

HAVAL H5

Пайдалану нұсқаулығы

HAVAL H5

HAVAL

Пайдалану нұсқаулығы

HAVAL



Haval автокөлігін таңдағаныңыз үшін алғыс білдіреміз!

Өз автокөлігіңізді неғұрлым жақсырақ білсеңіз, оны жүргізу де сізге соғұрлым көбірек қуаныш пен жайлылық сыйлайды. Дәл осы себепті:

Автокөлікті пайдаланбас бұрын осы нұсқаулықпен мұқият танысып шығыңыз. Автокөлікті пайдалану туралы маңызды ақпаратпен танысасыз және оның барлық техникалық артықшылықтарын толық деңгейде қолдана аласыз. Сонымен бірге автокөлігіңізге күтім жасау, қауіпсіз жүргізу, сондай-ақ жол қозғалысының қауіпсіздігі туралы пайдалы ақпарат аласыз.

Сізге шын жүректен сапарыңыздың жағымды және қауіпсіз болуын тілейміз!

02.04.2024

Жалпы мәлімет

Бұл бөлімде осы нұсқаулықты пайдалану жолы туралы ақпарат беріледі, таңбалардың және т. б. мағыналары түсіндіріледі.

Автокөліктің жабдықталуы

Назар аударыңыз: осы нұсқаулықта автокөліктердің берілген сериясының стандартты жабдықтары, ұлттық стандарттарға сәйкес жинақтамаға кіретін жабдықтар, сондай-ақ автокөліктің нақты бір моделіне арналған арнайы жабдықтар сипатталған. Сондықтан осы нұсқаулықта сипатталған кейбір жабдықтардың түрлері мен функциялары сіздің автокөлігіңіздің жинақтамасына кірмеуі немесе тек белгілі нарықтар үшін шығарылатын автокөліктерде қолданылуы мүмкін. Автокөлігіңіздің жинақтамасы туралы ақпаратты автокөлікті сатып алған кезде сізге берілген құжаттардан таба аласыз немесе оны өкілетті Дилерден сұратуыңызға болады.

Құрамдас бөліктер, қосалқы бөлшектер және аксессуарлар

Бүгінгі таңда автокөлік иелерінің тек түпнұсқа қосалқы бөлшектерді ғана емес, сондай-ақ автокөліктің осы моделіне сәйкес келетін басқа өндірушілердің қосалқы бөлшектері мен құрамдас бөліктерін сатып алу мүмкіндігі бар. Тіпті тиісті мемлекеттік органдарда сертификаттаудан өткен болса да, түпнұсқа емес қосалқы бөлшектер мен құрамдас бөліктерді қолдану автокөлікті басқару қауіпсіздігіне кері әсер етуі мүмкін. Біз автокөлікке орнатылған түпнұсқа емес қосалқы бөлшектер мен құрамдас бөліктерге қатысты жауапкершілік көтермейміз және кепілдіктер бермейміз.

Автокөлікті түпнұсқа емес компоненттерді қолдана отырып қайта жабдықтауға тыйым салынады. Түпнұсқа емес құрамдас бөліктерді орнату автокөліктің пайдалану сипаттамаларына, қауіпсіздігіне немесе қызмет ету мерзіміне кері әсер етуі, сондай-ақ заңнама талаптарының бұзылуына алып келуі мүмкін. Сонымен бірге автокөліктің ақаулықтарының және жұмыс істеуіндегі проблемалардың себебі оны қайта жабдықтаумен байланысты болса, автокөлікке сапа кепілдігі қолданылмайды.

Автокөліктің аспасын, тежеу жүйесін және басқа да жүйелерін қайта жабдықтауға тыйым салынады. Бұл жүргізу қауіпсіздігіне кері әсер етуі мүмкін.

Сақтандырғыш блоктарына өзгерістер енгізуге тыйым салынады, себебі бұл автокөліктің электр жабдықтарына кері әсер етуі мүмкін.

Электрондық компоненттерге, бағдарламалық құралға және электр сымдарына өзгертулер енгізу олардың функционалдығына, сондай-ақ басқа компоненттердің, соның ішінде қауіпсіздік жүйелерінің жұмысына әсер етуі мүмкін. Бұл өз кезегінде автокөлікті пайдалану қауіпсіздігіне әсер етеді және апаттардың туындау немесе жарақат алу қаупін арттырады. Сондықтан сымдарға, электрондық компоненттерге және бағдарламалық құралға өзгертулер енгізуге тыйым салынады.

Осы нұсқаулықтың өзектілігі

Осы нұсқаулықта берілген барлық ақпарат шығарылған уақытында өзекті болады. Алайда біз өз өнімдерімізді үздіксіз жетілдіріп отыратындықтан, онда мазмұндалған мәліметтерді қосымша хабарлаусыз жаңарту құқығын өзімізге қалдырамыз.

Нұсқаулықта сипатталған және суреттерде көрсетілген жабдық сіздің автокөлігіңізде бар жабдықтан өзгеше болуы мүмкін.

Осы нұсқаулықта көрсетілген дисплейлердің кескіндері (суреттерді, белгілерді, мәтінді және т. б. қоса алғанда) тек иллюстрациялық мақсатқа арналған. Дисплейде көрсетілетін ақпараттың автокөліктің жинақтамасына, бағдарламалық құралына, тақырыптарға және баптауларға байланысты айырмашылығы болуы мүмкін. Өз автокөлігіңіздің нақты жинақтамасын басшылыққа алыңыз.

Шартты белгілер

Ескерту

Ерекше назар аударуды қажет ететін ескерту ақпаратын білдіреді.

Оны елемей ауыр жарақатқа және кісі өліміне әкелуі мүмкін. Мұндай ескертулер өзіңізге және айналадағыларға жарақат келтіру қаупін төмендету үшін қандай әрекеттерді жасау немесе жасамау қажет екені туралы ақпарат береді.

Назар аударыңыз

Сақтық шаралары туралы ақпаратты білдіреді.

Бұл сақтық шараларын елемей салдарынан автокөлікке немесе оның жабдықтарына зақым келуі мүмкін. Мұндай ескертулер автокөлікке және оның жабдықтарына зақым келтіру қаупінің алдын алу немесе төмендету үшін қандай әрекеттер жасалуы немесе жасалмауы тиіс екені туралы ақпарат береді.

Пайдалы ақпарат

Ұсыныстарды білдіреді.

Сізге пайдалы болуы мүмкін қосымша ақпарат бар.

(▷ **X-бет**)

Осылайша қандай да бір сұрақ бойынша қосымша ақпаратпен танысуға болатын беттердің нөмірлері белгіленеді.

Сақтық шаралары

Ескерту

Көлікті жүргізген кездегі жалпы сақтық шаралары:

- > Сау күйде жүргізу: алкоголь, есірткілер, дәрілік препараттар немесе анестетиктер жүргізушінің реакциясын баяулатады, жағдайды бағалау қабілетін нашарлатады және координациясын бұзады. Бұл көлік құралын басқара алмай қалуға және күрделі апатқа алып келуі мүмкін.
- > Абайлап жүргізу: автокөлікті жүргізу кезінде ерекше абай болыңыз. Уақытылы шешім қабылдау және апаттың алдын алу үшін әрқашан басқа жүргізушілердің немесе жаяу

жүргіншілердің жол бойындағы қате әрекеттеріне назар аударыңыз.

- > Мұқият жүргізу: жүргізуші бар назарын автокөлік жүргізуге аударуы керек. Басқару түймелерін реттеу, мобильді телефонмен сөйлесу немесе мәтіндерді оқу секілді жүргізушінің назарын бұратын кез келген әрекет соқтығысуға алып келуі мүмкін және сізге, жолаушыларыңызға және айналадағы адамдарға күрделі жарақаттар немесе өлім қаупін төндіреді.

Ескерту

Балаларды, мүмкіндігі шектеулі адамдарды немесе үй жануарларын автокөлікте қараусыз қалдырмаңыз.

- > Балалар, мүмкіндігі шектеулі жандар немесе үй жануарлары автокөліктен өз бетінше шыға және өздеріне көмек көрсете алмайды. Өртүрлі климаттық жағдайларда автокөлік ішіндегі температура өте жоғары немесе өте төмен болуы мүмкін, бұл жарақаттарға немесе тіпті кісі өліміне әкелуі мүмкін.
- > Егер балаларға немесе үй жануарларына кілттер қолжетімді болса, олар автокөлікті қозғалысқа келтіруі, сондай-ақ өздеріне және жол қозғалысының басқа қатысушыларына қауіп төндіруі, мысалы, қозғалтқышты оталдырып жіберуі, тұрақ тежегішін босатуы, берілістерді ауыстыруы, есіктерді немесе терезелерді ашып жіберуі мүмкін.

Сыртқы түрі

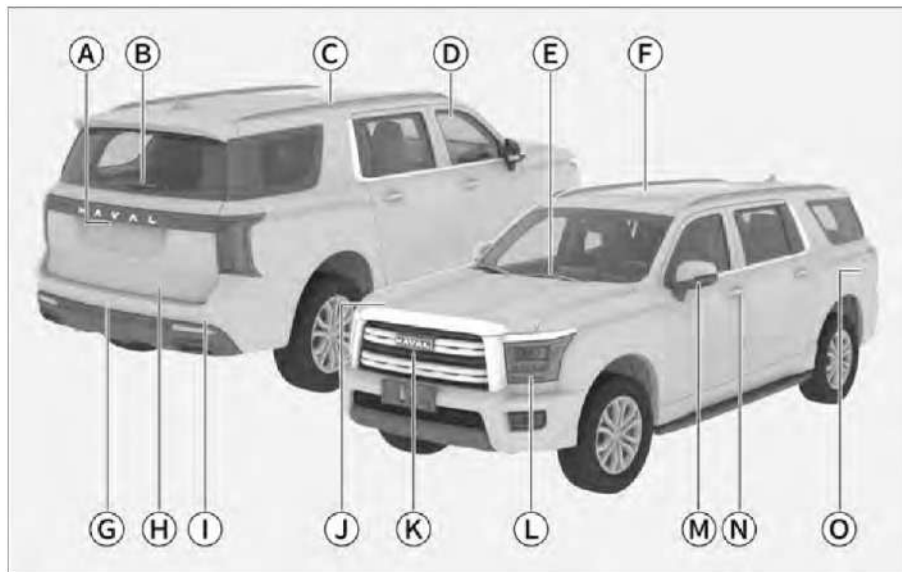

CC85ED1541A3

- | | |
|--|---|
| Ⓐ Айнала шолу жүйесінің артқы камерасы 53 | Ⓚ Тұрақ радары 53 |
| Ⓑ Артқы әйнектазартқыш 48 | Ⓛ Капот 30 |
| Ⓒ Рейлингтер 146 | Ⓚ Айнала шолу жүйесінің алдыңғы камерасы 53 |
| Ⓓ Терезелер 25 | Ⓛ Алдыңғы құрамдасқан фара 43 |
| Ⓔ Автоматты алдыңғы әйнектазартқыш 47 | Ⓜ Артқы көрініс айналары 37 |
| Ⓕ Панорамалық төбе 27 | Ⓝ Есік тұтқасы 19 |
| Ⓖ Келесі мақсатқа арналған қақпақ;
Қосалқы дөңгелекті шығарып алу 172 | Ⓞ Келесілерді құюға арналған отын құю аузының
люгі
Отын құю 116
Несепнәрдің сулы ерітіндісін құю 118 |
| Ⓖ Жүксалғыш есігі 21 | |

Салон интерьері

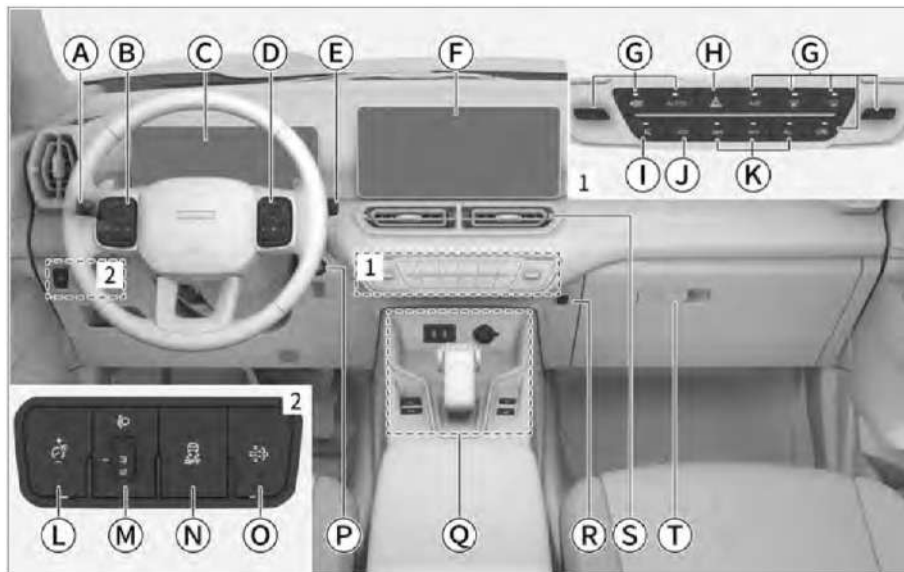

D2159E3B4533

- Ⓐ Жарықты басқаратын құрамдасқан қосқыш [43](#)
- Ⓑ Төмендегі жүйелерді басқаруға арналған рульдің сол жағындағы түймелер:
Белгіленген жылдамдықтағы круиз-контроль [73](#)
Бейімделетін круиз-контроль жүйесі [64](#)
Интеллектуалды круиз-контроль жүйесі [67](#)
Мультимедиа жүйесі [92](#)
- Ⓒ Аспаптар тақтасы [94](#)
Аспаптар тақтасының индикаторлары [98](#)
- Ⓓ Төмендегі жүйелерді басқаруға арналған рульдің оң жағындағы түймелер:
Мыналарды басқару: аспаптар тақтасы [94](#)
мультимедиа жүйесі [104](#)
- Ⓔ Әйнектазартқыштарды басқару автоматты ауыстырып қосқышы [47](#)
- Ⓕ Мультимедиа жүйесі [106](#)
- Ⓖ Климат-контроль жүйесін басқару тақтасы [128](#)
- Ⓗ Апаттық жарық сигналын беру жүйесінің түймесі [45](#)
- Ⓘ Айнала шолу камерасының түймесі [53](#)
- Ⓙ Электржетекті жүксалғыш есігінің түймесі [23](#)
- Ⓚ Толық жетек жүйесінің түймелері [79](#)
- Ⓛ Көмескі жарық деңгейін реттеу түймесі [46](#)
- Ⓜ Фаралар жарығы биіктігінің реттегіші [45](#)
- Ⓝ ESC ажыратқышының түймесі [82](#)
- Ⓞ DPF регенерациялау түймесі [85](#)
- Ⓟ Қуат ажыратқышы [32](#)
- Ⓠ Орталық консоль [7](#)
- Ⓡ Заттарға арналған ілмек [145](#)
- Ⓢ Климат-контроль жүйесінің дефлекторлары [131](#)
- Ⓣ Ұсақ-түйек тартпасы [140](#)

Орталық консоль



CCCE508F97B2

- Ⓐ 12В қуат көзі [135](#)
- Ⓑ USB-порт, қолданылуы:
Электр қуатының ағытпасы [135](#)
Аудио және видео ойнатуға арналған
ағытпа [104](#)
- Ⓒ Тұрақ тежегішінің ажыратқышы [41](#)
- Ⓓ Берілістерді ауыстырып қосу селекторы [39](#)
- Ⓔ Алдыңғы сол жақ орындық жылытқышының
ажыратқышы [124](#)
- Ⓕ Алдыңғы оң жақ орындық жылытқышының
ажыратқышы [124](#)

Мазмұны

Ашу және жабу

Смарт-кілт	14
Механикалық кілт	16
Интеллектуалды автокөлікке кіру жүйесінің көмегімен құлыптау және құлпын ашу	18
Орталық басқару түймесімен құлыптау және құлыпты ашу	18
Автокөлік есіктері	18
Механикалық кілтпен құлыптау және құлыпты ашу	19
Ішкі тұтқаның көмегімен құлыпты ашу	19
Бала бекітпесі	19
Қозғалтқышты өшірген кезде есіктердің құлпын ашу	20
Соқтығысу кезінде құлыптың автоматты ашылуы	20
Қозғалыс кезінде автоматты құлыпталу	20
Автоматты қайта құлыпталу	20
Қолмен ашылатын/жабылатын жүксалғыш есігі	21
Электржетекті жүксалғыш есігі	23
Терезелер	25
Панорамалық төбе	27
Панорамалық төбенің күнқағар қалқасы	28
Капот	30

Автокөлікті оталдыру және басқару

Қуат режимі	32
Автокөлікті оталдыру және өшіру	33
Рульді реттеу	35
Руль жылытқышы	35
Дыбыс сигналы	35
Руль	35

Рульді реттеу	35
Руль жылытқышы	35
Дыбыс сигналы	35
Артқы көрініс айналары	36
Қараңғылау функциясын қолмен басқаратын ішкі артқы көрініс айнасы	36
Қараңғылау функциясы автоматты басқарылатын ішкі артқы көрініс айнасы ...	36
Сыртқы артқы көрініс айналарын реттеу ...	36
Сыртқы артқы көрініс айналарын жылыту функциясы	37
Берілістер сипаттамасы	38
Берілістерді ауыстырып қосу	38
Берілістерді ауыстырып қосуды басқару	38
Баяу қозғалу функциясы	39
Оталдыру және тоқтату	40
Тұрақ тежегіші	41
Электр-механикалық тұрақ тежегіші	41
Автоматты түрде тұраққа қою функциясы .	42
Жарық баптаулары	43
Жарықты басқаратын құрамдасқан қосқыш	43
Жарықты басқару	43
Фаралардың көлбеу бұрышын реттеу	45
Апаттық жарық сигналын беру жүйесі	45
Күндізгі жүріс жарықтары	45
Шұғыл тежеу сигналы	45
Кітап оқуға арналған шам	46
Бүйірлік төбе плафондары	46
Жүксалғыштың көмескі жарығы	46
Бүкіл автокөліктің көмескі жарығының жарықтығы	46
Әйнектазартқыштарды басқару	47
Автоматты әйнектазартқыштар	47

Жүргізуге көмектесетін жүйелер

Тұраққа қою көмекші жүйесі	52
Тұраққа қою көмекші жүйесінің датчиктері.....	52
Тұрақ радары	53
Айнала шолу жүйесі	53
Жүргізуге көмектесетін интеллектуалды жүйенің датчиктері.....	56
Жүргізуге көмектесетін интеллектуалды жүйе	56
Алға жүруге көмектесетін жүйе	58
Жол қатарында ұстау жүйесі.....	60
Көзден таса аймақтарды бақылау жүйесі	62
Бейімделетін круиз-контроль жүйесі	64
Интеллектуалды круиз-контроль жүйесі.....	67
Жол белгілерін тану жүйесі	71
Жылдамдық реттелетін круиз-контроль	73
Жылдамдықты белсенді шектеу жүйесі	75
Шина қысымын бақылау жүйесі	77
Дифференциалды құлыптау	78
Толық жетек жүйесі.....	79
Жүргізуге көмектесетін жүйелерді пайдаланған кездегі сақтық шаралары	81
Тежегішті блоктау жүйесі	81
Тежеу күшін үлестіретін электрондық жүйе.....	81
Шұғыл тежеу кезіндегі көмекші жүйе	81
Бос айналудан сақтау жүйесі.....	81
Жүруге көмектесетін жүйе	81
Төңкерілуден сақтау жүйесі.....	82
Қайта соқтығысуды азайту жүйесі.....	82
Өрде орыннан қозғалуға көмектесетін жүйе.....	82
Электрондық бағыт тұрақтылығын сақтау жүйесі.....	82
Рульдің электр күшейткіші жүйесі	83
Хабарламалар	84
Оттегі датчигі.....	84

Каталиттік бейтараптандырғыш	84
Пайдаланылған газдарды рециркуляциялау құрылғысы	84
Турбокомпрессор.....	84
Отын буларын ұстау жүйесі	84
Картер газдарын рециркуляциялау жүйесі	84
Пайдаланылған газдардың уыттылығын азайту жүйесі	84
Жоғары қысымды отын жүйесі.....	85
Автокөліктің диагностика жүйесі	85
Несепнәр бүркіні басқару жүйесі	85
Күйе сүзгісі	85
Бензиндік күйе сүзгісі.....	87
Тіркемемен жүру.....	89

Аспаптар тақтасы мен индикаторлар

Аспаптар тақтасы	94
Аспаптар тақтасы туралы жалпы мәлімет	94
Аспаптарды басқару	96
Аспаптар тақтасының индикаторлары	98
Рульдегі түймелер.....	104
Сыртқы құрылғыларды жалғау	104
Орталық дисплей.....	104
Дисплей	105
Орталық дисплейдегі күй жолағы.....	105
«Басты бет» экраны	106
Тез реттеу тақтасы.....	107
Жергілікті мультимедиа	107
Bluetooth арқылы қоңырау шалу.....	109
Мобильді телефонды қосу.....	110
Жүйе баптаулары.....	111

Отын құю

Отын құю	116
Несепнәрдің сулы ерітіндісін құю	118

Ыңғайлылық пен жайлылықты қамтамасыз етуге арналған құрылғылар

Алдыңғы орындық.....	122
Алдыңғы орындықтардың бассүйегіштері	122
Орындықтарды қолмен реттеу.....	122
Электржетегі бар орындықтарды реттеу	123
Алдыңғы орындықтардың жылытқышы	124
Артқы орындықтар	125
Артқы орындықтардың бассүйегіштері.....	125
Артқы қатар орындықтарын реттеу	125
Артқы қатар орындықтарының жылытқышы	126
Климат-контроль жүйесі	128
Климат-контроль жүйесін басқару тақтасы	128
Климат-контроль жүйесі баптауларының экраны	129
Кондиционер жүйесін пайдалану бойынша ұсыныстар	130
Климат-контроль жүйесінің дефлекторлары	131
Күнқағар.....	133
Косметикалық айна	134
Қуат көзінің ағытпасы.....	135
Бейнежазғыштың электр қуатының ағытпасы	137

Ұсақ-түйек сақтауға арналған құрылғылар

Ұсақ-түйек тартпасы.....	140
Шынтақтаяныштағы жәшік.....	141
Стақанқойғыштар	142
Бөтелкеге арналған бөлімдер	143
Көзілдірік сауыты	144
Алдыңғы жолаушы жақтағы	

заттарға арналған ілмек	145
Рейлингтер.....	146

Қозғалыс кезінде қауіпсіздікті қамтамасыз ету

Қауіпсіздік белбеулері	148
Қауіпсіздік белбеуін дұрыс тағу	148
Үш нүктелі қауіпсіздік белбеулерін пайдалану	149
Қауіпсіздік жастықтары жүйесіне шолу ...	150
Алдыңғы қауіпсіздік жастықтары	150
Қауіпсіздік жастықтары	150
Бүйірлік қауіпсіздік жастықтары	152
Қауіпсіздік қалқалары	153
Бала бекіту жүйесі	154
Бала орындықтарын қауіпсіз пайдалану бойынша нұсқаулар.....	154
Бала орындықтарын бекіту нүктелері	155
Бала автоорындықтарының ұсынылатын түрлері.....	155
Бала автоорындығын орнату	157
Автокөліктің айдап өкетуге қарсы жүйесі	159
Соқтығысу кезінде отынның берілуін тоқтату жүйесі	160
Оқиғалар туралы деректерді тіркегіш (EDR)	161

Төтенше жағдайлардағы әрекеттер

Есіктерді апаттық құлыптау.....	164
Жүксалғыш есігінің құлпын апаттық жағдайда ашу.....	165
Әйнеккөтергіштердің параметрлерін калибрлеу	166
Люкті калибрлеу.....	167
Рульдің құлпын ашудың мүмкін болмауы	168
Р берілісінің құлпын ашудың мүмкін болмауы	169

Борттық құрал-саймандар жинағы	170
Автокөлікті көтеру	171
Шиналардың ақаулықтары	172
Жол апаты болған жағдайдағы әрекеттер.....	177
Автокөлікті сүйрету	179
Аккумулятор батареясы зарядының таусылуы	182
Кілттің қуат элементі зарядының таусылуы ..	184
Қозғалтқыш қызып кеткенде	185
Шұғыл қызметтерді шақыру жүйесі	186

Пайдалану және техникалық қызмет көрсету бойынша ұсыныстар

Автокөлікті басқару қағидалары	190
Автокөлік жүргізу алдында	190
Жүргізу кезінде	190
Жолаушыларға арналған сақтық шаралары.....	192
Автокөлікті тоқтату және тұраққа қою	192
Үнемді жүргізу	193
Автокөлікті сынап жүргізу кезеңінде басқару бойынша ұсыныстар	194
Автокөлікті қолайсыз ауа райында жүргізу бойынша ұсыныстар	195
Тұманда жүргізу	195
Жаңбыр жауып тұрғанда жүргізу.....	195
Су басқан аймақтан (су өткелінен) өту	195
Автокөлікті жылдың ыстық мезгілінде басқару	196
Автокөлікті жылдың суық мезгілінде басқару	197
Автокөлікке техникалық қызмет көрсету қажеттілігі	199
Мотор бөліміне техникалық қызмет көрсету	200
Мотор бөлімінің көрінісі	200
Әйнеюқуғыш сұйықтығы	201
Мотор майы.....	201

Салқындату сұйықтығы	202
Тежегіш сұйықтығы.....	203
Руль гидрокүшейткішінің сұйықтығы	203
Радиатор.....	204
Аккумулятор батареясы	206
Сақтандырғыштарды ауыстыру және тексеру	207
Алдыңғы әйнектазартқыш щеткаларын ауыстыру (1-түр).....	210
Алдыңғы әйнектазартқыш щеткаларын ауыстыру (2-түр).....	212
Артқы әйнектазартқыш щеткасын ауыстыру	213
Фараларға техникалық қызмет көрсету.....	214
Люкке күтім жасау.....	215
Шиналарға күтім жасау.....	216
Шанаққа күтім жасау.....	218
Салонға күтім жасау	220
Коррозияның алдын алу шаралары	222
Автокөлікті ұзақ сақтау	223
Автокөлікке техникалық қызмет көрсету	224
Жоспарлы техникалық қызмет көрсету кестесі.....	226
Жоспарлы техникалық қызмет көрсетуден өту туралы куәлік.....	230

Кепілді техникалық қызмет көрсету

Жалпы ережелер.....	234
Жаңа автокөлікке кепілдік	236
Кепілдік міндеттемелер жайлы ақпарат	237
Шанаққа және лак-бояу жабынына қолданылатын коррозияға қарсы кепілдік ...	240
Шанақты тексеру	241
Қосалқы бөлшектерге берілетін кепілдік.....	244
Кепілді техникалық қызмет көрсетудің шарттары	245
Автокөлік иесінің міндеттері.....	248

Автокөлік туралы ақпараты бар тіркеу картасы	251
Көлік иесінің ауысқанын тіркеу картасы.....	255
Одометрді ауыстыру картасы	259
Сату алдындағы дайындық	260

Кепілдіктен кейін қызмет көрсету бойынша сервистік қолдау бағдарламасы

Кепілдіктен кейін қызмет көрсету бойынша сервистік қолдау бағдарламасы.....	262
---	-----

Техникалық деректер

Автокөліктің сәйкестендіру нөмірі	264
Қозғалтқыш нөмірі.....	265
Автокөлік параметрлері.....	266
Динамикалық параметрлер	267
Шасси параметрлері.....	268
Майлар мен сұйықтықтардың параметрлері.....	269

1

Ашу және жабу

Смарт-кілт	14
Механикалық кілт	16
Автокөлік есіктері	18
Қолмен ашылатын/жабылатын жұқсалғыш есігі	21
Электржетекті жұқсалғыш есігі	23
Терезелер	25
Люк	27
Төбедегі люктің күнқағар қалқасы	28
Капот	30

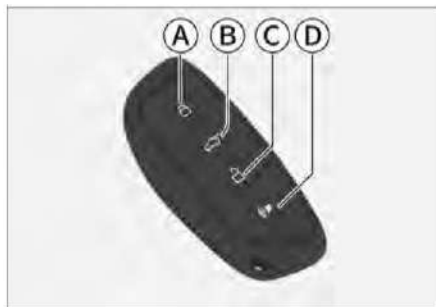

179C452F25A2

Ⓐ Құлыптау түймесі

Құлыптау түймесін басу жүксалғыш есігін қоса алғанда автокөліктің барлық есіктерін құлыптайды. Бұл жағдайда апаттық сигнал шамдары 1 рет жыпылықтайды.

i Пайдалы ақпарат

Егер есіктерді құлыптау кезінде апаттық сигнал шамдары жыпылықтамаса (немесе дыбыс сигналы берілмесе), барлық бүйірлік есіктердің және жүксалғыш есігінің толық жабық тұрғанына көз жеткізіңіз.

Ⓑ Жүксалғыш есігін басқару түймесі

Жүксалғыш есігін қолмен ашу: жүксалғыш есігін басқару түймесін басу есіктің құлпын ашады. Жүксалғыш есігін ашу үшін құлып ашылғаннан кейін осы есіктің микроаждыратқышын 30 секунд бойы басып тұрыңыз, содан кейін оны қолмен көтеріңіз.

Жүксалғыш есігінің автоматты түрде ашылуы: оталдыру жүйесі өшірулі тұрғанда жүксалғыш есігін басқару түймесін екі рет басыңыз, осыдан кейін есік автоматты түрде ашылады. Жүксалғыш есігі тоқтаған кезде жүксалғыш есігін басқару түймесін тағы бір рет басыңыз, содан кейін есік жабылады.

Ⓒ Құлыпты ашу түймесі

Бұл түймені басу жүксалғыш есігін қоса алғанда автокөліктің барлық есіктерінің құлпын ашады. Бұл жағдайда апаттық сигнал шамдары 2 рет жыпылықтайды.

Ⓓ Автокөлікті іздеу түймесі

Егер жүксалғыш есігін қоса алғанда барлық есіктер құлыптаулы болса, онда автокөлікті іздеу түймесін басу тұраққа қойылған автокөлікті тезірек табуға көмектеседі.

Іздеу функциясын өшіру үшін автокөлік сигнал берген кезде түймені қайта басыңыз.

Автокөлікті іздеу режимі туралы еске салу функциясын баптау үшін мультимедиа жүйесінің дисплейі арқылы [Автокөлік баптаулары] → [Автокөлікті басқару] → [Жарықтандыру баптаулары] → [Автокөлікті іздеу режимі] тармақтарын таңдаңыз.

i Пайдалы ақпарат

- > Автокөліктен шыққан кезде кілттерді алуды ұмытпаңыз.
- > Смарт-кілтті қолданғанда, автокөліктен тым алыс тұрмаңыз (шамамен 20 метрге дейін), әйтпесе смарт-кілт жұмыс істемейі мүмкін.
- > Смарт-кілттің батареясының заряд деңгейі смарт-кілттің әрекет ету радиусына әсер ететін негізгі фактор болып табылады. Егер смарт-кілт істемей тұрса, мүмкіндігінше тезірек батареясын жаңасына ауыстырыңыз. (▷ 184-бет)

Егер смарт-кілттің батареясының заряды таусылған болса, есіктерді механикалық кілттің көмегімен ашуыңызға немесе жабуыңызға болады. (▷ 16-бет)

A Назар аударыңыз

Смарт-кілттің электрондық компоненттері бар. Оның зақымдалуынан сақтану үшін келесі нұсқауларды орындау қажет.

- > Кілтті жылудың әсеріне ұшырайтын орында, мысалы, аспаптар тақтасының үстінде қалдырмаңыз.
- > Қажеттілік болмаса, кілтті бөлшектемеңіз.
- > Кілтті басқа заттарды соққылау үшін қолданбаңыз.
- > Кілтті суға батырмаңыз және ультратыдыбыстық тазалау аппаратына салып өңдемеңіз.
- > Кілтті электр-магнитті толқындар тарататын құрылғылардың, мысалы, мобильді телефондардың жанында қалдырмаңыз.

 Назар аударыңыз

- > Өз қалауыңыз бойынша тарату жиілігін өзгертпеңіз, тарату қуатын ұлғайтпаңыз (қосымша қуат күшейткіштерін қоса алғанда), сыртқы антенна немесе өзге таратқыш антенналар қолданбаңыз.
- > Смарт-кілтті қолданған жағдайда ресми радиобайланыс қызметтеріне кедергілер тудырмаған жөн. Егер кедергілер тудырып жатқаныңызды байқасаңыз, оны қолдануды тоқтатыңыз және кедергілерді жою бойынша қажетті шаралар қолданыңыз. Осыдан кейін смарт-кілтті пайдалануды жалғастыруыңызға болады.
- > Құрылғыны пайдалану кезінде оның жұмысына әртүрлі радиожабдық әсер етуі мүмкін, ол функцияларды уақытша істен шығаруы мүмкін.

Механикалық кілт

Механикалық кілт смарт-кілттің ішінде орналасқан, қолданар алдында оны шығарып алу қажет. Іс-әрекеттер тәртібі келесідей:

1. Матаға оралған шағын жалпақ бұрауыштың ұшымен қысқыштардың бірін ашу үшін кілт корпусының үстіңгі бөлігін көрсеткімен көрсетілген орыннан көтеріңіз.



2. Бір қысқыш ашылғаннан кейін қалған қысқыштарды ашу үшін қақпақты оң және сол жағынан астынан абайлап көтеріңіз.



3. Корпустың үстіңгі бөлігін ашыңыз және механикалық кілтті шығарып алыңыз.



4. Механикалық кілттің тұтқасын оны пайдалану орнына бұраңыз.

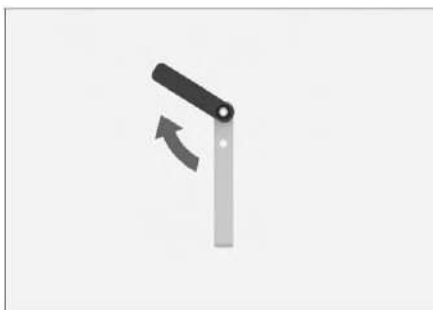

i Пайдалы ақпарат

- > Механикалық кілттің тұтқасы тек бір бағытта бұрала алады және оның шамамен 135° құрайтын максималды ашылу бұрышы бар.
- > Басқа бөлшектерге қолыңызды тигізіп алмау немесе орнынан қозғап қоймау үшін механикалық кілтті шығарып алған кезде абай болыңыз.
- > Егер механикалық кілт қолданылмайтын болса, оны орнына салыңыз да, мүмкіндігінше тезірек кілттің артқы қақпағын орнатыңыз.

i Пайдалы ақпарат

- > Автокөлік тік механикалық кілтпен жеткізіледі.

- > Кілтке бекітілген бирканы сенімді жерде сақтаңыз, себебі онда нақты автокөлікке арналған механикалық кілттің коды бар. Тек осы кодпен ғана сервис орталығынан жаңа механикалық кілтке тапсырыс беруге болады.
 - > Автокөлікті сатып алған немесе сатқан жағдайда бирканы көліктің жаңа иесіне табыстау қажет.
-

Интеллектуалды автокөлікке кіру жүйесінің көмегімен құлыптау және құлпын ашу

Смарт-кілт жаныңызда болса, интеллектуалды автокөлікке кіру жүйесінің (PEPS) көмегімен автокөлік есіктерін құлыптауыңызға және құлыптарын ашуыңызға болады.

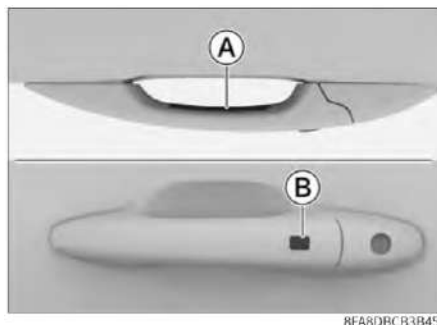

- Ⓐ Құлыпты ашу датчигі
- Ⓑ Құлыптау түймесі

Құлыпты ашу тәртібі

Құлыпты ашу датчигін түртіп, автокөліктің барлық есіктерінің құлпын ашуыңызға болады. Бұл жағдайда апаттық сигнал шамдары 2 рет жыпылықтайды.

Есіктерді құлыптау

Бұл түймені басу автокөліктің барлық есіктерін құлыптайды. Бұл жағдайда апаттық сигнал шамдары 1 рет жыпылықтайды.

i Пайдалы ақпарат

Егер есіктерді құлыптаған кезде апаттық сигнал беру жүйесінің шамдары жыпылықтамаса, барлық есіктердің толық жабылғанына көз жеткізіңіз.

i Пайдалы ақпарат

- > Тек смарт-кілтті анықтаған есіктерді ғана басқаруға болады.
- > Бір мезгілде құлыптау түймесін басуға және құлыпты ашу датчигін түртуге болмайды.

- > Есік тұтқасын қолғаппен ұстаған жағдайда есіктің құлпы ашылмауы немесе құлыпталмауы мүмкін.
- > Интеллектуалды автокөлікке кіру жүйесінің радиотолқындары әлсіз, жақын жерде басқа радиожабдық болған немесе кедергі бар болған жағдайда смарт-кілт пен автокөлік арасындағы байланыс кедергілердің әсеріне ұшырауы мүмкін, бұл жүйенің қалыпты қызмет етуіне кедергі келтіруі мүмкін.
- > Есіктердің сыртқы тұтқалары

Жылдың суық мезгілінде автокөлікті жуғаннан кейін есіктердің сыртқы тұтқаларының саңылауларынан судың қалдықтарын мүмкіндігінше тезірек кетіру өте маңызды. Су тұтқаның қозғалатын механизмінде қатып қалуы және оның кептелуіне әкелуі мүмкін. Атап айтқанда, есік тұтқасынан тартқаннан кейін механизм орнына барып тұрмауы мүмкін, сонда есік тиісінше жабылмай қалады. Егер осындай проблема туындаған болса, мұзын кетіру үшін есік тұтқасынан бірнеше рет тартыңыз.

Орталық басқару түймесімен құлыптау және құлыпты ашу

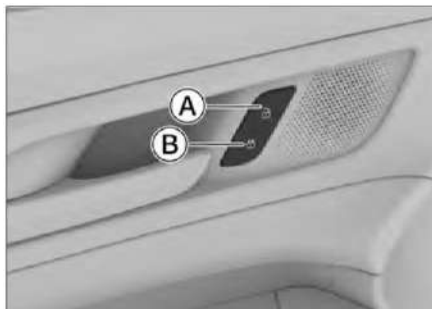

- Ⓐ Құлыпты ашу түймесі
- Ⓑ Құлыптау түймесі

Орталық басқару түймесі жүргізуші жақтағы есікте орналасқан, барлық есіктерді құлыптау немесе құлпын ашу үшін оны басуға болады.

Механикалық кілтпен құлыптау және құлыпты ашу

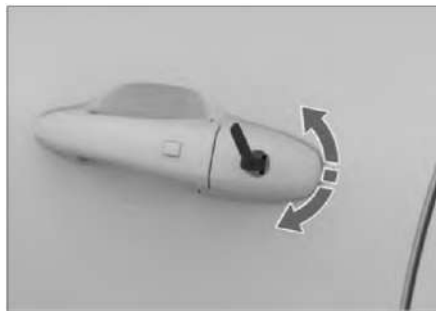

Механикалық кілтті кілт ұңғымасына салып бұраңыз. Жоғарыдағы суретте — смарт-кілттің ішіндегі механикалық кілттің үлгісі.

Механикалық кілтті шығарып алу жолын осы тараудағы «Механикалық кілт» бөлімінен қараңыз. (▷ 16-бет)

i Пайдалы ақпарат

- > Тік механикалық кілттің көмегімен сондай-ақ есіктерді ашуға және жабуға болады.
- > Есікті механикалық кілтпен ашқан кезде, айдап әкетуге қарсы сигнал беру жүйесі іске қосылуы мүмкін.

Ішкі тұтқаның көмегімен құлыпты ашу



Егер құлыпталған есіктің ішкі тұтқасынан тартсаңыз, есіктің құлпы ашылады; тағы бір рет тартсаңыз, есік ашылады.

i Пайдалы ақпарат

Артқы бүйір есікті ішкі тұтқасымен ашқан кезде бала бекітпесінің өшірілгеніне көз жеткізіңіз. Өшірілмеген болса, есік ашылмайды.

Бала бекітпесі

Қауіпсіздік мақсатында балаларды артқы орындықтарда тасымалдаған жөн. Артқы есіктер есіктің кездейсоқ ашылып кетуіне жол бермейтін бала бекітпесімен жабдықталған.



Бала бекітпесін белсенді күйге келтіру үшін көрсеткімен көрсетілген бағытта бұраңыз. Иініректі кері бағытта жылжытқан жағдайда бала бекітпесі өшіріледі.

! Ескерту

Бала бекітпелері тек артқы есіктерге ғана орнатылған. Егер бала артқы орындықта жалғыз өзі отырса, есіктердің абайсызда ашылып кетуіне жол бермеу үшін екі жақтың да бала бекітпелерін іске қосыңыз.

i Пайдалы ақпарат

Бала бекітпелері белсенді күйге келтірілген жағдайда, есіктерді есіктің тұтқасын автокөлік сыртынан тарту арқылы ғана ашуға болады.

Қозғалтқышты өшірген кезде есіктердің құлпын ашу

Қозғалтқышты өшірген кезде барлық есіктердің құлыптары автоматты түрде ашылады.

Қозғалтқышты өшірген кезде есіктердің құлпын автоматты түрде ашу функциясын баптау үшін [Автокөлік баптаулары] → [Автокөлікті басқару] → [Шанақты басқару] → [Қозғалтқышты өшірген кезде құлыпты ашу] тармақтарын таңдаңыз.

Соқтығысу кезінде құлыптың автоматты ашылуы

Оталдыру жүйесінің ажыратқышы ON режимінде болса және жүйе соқтығысуды тіркесе, барлық есіктің құлыптары автоматты түрде ашылады.

Қозғалыс кезінде автоматты құлыпталу

Автокөліктің жылдамдығы берілген мәннен асқан кезде барлық есіктер автоматты түрде құлыпталады.

Автокөлік есіктері автоматты түрде құлыпталатын жылдамдықты белгілеу үшін мультимедиа жүйесі дисплейінің көмегімен [Автокөлік баптаулары] → [Автокөлікті басқару] → [Шанақты басқару] → [Жылдамдықты шектен асырған кезде құлыптау] тармағын таңдаңыз.

Пайдалы ақпарат

Қозғалысты бастамас бұрын барлық есіктердің жабық екеніне көз жеткізіңіз.

Автоматты қайта құлыпталу

Егер жүргізуші автокөліктің барлық есіктерінің құлпын есік тұтқасындағы датчиктің немесе смарт-кілттегі құлыпты ашу түймесінің көмегімен ашқаннан кейін, оталдыру жүйесі ажыратқышының күйі және барлық есіктердің қалпы 30 секунд бойы өзгермесе, онда жүксалғыш есігін қоса алғанда барлық есіктер автоматты түрде құлыпталады.

Ашу

- > Жүргізуші жақтағы есіктің құлпы ашық тұрғанда, жүксалғыш құлпының микро ауыстырып қосқышын басып тұрып, есікті көтеріңіз.



0228AD6ABFC1

- > Егер смарт-кілт жаныңызда болса, жүксалғыш құлпының микро ауыстырып қосқышын басып тұрып, бір мезгілде есікті көтеріңіз.
- > Оталдыру жүйесі өшірулі тұрғанда кілттегі жүксалғыш есігін басқару түймесін басыңыз және жоғары қарай тартыңыз, бір мезгілде жүксалғыш есігінің микро ауыстырып қосқышын 30 секунд бойы басып тұрыңыз.

Жабу



BF773682FF88

1. Жүксалғыштың көмекші тұтқасынан төмен қарай тартыңыз және есік толық жабылмай тұрып тұтқаны жіберіңіз.
2. Жүксалғыш есігін толық жабылғанша сыртынан басыңыз.

⚠ Ескерту

- > Жүксалғыш есігін қолмен жапқан кезде оны толық жабу үшін міндетті түрде есікті сыртынан басыңыз. Жүксалғыш есігін көмекші тұтқасының көмегімен жауып жатқанда қолыңызды қысып алып, ауыр жарақат алып қалуыңыз мүмкін.
- > Жүксалғыш ашық күйде жүруге тыйым салынады.
- > Адамдарды жүксалғышқа салып тасымалдауға тыйым салынады.
- > Егер жүксалғышқа жақын жерде адамдар бар болса, оны ашқан және жапқан кезде адамдардың қауіпсіздігіне көз жеткізіп алу қажет.
- > Жүксалғыш есігін жапқан кезде заттарыңыздың, мысалы, сөмкеңіздің немесе галстугіңіздің оған қысылып қалмауын қадағалаңыз.
- > Кездейсоқ жарақат алуға жол бермеу үшін балаларға жүксалғыш есігін басқаруға рұқсат бермеңіз.

⚠ Назар аударыңыз

- > Жүксалғыш есігін ашқанда, оны зақымдап алмау үшін тым көп күш салмаңыз.
- > Қатты жел соғып тұрғанда жүксалғыш есігін абайлап ашыңыз. Күшті желдің әсерінен есік айқарыла ашылып кетуі және деформациялануы мүмкін.
- > Егер жүксалғыш есігі мұздап жабысып қалған болса немесе бетін қар және мұз жауып тұрса, оны ашуға тырыспаңыз. Жылытқышты қосыңыз, салондағы температура жоғарылағанда есікті ашуға болады.
Егер жүксалғыш есігін шұғыл ашу қажет болса, жылы судың көмегімен мұзын ерітіп алуға, содан кейін есікті ашуға әрекет етіп көруге болады.
- > Жүксалғыш есігінің тіреуіне ешқандай сәндеу элементін орнатпаңыз немесе жабыстырмаңыз.
- > Жүксалғыш есігін шетке қарай тартпаңыз, бұл тіреудің қисаюына және деформациялануына алып келуі мүмкін.

Пайдалы ақпарат

- > Егер қоршаған орта температурасы 0 °С-тан төмен болса, жүксалғыш есігінің кергіш тартпасы есікті автоматты түрде ұстай алмауы мүмкін. Бұл жағдайда есікті қолмен көтеріп ашуға болады.
- > Жүксалғыш есігіне ауыр аксессуарлар орнатпаңыз. Бұл тіреудің есікті дұрыс ұстай алмауына әкеледі.
- > Жүксалғыш есігінің тіреуінің жатық қозғалысы майлағышты қолдануды талап етеді, сондықтан тозаңнан қорғайтын тысқаптың жанында май дақтары болуы мүмкін. Бұл қалыпты жағдай болып табылады.

Ашу

- > Жүргізуші жақтағы есіктің құлпы ашық тұрғанда кондиционерді басқару панеліндегі жүксалғыш есігін басқару түймесін басыңыз.



06A605B0E283

- > Жүргізуші жақтағы есіктің құлпы ашық тұрғанда жүксалғыш есігіндегі микрожыратқышты басыңыз.



0228AD6ABFC1

- > Жаныңызда смарт-кілт болса, жүксалғыш есігіндегі микрожыратқышты басыңыз.
- > Оталдыру жүйесі өшірулі тұрғанда кілттегі жүксалғыш есігін басқару түймесін қатарынан 2 рет басыңыз.

Жабу

Жүксалғыш есігін келесі тәсілдермен жабуға болады:

- > Жүксалғыш есігіндегі жүксалғыш есігін басқару түймесін басыңыз.



DD91E8EE0405

- > Кондиционерді басқару панеліндегі жүксалғыш есігін басқару түймесін басыңыз.
- > Оталдыру жүйесі өшірулі тұрғанда кілттегі жүксалғыш есігін басқару түймесін басыңыз.

Ескерту

- > Егер ашылу немесе жабылу кезінде жүксалғыш есігін басқару түймесін бассаңыз, жүксалғыш есігі ағымдағы күйінде тоқтайды. Көлікпен қозғалмас бұрын жүксалғыш есігінің толығымен жабылғанына көз жеткізіңіз.
- > Егер жүксалғыш есігін қолмен жабу қажет болса, оны толық жабу үшін міндетті түрде есікті сыртынан басыңыз.
Жүксалғыш есігін көмекші тұтқасының көмегімен жауып жатқанда қолыңызды қысып алып, ауыр жарақат алып қалуыңыз мүмкін.
- > Жүксалғыш ашық күйде жүруге тыйым салынады.
- > Адамдарды жүксалғышқа салып тасымалдауға тыйым салынады.
- > Егер жүксалғышқа жақын жерде адамдар бар болса, оны ашқан және жапқан кезде адамдардың қауіпсіздігіне көз жеткізіп алу қажет.
- > Жүксалғыш есігін жапқан кезде заттарыңыздың, мысалы, сөмкеңіздің немесе галстүгіңіздің оған қысылып қалмауын қадағалаңыз.
- > Кездейсоқ жарақат алуға жол бермеу үшін балаларға жүксалғыш есігін басқаруға рұқсат бермеңіз.

Назар аударыңыз

- > Егер жүксалғыш есігін қолмен ашу немесе жабу қажет болса, бұны баяу және біркелкі жылдамдықпен жасаңыз. Жүксалғыш есігін жұлқып ашуға немесе жабуға жол берілмейді.
- > Қатты жел соғып тұрғанда жүксалғыш есігін абайлап ашыңыз. Күшті желдің әсерінен есік айқарыла ашылып кетуі және деформациялануы мүмкін.
- > Егер жүксалғыш есігі мұздап жабысып қалған болса немесе бетін қар және мұз жауып тұрса, оны ашуға тырыспаңыз. Жылытқышты қосыңыз, салондағы температура жоғарылағанда есікті ашуға болады.
Егер жүксалғыш есігін шұғыл ашу қажет болса, жылы судың көмегімен мұзын ерітіп алуға, содан кейін есікті ашуға әрекет етіп көруге болады.
- > Жүксалғыш есігінің тіреуіне ешқандай сәндеу элементін орнатпаңыз немесе жабыстырмаңыз.
- > Жүксалғыш есігін шетке қарай тартпаңыз, бұл тіреудің қисаюына және деформациялануына алып келуі мүмкін.
- > Жүксалғыш есігін жапқан және ашқан кезде оны күшпен кері бағытта қозғауға тыйым салынады, бұл адамдардың жарақат алуына және жүксалғыш есігінің зақымдалуына алып келуі мүмкін.

Пайдалы ақпарат

- > Егер қоршаған орта температурасы 0 °C-тан төмен болса, жүксалғыш есігінің кергіш тартпасы есікті автоматты түрде ұстай алмауы мүмкін. Бұл жағдайда есікті қолмен көтеріп ашуға болады.
- > Жүксалғыш есігіне ауыр аксессуарлар орнатпаңыз. Бұл тіреудің есікті дұрыс ұстай алмауына әкеледі.

Қысып қалудан қорғау функциясы

Егер артқы есік автоматты түрде ашылу немесе жабылу кезінде кедергіге ұшыраса, қысым белгілі бір мәнге жетіп тұрғанда артқы есік тоқтайды немесе белгілі бір бұрышқа артқа қайрылады да, содан кейін тоқтайды.

Ескерту

- > Қысып қалудан қорғау функциясын өзіңізге тексеріп көруге тыйым салынады.
- > Егер жүксалғыш есігінің жабылу сәтінде есік ойығында қандай да бір зат қалып қойса, қысып қалудан қорғау функциясы жұмыс істемейді.

Есіктің ашылу биіктігін баптау

Егер жүксалғыш есігінің ашылу биіктігін белгілеу қажет болса, келесі нұсқауларды орындаңыз:

1. Жүксалғыш есігін ашыңыз, оны қажетті биіктікке дейін реттеңіз де, ұстай тұрыңыз.
2. Жүксалғыш есігіндегі жүксалғыш есігін басқару түймесін басыңыз және жарық сигналын беру жүйесі іске қосылмайынша және артқы есіктің ашылу биіктігі реттелмейінше басып тұрыңыз.

Пайдалы ақпарат

Егер жүксалғыш есігінің ашылу биіктігі тым аз болса, жүксалғыш есігінің ашылу биіктігін белгілеу мүмкін емес болуы ықтимал.

Ашу және жабу

Жүргізуші есігіндегі әйнеккөтергіш ауыстырып қосқышының көмегімен барлық терезелерді басқаруға болады. Басқа есіктердегі әйнеккөтергіш ауыстырып қосқыштарының көмегімен тек сәйкес терезені ғана басқаруға болады.

Әйнеккөтергіш ауыстырып қосқышының жұмыс істеу принципі бірдей. Мысал ретінде жүргізуші есігіндегі әйнеккөтергіш ауыстырып қосқышы келтірілген.

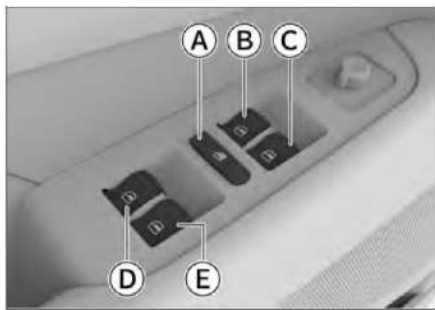

782DC4C2D61

- Ⓐ Артқы терезелерді құлыптау түймесі
- Ⓑ Жүргізуші жақтағы әйнеккөтергіш
- Ⓒ Алдыңғы жолаушы жақтағы әйнеккөтергіш
- Ⓓ Артқы сол жақ терезенің әйнеккөтергіші
- Ⓔ Артқы оң жақ терезенің әйнеккөтергіші

Терезені ашу немесе жабу үшін тиісті ауыстырып қосқышты басыңыз немесе тартыңыз. Әйнек қажетті күйге жеткенше оны ұстап тұрыңыз, содан кейін жіберіңіз.

⚠ Ескерту

Терезені жаппас бұрын жолаушылардың бастары мен қолдары одан қауіпсіз қашықтықта екеніне көз жеткізіңіз. Өйтпесе жолаушылар қатты жарақат алып қалуы мүмкін.

ℹ Пайдалы ақпарат

- > Әйнеккөтергіш ауыстырып қосқышын ұзақ уақыт бойы қайталап басу әйнеккөтергіш электржетегін қызып кетуден қорғау функциясын іске қосуы мүмкін. Бұл ретте әйнеккөтергіш ауыстырып қосқышы уақытша

жұмыс істеуін доғарады. Электржетек суыған кезде ауыстырып қосқыштың функциялары қалпына келеді.

- > Төмен температурада әйнек пен жақтаудың арасында мұз пайда болуы мүмкін, бұл әйнектің қозғалысына кедергі келтіреді. Бұл жағдайда көтеру-түсіру механизміне зақым келтіріп алмау үшін ауыстырып қосқыштарды қайталап баспаған жөн. Салон температурасы көтеріліп, мұз ерігенше күтіңіз. Осыдан кейін әйнеккөтергіштерді пайдалануға болады.

Бір рет басу арқылы басқару

Әйнеккөтергішті әдеттегіден қатты басыңыз да, жібере салыңыз: терезе автоматты түрде толық ашылады. Оны тоқтату үшін ауыстырып қосқышты тартыңыз.

Әйнеккөтергішті әдеттегіден қатты тартыңыз да, жібере салыңыз: терезе автоматты түрде толық жабылады. Жабылу процесін тоқтату үшін түймені басыңыз.

ℹ Пайдалы ақпарат

- > Кейбір модельдерде жүргізуші жақтағы терезе ғана бір рет басу арқылы ашылу және жабылу функциясымен жабдықталған.
- > Егер терезелерді бір рет басу арқылы көтеру/түсіру функциясы жұмыс істемесе, аккумулятор зарядының төмен болуына және т. б. байланысты жүйенің жұмысы бұзылған болуы мүмкін. Бұл жағдайда терезелерді калибрлеу әрекетін жасау қажет. (> 166-бет)

Әйнеккөтергіштерді құлыптау

Әйнеккөтергіштерді құлыптау түймесін басқаннан кейін артқы есіктердегі әйнеккөтергіш ауыстырып қосқыштарын пайдаланып оларды басқару мүмкін болмайды.

Түймені қайтадан басу артқы есіктердегі әйнеккөтергіш ауыстырып қосқыштарының функцияларын қалпына келтіреді.

ℹ Пайдалы ақпарат

Көлікте бала болса, баланы қауіпсіздігі жоғарырақ артқы орындыққа отырғызған және терезелерді құлыптау функциясын қосып қойған жөн.

Қысып қалудан қорғау функциясы

Егер терезені жабу кезінде оған бөтен зат тиетін болса, онда қысымның белгілі бір мәніне жеткен кезде терезе жабылуын доғарады және автоматты түрде біршама қашықтыққа төмен түседі.

Пайдалы ақпарат

Кейбір модельдерде жүргізуші жақтағы терезе ғана қысып қалудан қорғау функциясымен жабдықталған.

Ескерту

- > Қысып қалудан қорғау функциясын өзіңізге тексеріп көруге тыйым салынады.
- > Егер тікелей жабылар алдында терезеге қандай да бір зат тұрып қалса, қысып қалудан қорғау іске қосылмайды.

Пайдалы ақпарат

Қолайсыз жағдайларда, мысалы, төмен температурада немесе күшті селкілдеу кезінде әйнекті көтеру барысында қысып қалудан қорғау іске қосылып кетуі мүмкін. Мұндай жағдайда әйнеккөтергіштің ауыстырып қосқышын әдеттегіден қаттырақ тартыңыз да, жібере салыңыз: терезе толық жабылады.

Апаттық жағдайда терезелерді жабу

Апаттық жағдайда әйнеккөтергіштің ауыстырып қосқышын жоғары қарай тірелгенше тартып ұстап тұрыңыз. Терезе қысып қалудан қорғау іске қосылмастан жабылады.

Ескерту

- > Қозғалыс кезінде люктен қолдарыңызды және басыңызды шығаруға тыйым салынады. Сырттағы объектілермен соқтығысу немесе шұғыл тежеу ауыр жарақаттарға және тіпті кісі өліміне алып келуі мүмкін.
- > Ауыр жарақат алудан сақтану үшін люкті жапқан кезде қақпақтың жолаушылардың қолдарын, басын немесе мойнын қысып қалмауын қадағалаңыз.
- > Балаларға люкті басқаруға рұқсат бермеңіз.

Пайдалы ақпарат

- > Люкті басқару ауыстырып қосқышын ұзақ уақыт бойы қайталап басу люк электржөтегін қызып кетуден қорғау функциясын іске қосуы мүмкін. Бұл ретте люкті басқару ауыстырып қосқышы уақытша жұмыс істеуін доғарады. Люкті қалыпты басқару мүмкіндігі электржетек суығаннан кейін автоматты түрде қалпына келеді.
- > Егер люкті ашу/жабу функциясы жұмыс істемесе, бұл аккумулятордың қуатын өшіруге немесе басқа себептерге байланысты орын алуы мүмкін. Бұл жағдайда люкті калибрлеу әрекетін жасау қажет. ([▷ 167-бет](#))



9780580B2527

Қолмен ашу/жабу

- > Люк ауыстырып қосқышын жоғары көтеріп, люк максималды бұрышқа ауып, тоқтағанша ұстап тұрыңыз; содан кейін люкті біртіндеп ашу үшін ауыстырып қосқышты тағы бір рет басып тұрыңыз.

- > Люктің ауыстырып қосқышын төмен жіберіңіз, осыдан кейін люк біртіндеп жабылады.
- > Люкті ішінара ашық қалдыру үшін қақпақ қажетті күйге келген кезде ауыстырып қосқышты жіберіңіз.

Автоматты түрде ашу/жабу

- > Люк ауыстырып қосқышын жоғары көтеріңіз және бірден жіберіңіз, люк автоматты түрде максималды бұрышқа қисаяды да, тоқтайды; содан кейін ауыстырып қосқышты тағы бір рет көтеріңіз және түсіріңіз, осыдан кейін люк автоматты түрде толық ашылады.
- > Ауыстырып қосқышты төмен түсіріңіз және бірден жіберіңіз, осыдан кейін люк автоматты түрде жабылады.
- > Люкті ішінара ашық қалдыру үшін қақпақ қажетті күйге келген кезде ауыстырып қосқышты қайтадан басыңыз.

Қысып қалудан қорғау функциясы

Егер автоматты түрде жабу кезінде люк кедергіге тап болса, ол тоқтайды және біршама қашықтыққа артқа шегінеді.

Ескерту

- > Қысып қалудан қорғау функциясы жарақат алу қаупін толықтай жоққа шығара алмайды. Кейбір жағдайларда (мысалы, кедергі шағын болғанда) қысып қалудан қорғау функциясы іске қосылмауы мүмкін. Әрдайым люктің жабылу аймағында кедергілердің болмауын қадағалаңыз.
- > Қысып қалудан қорғау функциясының жұмысын өзіңіз тексеріп көрмеңіз.
- > Егер тікелей жабылар алдында люкке қандай да бір зат тұрып қалса, қысып қалудан қорғау іске қосылмайды.
- > Люкті қолмен жапқан кезде қысып қалудан қорғау функциясы белсенді емес. Саусақтарыңызды және денеңіздің басқа бөліктерін қысып алмау үшін абай болыңыз.

Автоматты түрде жабу функциясы

- > Автокөліктің қозғалысы кезінде оның жылдамдығы 120 км/сағ шамасынан асса, люк автоматты түрде жабылады.
- > Оталдыру жүйесі өшірілгеннен және есіктер құлыпталғаннан кейін шамамен 4 минут ішінде жауын және жарық датчигі жаңбырдың, қардың жауып тұрғанын және т. с. с. анықтаса, люк автоматты түрде жабылады.

i Пайдалы ақпарат

Егер жаңбыр күшті болмаса, автоматты түрде жабу функциясы іске қосылмауы мүмкін. Автокөліктен шыққан кезде люктің толық жабылғанына көз жеткізіңіз.

A Ескерту

- > Күнқағар қалқаны жапқан кезде қолдарыңызды, басыңызды, мойныңызды қысып қалмауын қадағалаңыз.
- > Балаларға күнқағар қалқаны басқаруға рұқсат бермеңіз.

A Назар аударыңыз

Құлап түсуіне немесе зақымдануына жол бермеу үшін күнқағар қалқаны күшпен баспаңыз.

Автокөлікті ұзақ уақыт тұраққа қойған жағдайда күн сәулелерінің ұзақ уақыт әсер етуінің және салондағы температураның жоғарылауының нәтижесінде салон әрлемесінің зақымдалуынан сақтану үшін күнқағар қалқаны жауып қоюға кеңес беріледі.

i Пайдалы ақпарат

Егер күнқағар қалқанын автоматты түрде ашу/жабу функциясы жұмыс істемесе, бұл аккумулятордың қуатын өшіруге немесе басқа себептерге байланысты орын алуы мүмкін. Бұл жағдайда калибрлеу әрекетін жасау қажет. (> 167-бет)



45090BA7A72F

Қолмен ашу/жабу

- > Күнқағар қалқаның түймесін жоғары басып тұрыңыз, осыдан кейін ол біртіндеп ашылады.
- > Күнқағар қалқаның түймесін төмен басып тұрыңыз, осыдан кейін ол біртіндеп жабылады.
- > Егер қалқаны жартылай ашық қалдырғыңыз келсе, ауыстырып қосқышты жібере салыңыз.

Автоматты түрде ашу/жабу

- > Күнқағар қалқаның ауыстырып қосқышын жоғары басыңыз да, жіберіңіз, осыдан кейін ол автоматты түрде ашылады.
- > Күнқағар қалқаның ауыстырып қосқышын төмен басыңыз да, жіберіңіз, осыдан кейін ол автоматты түрде жабылады.
- > Күнқағар қалқаны ішінара ашық қалдыру үшін ол қажетті күйге келген кезде ауыстырып қосқышты тағы бір рет басыңыз.

Бірге ашылу

Күнқағар қалқа жабық тұрғанда люкті ашу кезінде оның күйіне байланысты қалқа автоматты түрде ашылады.

Қысып қалудан қорғау функциясы

Егер автоматты түрде жабу кезінде күнқағар қалқа кедергіге тап болса, ол тоқтайды және біршама қашықтыққа кері шегінеді.



Ескерту

- > Қысып қалудан қорғау функциясы жарақат алу қаупін толықтай жоққа шығара алмайды.
Кейбір жағдайларда (мысалы, кедергі шағын болғанда) қысып қалудан қорғау функциясы іске қосылмауы мүмкін. Рама мен күнқағар қалқаның арасында бөтен заттардың болмауын әрдайым қадағалаңыз.
 - > Қысып қалудан қорғау функциясының жұмысын өзіңіз тексеріп көрмеңіз.
 - > Егер күнқағар қалқа тікелей жабылар алдында рама мен әйнек арасында қандай да бір зат тұрып қалса, қысып қалудан қорғау функциясы іске қосылмайды.
 - > Күнқағар қалқаны қолмен жапқан кезде қысып қалудан қорғау функциясы белсенді емес. Саусақтарыңызды немесе денеңіздің басқа бөліктерін қысып алмау үшін абай болыңыз.
-

Ашу

1. Жүргізуші жақтағы аспаптар тақтасының астында орналасқан интіректі тартыңыз. Капот сәл ашылады.



88D3C3CE81BD

2. Қолыңызды саңылауға сұғыңыз, құлыпты көрсеткі бағытында бұраңыз да, капотты көтеріңіз.



8890F3ACF8E5

3. Капотты ашық күйінде бекіту үшін тіреуді көтеріңіз және оның жоғарғы бос ұшын капоттағы арнайы ойыққа сұғыңыз.



12FBFE4888D9

Жабу

1. Капотты сәл көтеріңіз, тіреудің үстіңгі бөлігін ойықтан шығарыңыз және оны орнына қойыңыз.
2. Капотты ұстап тұрып, оны құлыптан шамамен 30 см биіктікке дейін түсіріңіз де, жіберіп қалыңыз.
3. Капоттың толығымен жабылғанына көз жеткізіңіз.

⚠ Ескерту

Көлік жүргізбес бұрын капот қапқағының сенімді жабылғанына көз жеткізіңіз. Әйтпесе ол қозғалыс кезінде ашылып кетіп, апаттық жағдай тудыруы мүмкін.

⚠ Назар аударыңыз

Капотты жаппас бұрын оның астында бөтен заттардың жоқ екеніне көз жеткізіңіз.

2

Автокөлікті оталдыру және басқару

Қуат режимі	32
Автокөлікті оталдыру және өшіру	33
Руль	35
Артқы көрініс айналары	36
Берілістерді ауыстырып қосуды басқару	38
Тұрақ тежегіші	41
Жарықты басқару	43
Әйнектазартқыштарды басқару	47

Қуат режимі

Смарт-кілт болған кезде қуат режимін қуат ажыратқышын тікелей басу арқылы ауыстыруға болады.



01C0330EBC47

№	Режим	Функциялар
1	OFF	Электр компоненттер жұмыс істемейді.
2	ACC	Кейбір электр компоненттерді пайдалануға болады.
3	ON	Барлық электр жабдықтар қолдануға қолжетімді.

Смарт-кілт автокөліктің ішінде болған кезде, келесі шарттар орындалғанда, қозғалтқышты қуат ажыратқышын басу арқылы оталдыруға болады:

- > Тежегіш педалін басыңыз.
- > Берілісті ауыстыру тұтқасы Р күйінде тұр.

Ескерту

Қозғалыс кезінде оталдыру жүйесін өшіруге тыйым салынады.

Назар аударыңыз

- > Смарт-кілтті алдыңғы тақтаның үстіне, еденге, аспаптар тақтасына, ұсақ-түйек тартпасына немесе жүксалғышқа қоюға тыйым салынады. Әйтпесе қуат режимдерін ауыстырып қосу мүмкін емес болуы ықтимал.
- > Қозғалтқыш жұмыс істемей тұрған кезде, оталдыру жүйесінің ажыратқышын ON немесе ACC режимінде ұзақ уақытқа

қалдырмаңыз. Бұл аккумулятор батареясы қуатының таусылуына әкелуі мүмкін.

- > Автокөліктен шыққан кезде оталдыру жүйесін өшіріңіз және кілтті өзіңізбен алыңыз.

Стандартты режимде оталдыру

1. Смарт-кілтті өзіңізбен алыңыз және жүргізуші орындығына отырыңыз.
2. Орындықты реттеп алыңыз, дұрыс отырыңыз, барлық педальдардың орналасуын тексеріңіз.
3. Тұрақ тежегішінің іске қосылғанына және беріліс қорабының Р күйінде тұрғанына көз жеткізіңіз.
4. Қозғалтқышты оталдыру үшін тежегіш педальін басыңыз және оталдыру жүйесін қосыңыз.

Апаттық жағдайда оталдыру



A4E4B4194FF5

Аспаптар тақтасында «Кілттің автокөлік ішінде болуын тексеріңіз» хабарламасы пайда болған жағдайда, бұл смарт-кілттің батареясының разрядталуына байланысты болуы мүмкін, нәтижесінде автокөлік оталмай қалады. Кілтті стақанқойғышқа, таңбамен белгіленген бөлімге салыңыз да, қозғалтқышты оталдыруға әрекеттеніп көріңіз. Егер қозғалтқыш сонда да іске қосылмаса, мүмкіндігінше тезірек сервис орталығына хабарласыңыз.

Егер смарт-кілт жоғалған болса, түзу механикалық кілтті таңбамен белгіленген бөлімге сұғыңыз, содан кейін қозғалтқышты оталдырып көріңіз.

Егер қозғалтқыш сонда да іске қосылмаса, мүмкіндігінше тезірек сервис орталығына хабарласыңыз.

Ескерту

- > Жүргізуші жүргізушінің орындығында отырған кезде ғана қозғалтқышты оталдыруға болады. Бұл қағиданы сақтамау ауыр

жарақаттарға және тіпті кісі өліміне алып келе алатын апатқа ұшыратуы мүмкін.

- > Қозғалтқышты оталдырған кезде ешбір жағдайда акселератор педальін басуға рұқсат етілмейді.
- > Автокөлікті шамалы қашықтыққа жылжыту қажет болған жағдайда да қозғалтқышты оталдыру керек. Өйтпесе апат орын алуы мүмкін.

Пайдалы ақпарат

- > Жылдың суық мезгілінде дизельді қозғалтқышы бар автокөліктерде қозғалтқышты біршама уақыт бойы алдын ала қыздырып алу қажет. Бұл жағдайда оталдыру жүйесін қосыңыз және автокөлікті оталдырмас бұрын аспаптар тақтасындағы алдын ала қыздыру жарық индикаторы сөнгенше күтіңіз.
- > Қозғалтқыш суып тұрған кезде оның жоғары айналымдарда немесе жоғары жүктемемен жұмыс істеуіне жол бермеңіз.
- > Мүмкіндігінше қозғалтқышты бос жүріспен ұзақ уақыт істетіп қоймаңыз.
- > Егер қозғалтқыш қиналып оталса немесе жиі өшіп қалса, мүмкіндігінше тезірек сервис орталығына хабарласыңыз.

Автокөлікті стандартты жағдайда өшіру

1. Автокөлік толық тоқтағаннан кейін берілістерді ауыстыру тұтқасын Р күйіне қойыңыз.
2. Автокөлікті өшіру үшін қуат ажыратқышын басыңыз.

Автокөлікті апаттық жағдайда өшіру

Автокөлікпен жүру кезінде апаттық жағдай туындайтын болса, мысалы, автокөлікті әдеттегі тәсілмен тоқтату мүмкін болмаса, қозғалтқышты төтенше өшіру үшін келесі операциялардың кез келгенін орындауға болады:

- > Қуат ажыратқышын басып тұрыңыз.
- > Екі секундтың ішінде оталдыру жүйесінің ажыратқышын үш рет басыңыз.



Ескерту

- > Күйік шалудан қорғану үшін қозғалтқышты өшіргеннен кейін бірден одан, радиатордан және түтін шығару жүйесінің бөлшектерінен ұстамаған жөн.
- > Қозғалыс кезінде қозғалтқышты өшіру соқтығысуларға және жарақаттарға алып келуі мүмкін.
- > Төтенше жағдайлардан тыс қозғалыс кезінде қозғалтқышты мәжбүрлеп тоқтату әрекетіне жүгінбеңіз.

Қозғалтқышты мәжбүрлеп тоқтатқаннан кейін тежегіш пен руль күшейткіштерінің функциясы жоғалады, бұл тежегіш педалін басуға және рульді бұруға көп күш салуды қажет етеді. Сондықтан қозғалтқышты өшірер алдында жылдамдықты барынша азайтып алыңыз.



Назар аударыңыз

Қозғалтқыш жоғары айналымдармен немесе жоғары жүктемемен ұзақ уақыт жұмыс істегеннен кейін, оны тоқтатар алдында бос жүріспен немесе төмен жылдамдықпен біраз уақыт істетіп қою керек.

Рульді реттеу



C24BE00BCBAE

1. Рульдің астында орналасқан реттеу иіңтірегін түсіріңіз.
2. Рульді кеудеңіздің деңгейінде тұратындай және аспаптар тақтасының аймағын көлегейлемейтіндей етіп реттеңіз.
3. Реттеу аяқталғаннан кейін рульді бекітіп қою үшін реттеу иіңтірегін көтеріңіз.

Ескерту

- > Қозғалыс кезінде рульдің күйін реттеуге тыйым салынады. Өйтпесе басқару қателері апаттарға, ауыр жарақатқа немесе кісі өліміне әкелуі мүмкін.
- > Рульді реттегеннен кейін оның сенімді бекітілгеніне көз жеткізіңіз. Өйтпесе бекітілмеген рульдің күтпеген жерден ығысып кетуі апатқа, сондай-ақ ауыр жарақаттарға немесе кісі өліміне алып келуі мүмкін.

Руль жылытқышы

Рульді жылыту функциясын қосу немесе өшіру үшін мультимедиа жүйесінің дисплейінде климат-контроль жүйесінің баптауларын таңдаңыз және руль жылытқышының түймесін түртіңіз.

Пайдалы ақпарат

Аккумулятор батареясының разрядталуынан сақтану үшін руль жылытқышын қозғалтқышты оталдырмай ұзақ уақытқа қосып қоюшы болмаңыз.

Дыбыс сигналы

Дыбыс сигналын беру үшін рульдегі клаксон белгісін немесе оның айналасындағы аймақты басыңыз.

Назар аударыңыз

- > Рульдің ішінде алдыңғы қауіпсіздік жастығы орналасқан. Дыбыс сигналының түймесін соқпаңыз. Бұл апат кезінде қауіпсіздік жастығының дұрыс іске қосылмауына немесе оның апат жоқ жерде кездейсоқ іске қосылып кетуіне алып келуі мүмкін, мұның нәтижесінде ауыр жарақаттар немесе кісі өлімі орын алуы мүмкін.
- > Рульдегі дыбыс сигналының түймесіне қандай да бір сәндік элемент бекітуге тыйым салынады.

Қараңғылау функциясын қолмен басқаратын ішкі артқы көрініс айнасы

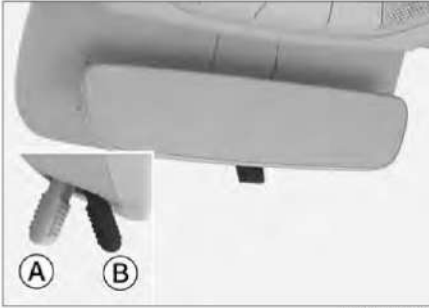

- Ⓐ Қалыпты күй
- Ⓑ Қараңғылау функциясы бар күй

Қараңғылау режимін қосу үшін шағын иінтіректі өзіңізге қарай тартыңыз. Бұл күйде артта келе жатқан автокөліктердің фараларының жарығы қараңғыланады.

Қараңғылау функциясы автоматты басқарылатын ішкі артқы көрініс айнасы

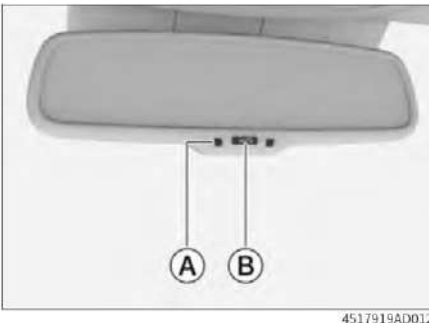

- Ⓐ Индикатор
- Ⓑ Ауыстырып қосқыш

Оталдыру жүйесінің ажыратқышы ON күйінде тұрғанда, артқы көрініс айнасының автоматты түрде қараңғылануы әделкі бойынша белсенді. Оны өшіру немесе қосу үшін ажыратқышты басыңыз.

Жанып тұрған индикатор автоматты қараңғылау функциясының қосуы екенін білдіреді. Артқы көрініс айнасы артқы жақта жүріп келе жатқан автокөліктердің фараларының жарықтығына байланысты шағылысқан жарықтың қарқындылығын автоматты түрде бәсеңдетеді.

Сыртқы артқы көрініс айналарын реттеу

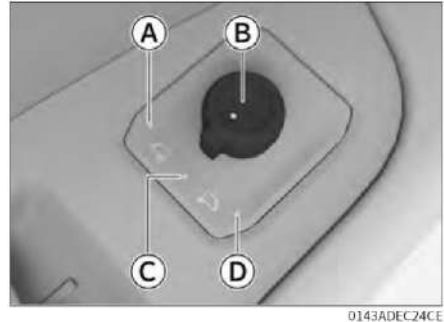

- Ⓐ Сол жақ сыртқы артқы көрініс айнасын таңдау
- Ⓑ Бұралатын баптау тұтқасы
- Ⓒ Бастапқы күй
- Ⓓ Оң жақ сыртқы артқы көрініс айнасын таңдау

Айналарды реттеу

1. Сол жақ немесе оң жақ сыртқы артқы көрініс айнасын таңдау үшін реттеу тұтқасын бұрыңыз.
2. Тұтқаны қолмен алға, артқа, солға, оңға еңкейту арқылы сол және оң жақтағы артқы көрініс айнасын реттеуге болады.
3. Реттеуді аяқтағаннан кейін реттеу тұтқасын бастапқы күйге қайтарыңыз.

⚠ Ескерту

Көлік жүргізу кезінде артқы көрініс айналарын реттеуге тыйым салынады. Әйтпесе басқару қателері апаттарға, ауыр жарақатқа немесе кісі өліміне әкелуі мүмкін.

Қолмен жию



4BDCCEC7DC628

Сыртқы артқы көрініс айнасын жинау үшін оны корпусынан ұстап тұрып, көрсеткі бағытына қарай тартыңыз.

Қозғалысты бастамас бұрын айналарды бастапқы күйлеріне қайтарып алу қажет.

Сыртқы артқы көрініс айналарын жылыту функциясы

Сыртқы артқы көрініс айналарын жылыту функциясы мұндай функциямен жабдықталған автокөліктерде климат-контроль жүйесінің артқы әйнекті жылыту функциясымен бірге қосылады немесе өшіріледі. Бұл функцияны қосқаннан кейін сыртқы артқы көрініс айналарының қыраулануы немесе булануы жойылады.

Белгілі бір уақыт аралығынан кейін сыртқы артқы көрініс айналарын жылыту функциясы автоматты түрде өшеді.

Ескерту

Сыртқы артқы көрініс айналарын жылыту функциясын қосқаннан кейін күйік шалудан сақтану үшін айнаның бетінен ұстауға тыйым салынады.

Берілістер сипаттамасы

Тұраққа қою (P)

P берілісі автокөлікті тұраққа қоюға арналған. P берілісі қосылып тұрған кезде беріліс қорабы механикалық түрде бекітілген, бұл автокөліктің еркін қозғалып кетуіне жол бермейді.

Артқа жүру берілісі (R)

R берілісі автокөлікті артқа жүргізуге арналған.

Бейтарап беріліс (N)

N берілісі қосылған кезде айналдыру моменті қозғалтқыштан дөңгелектерге берілмейді.

⚠ Ескерту

- > N берілісінде уақытша тоқтап тұрған кезде тұрақ тежегішін іске қосыңыз немесе тежегіш педалін басып тұрыңыз. Өйтпесе автокөлік жүріп кетіп, апат орын алуы мүмкін.
- > Апаттық жағдайларға жол бермеу үшін бейтарап берілісте еркін қозғалыспен жүргізуге тыйым салынады.

Алға жүру режимі (D)

Қалыпты жүргізу жағдайында D берілісін пайдаланған жөн.

D режимі қосылып тұрғанда беріліс қорабы оңтайлы отын үнемдеп жүргізу режимін қамтамасыз ету үшін автокөліктің жылдамдығына және қажетті үдеуге байланысты автоматты түрде тиісті беріліске ауыса алады.

Берілістерді қолмен ауыстырып қосып алға жүру (M)

Басып озған кезде жылдамдықты үдету немесе өрге қарай көтерілу немесе ылдига қарай түсу кезінде қолмен реттеу режимін қолдануға кеңес беріледі.

Тегіс емес жолдарда, өрде және осыған ұқсас жол жағдайларында қолмен реттеу режимінде төмендетілген беріліспен жүруге кеңес беріледі.

Берілістерді ауыстырып қосу

Қозғалтқышты оталдырғаннан кейін берілістерді қалыпты режимде ауыстырып қосуға болады. Тежегіш педалін қозғалтқыш оталған сәтке дейін басып тұру қажет, себебі баспаған жағдайда D, R

немесе M тұрақ тежегішін өшірген кезде автокөлік өз бетінше қозғалатын болады.

⚠ Ескерту

Автокөліктің бұзылуына немесе жол апатының орын алуына жол бермеу үшін берілісті көлік толық тоқтағаннан кейін ауыстыру керек.

i Пайдалы ақпарат

Берілістерді ауыстырып қосу аяқталғаннан кейін аспаптар тақтасындағы көмекші белгілердің негізінде дұрыс берілістің қосылып тұрғанына көз жеткізіңіз.



0C08F636C82B

- Ⓐ Құлыпты ашу түймесі
- Ⓑ Тұрақ тежегішінің түймесі (P)

P режиміне ауыстыру

Автокөлік қозғалыссыз тұрған кезде P берілісін қосу түймесін басыңыз.

i Пайдалы ақпарат

Автокөлік келесі жағдайларда P берілісін автоматты түрде ауыстырылады:

- > Автокөлік қозғалыссыз және қозғалтқыш өшіп тұрған кезде.
- > Автокөлік қозғалыссыз тұрғанда, жүргізушінің қауіпсіздік белбеуі тағылмай, ал жүргізуші жақтағы есік ашық тұрғанда.

D, R, N, M режимдеріне ауыстыру



25F9AF5813AD

Өртүрлі берілістерді ауыстырып қосу үшін берілістерді ауыстыру тұтқасын алға немесе артқа 1-ші немесе 2-ші позицияға жылжытыңыз, осыдан кейін ол жіберілген кезде автоматты түрде бастапқы күйіне қайтып оралады. Аспаптар тақтасында сәйкес беріліс көрсетіліп тұрады.

- > P күйінен шығу үшін тежегіш педалін және құлыпты ашу түймесін басыңыз, содан кейін берілістерді ауыстыру тұтқасын қажетті күйге жылжытыңыз.
- > P режимінен D (немесе R) режиміне ауыстырып қосу үшін тежегіш педалін басып тұрып, құлыпты ашу түймесін басыңыз, содан кейін берілістерді ауыстыру тұтқасын 2 позицияға артқа (немесе алға) жылжытыңыз.
- > D (немесе R) режимінен N режиміне ауыстырып қосу үшін берілістерді ауыстыру тұтқасын тікелей алға (немесе артқа) 1 позицияға жылжытыңыз.
- > D режимінен M режиміне ауыстырып қосу үшін берілістерді ауыстыру тұтқасын артқа қарай басыңыз; D режиміне қайтып оралу үшін тағы бір рет басыңыз.

Берілістерді құлақшалы ауыстырып қосқыштың көмегімен ауыстырып қосу

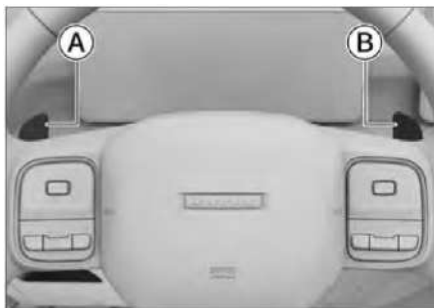

53D2D9889B42

- Ⓐ Төменгі беріліске ауыстыру құлақшасы
- Ⓑ Жоғары беріліске ауыстыру құлақшасы

M режимінде жүру кезінде руль астындағы құлақшалы ауыстырып қосқыштардың көмегімен берілістерді қолмен жоғары немесе төмен ауыстыруға болады.

D режимінде жүру кезінде рульдегі құлақшалы ауыстырып қосқыштардың көмегімен уақытша M берілісін қосуға болады. Бұл жағдайда берілісті құлақшалы ауыстырып қосқыштардың көмегімен қолмен жоғарылатуға немесе төмендетуге де болады.

Уақытша M берілісінде жүргенде, сіз ауыстыру құлақшаларын көтеріп тұрсаңыз немесе ұзақ уақыт пайдаланбасаңыз, M берілісінен D берілісіне оралуға болады.

Пайдалы ақпарат

M берілісінде және қозғалтқыштың тым төмен айналымдарымен жүрген кезде беріліс қорабы автоматты түрде төменірек беріліске ауыстырып қосады; қозғалтқыштың тым жоғары айналымдарында беріліс қорабы жоғарырақ беріліске автоматты түрде ауыстырып қоспайды, сондықтан берілісті қолмен уақытылы реттеп отыру қажет.

Баяу қозғалу функциясы

Қозғалтқышты қосқаннан кейін алға жүру берілісіне ауыстырып қосыңыз, тұрақ тежегішін өшіріңіз және тежегіш педалін жіберіңіз.

Осы кезде автокөлік акселератор педалін баспай-ақ баяу алға қарай жүре бастайды.

- > Толық тоқтамайынша Р берілісіне ауыстырып қоспаңыз, себебі бұл беріліс қорабына зақым келтіруі мүмкін.

Оталдыру және тоқтату

Жүрістің басталуы

1. Есікті жауып, қауіпсіздік белбеуін тағыңыз және тұрақ тежегішінің қосылып тұрғанын тексеріңіз.
2. Қозғалтқышты оталдырыңыз.
3. Қозғалтқыш жұмысының тұрақтануын күтіңіз, тежегіш педалін басыңыз және D берілісіне ауыстырып қосыңыз.
Егер орыннан қозғалу үшін көбірек тарту күші қажет болса (мысалы, өрге шыққанда және т. б.), M берілісін қосу ұсынылады.
4. Тежегіш педалін жіберіңіз, содан кейін жылдамдықты үдетіп, акселератор педалін жайлап басыңыз.

Тоқтату

1. Акселератор педалін жіберіп, тежегіш педалін басыңыз.
2. Жүріп келе жатқан автокөлік толығымен тоқтағаннан кейін, тұтқаны «Р» тұраққа қою берілісі күйіне ауыстырыңыз.
3. Қозғалтқышты өшіріңіз.



Пайдалы ақпарат

Автокөлік өшірілген жағдайда жүйе тұрақ тежегішін автоматты түрде белсенді күйге келтіреді.



Назар аударыңыз

- > Беткейде уақытша аялдау қажет болса, тежегіш педалін басыңыз немесе тұрақ тежегішін қосыңыз. Автокөлікті жүріп кетуге қарсы ұстап тұру үшін акселератор педалін және баяу қозғалу функциясын пайдалануға тыйым салынады, себебі бұл беріліс қорабының зақымдалуына алып келуі мүмкін.
- > Беткейде тежеу үшін Р берілісін ғана пайдалануға тыйым салынады, себебі бұл беріліс қорабына зақым келтіруі мүмкін.
- > Еңісте тоқтаған кезде, қажет болса, автокөліктің сырғып кетуіне жол бермеу үшін дөңгелектерді бекітіп қойыңыз.

Электр-механикалық тұрақ тежегіші

Электр-механикалық тұрақ тежегішінің (EPB) қолданылуы



FDAD9F00077E

- > Автокөлікті тоқтатыңыз және қозғалтқышты өшіріңіз, осыдан кейін тұрақ тежегіші автоматты түрде іске қосылады.
Егер тұрақ тежегішін қолдану қажеттігі жоқ болса, қозғалтқышты өшірген кезде EPB ауыстырып қосқышын басыңыз.
- > Автокөлік қозғалыссыз тұрғанда, тұрақ тежегішін EPB ажыратқышын тарту арқылы қосуға болады.

i Пайдалы ақпарат

Тұрақ тежегіші қосылғаннан кейін аспаптар тақтасында тұрақ тежегішінің қызыл түсті индикаторы жанады.

A Ескерту

- > Автокөлікті қатты еңіс жолда тоқтату салдары апатқа ұшыратуы мүмкін. Абайлаңыз және мұндай жерлерде автокөлікті тоқтатпаңыз.
- > Егер тұрақ тежеу жүйесі тым қатты еңістік салдарынан өз функциясын атқара алмаса, көліктің сырғып кетуіне жол бермеу үшін тежегіш педалін басыңыз.

Тұрақ тежегішін (EPB) өшіру



T3ECS3B3CTE1A

Қуат көзі қосулы тұрғанда тұрақ тежегішін өшіру үшін тежегіш педалін және EPB ажыратқышын басыңыз.

i Пайдалы ақпарат

- > Тұрақ тежегішін өшіргеннен кейін аспаптар тақтасындағы тұрақ тежегішінің индикаторы (қызыл түсті) сөнеді.
- > Егер автокөліктің қуат көзін өшіріп, қайта қосқаннан кейін аспаптар тақтасында тұрақ тежегішінің ақаулығының сары түсті индикаторы жанып тұрса, келесі әрекеттерді орындауға болады.
Электр-механикалық тұрақ тежегішінің құлпын ашу үшін EPB ажыратқышын жоғары қарай тартыңыз, содан кейін тежегіш педалін және EPB ажыратқышын басыңыз. Егер ақаулық индикаторы әлі де жанып тұрса, сервис орталығына хабарласыңыз.

Шұғыл тежеу

Автокөлікті төтенше жағдайда тежеу үшін EPB ажыратқышын тартып, ұстап тұрыңыз.

Шұғыл тежеуді EPB ажыратқышын босату немесе акселератор педалін басу арқылы тоқтатуға болады.

A Ескерту

EPB жүйесін тежеу үшін қолдануға тек төтенше жағдайларда ғана (мысалы, тежегіш педалі сыналанып қалса) жол беріледі.

Тұрақ тежегішін автоматты түрде өшіру функциясы

Жүргізуші қауіпсіздік белбеуін таққан, қозғалтқышты оталдырған, берілісті қосқан, акселератор педалін басқан кезде, яғни жүйе жүргізушінің қозғалысты бастағалы жатқанын түсінгенде, тұрақ тежегіші автоматты түрде өшеді.

Өрде қозғалғанда қуатты арттыру үшін акселератор педалін басу керек, бұл сырғудың алдын алады.

Автоматты түрде тұраққа қою функциясы

Функцияның сипаттамасы

Өрде жүрген, бағдаршамның қызыл түсті сигналының алдында тоқтаған кезде және жиі аялдайтын қозғалыс кезінде автокөлікті бір орында ұстап тұру функциясы (AVH) жүргізушіге ұзақ уақыт бойы тежегіш педалін басып тұрмауға және қайта-қайта тұрақ тежегішін (EPB) іске қоса бермеуге мүмкіндік береді. Бұл аса ыңғайлы жүргізуді қамтамасыз етеді және автокөліктің сырғып кету қаупін азайтады.

Қолдану тәсілі



DE829E6B07F9

Автоматты тұрақ тежегіші функциясын қосу немесе өшіру үшін жүргізуші жақтағы есікті жабыңыз, жүргізушінің қауіпсіздік белбеуін тағыңыз, қозғалтқышты оталдырыңыз және AVH ауыстырып қосқышын басыңыз.

1. Автокөлікті бір орында ұстап тұру функциясын іске қосыңыз.

Осы сәтте AVH жүйесі жұмысқа дайын және аспаптар тақтасында  автоматты тұраққа қою индикаторы (сары түсті) жанып тұрады.

2. Қозғалыс кезінде автокөлікті тоқтату үшін тежегіш педалін басыңыз, осыдан кейін AVH жүйесі автоматты түрде автокөлікті тежеп ұстайды.

Осы сәтте AVH жүйесі жұмыс істеп тұрады және аспаптар тақтасында  автоматты тұраққа қою индикаторы (жасыл түсті) жанып тұрады.

3. Жетекші беріліске ауыстырып қосыңыз, акселератор педалін басыңыз, сонда AVH автоматты түрде өшеді.

Егер акселератор педалі ұзақ уақыт бойы басылмаса, тежеу күші автоматты түрде EPB-ге ауысады, ал AVH дайын күйге ауысады.

Пайдалы ақпарат

AVH жүйесінің автоматты түрде өшірілуі келесі жағдайларда орын алады:

- > Жүргізушінің қауіпсіздік белбеуінің ағытылуы.
- > Жүргізуші жақтағы есіктің ашылуы.
- > Қуатты өшіріңіз.

Назар аударыңыз

Автоматты түрде жуу немесе сүйреу кезінде автоматты тұрақ тежегіші функциясын өшіріп қойыңыз.

Жарық баптаулары

Жарық баптауларын жүргізу үшін мультимедиа жүйесі дисплейінің көмегімен [Автокөлік баптаулары] → [Автокөлікті басқару] → [Жарық баптаулары] тармақтарын таңдаңыз.

Сәлемдесу жарығы

Оталдыру жүйесі өшірулі, бас жарық ауыстырып қосқышы автоматты режимде тұрғанда және сыртта автокөлік жарығының қосылуы үшін жеткілікті қараңғы болғанда, автокөлік есігін сыртынан ашқан кезде (есіктерді механикалық кілтпен ашуды қоспағанда) тәуліктің қараңғы мезгілінде автокөлікке жақындап келе алуыңыз үшін біршама уақытқа сыртқы жарық қосылады.

Энергия үнемдеуді кідірту уақыты

Энергия үнемдеу функциясының белсенді күйге келтірілуін кідірту уақытын баптауыңызға болады. Оталдыру жүйесін өшіргеннен кейін, егер қуат режимі мен есік құлпының күйі берілген уақыт ішінде өзгермейтін болса, электр энергиясын үнемдеу үшін сәйкес жарықтандыру автоматты түрде өшеді.

i Пайдалы ақпарат

Егер таяу немесе шалғай жарық қосулы болса, энергия үнемдеуді кідірту функциясы автокөліктің сыртқы жарығын өшіруді басқармайды.

Ішкі жарықтың өшірілуін кідірту уақыты

Егер ішкі жарық есікті басқару функциясының көмегімен қосылса, барлық есіктер жабылғаннан кейін ішкі жарықтың өшірілу уақытын белгілеуге болады.

Үйге оралған кезде кідірту

«Үйге оралған кезде кідірту» функциясын кідірту уақытын белгілеуіңізге немесе бұл функцияны өшіріп қоюыңызға болады.

Функция қосулы тұрғанда және сыртта жеткілікті дәрежеде қараңғы болғанда, оталдыру жүйесін өшіргеннен кейін және бас жарық ауыстырып қосқышы AUTO режимінде тұрған жағдайда автокөліктің барлық есіктері (механикалық кілтпен жабылған есіктерден өзге) сәтті құлыпталады, ал габарит жарықтары мен таяу жарық фаралары тәуліктің қараңғы мезгілінде автокөліктен шығып кете алуыңыз үшін біршама уақыт жанып тұрады.

Автокөлікті іздеу режимі

Автокөлікті іздеу функциясын белсенді күйге келтіргенде, хабар беру режимін белгілеуге болады.

Жарықты басқаратын құрамдасқан қосқыш

Бас жарық ауыстырып қосқышы

i Пайдалы ақпарат

Автокөлік оталмай тұрғанда, сыртқы жарықтарды ұзақ уақыт пайдаланбаңыз. Әйтпесе бұл аккумулятор батареясы қуатының таусылуына әкелуі және автокөліктің оталуына кері әсер етуі мүмкін.



2F8AFB634A0E

> Габарит жарықтары мен нөмір белгісінің көмескі жарығын қосу үшін жарық ауыстырып қосқышын таяу жарық күйіне бұраңыз.

A Назар аударыңыз

Автокөліктің қозғалысы кезінде таяу жарық фараларының орнына габарит жарығын қолдануға тыйым салынады. Бұл апаттық жағдай қаупін тудырады.

Габарит жарықтарының жарықтығы автокөлік алдындағы жолды жарықтандыруға, сондай-ақ басқа автокөліктер мен жаяу жүргіншілер сіздің автокөлігіңізді көре алуы үшін жеткіліксіз болғандықтан, нашар көрініс жағдайларында немесе ымыртта таяу жарықты қосыңыз.

Жарықты басқару

- > Таяу жарық фараларын қосу үшін жарық ауыстырып қосқышын таяу жарық режиміне бұраңыз. Бұл ретте габарит жарықтары мен нөмір белгісінің жарығы қосулы күйінде қалады.
- > Негізгі жарық ауыстырып қосқышын [AUTO] режиміне ауыстырыңыз, содан кейін таяу және шалғай жарық қоршаған мән-жайдың жарықтығына байланысты автоматты түрде ауыстырылады.

A Назар аударыңыз

Күндіз тұманның әсерінен жарық кейде автоматты түрде қосылмауы мүмкін. Бұл жағдайда оны қолмен қосу қажет.

Жарықты автоматты түрде басқару тек көмекші құрал рөлін атқарады. Кез келген жағдайда жүргізуші сыртқы жарықтандыру аспаптарының тиісінше басқарылуы үшін жауапкершілік көтереді.

- > Автокөліктің барлық жарықтандыру аспаптарын өшіру үшін бас жарық ауыстырып қосқышын OFF режиміне ауыстырыңыз.

Тұман фараларының ауыстырып қосқышы



3422E18B3B8F

Артқы тұман шамдарын қосу немесе өшіру үшін таяу жарық қосылып тұрғанда тұман фараларының ауыстырып қосқышын артқы тұман шамдарын басқару режиміне бұраңыз.

Тұтқаны босатыңыз, сонда ауыстырып қосқыш автоматты түрде бастапқы күйіне оралады.

Бұрылу және жол қатарын ауыстыру сигналдары

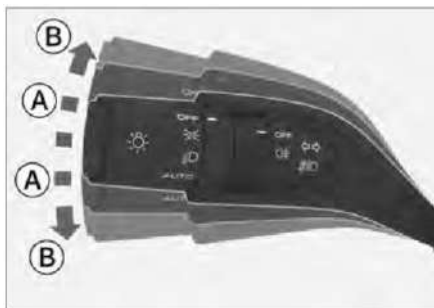

EFA1F75F1940

- Ⓐ Жол қатарын ауыстыру сигналы
- Ⓑ Бұрылыс көрсеткішінің сигналы
- > Жол қатарын ауыстыру сигналы: жарықты басқару ауыстырып қосқышын жоғары немесе төмен сәл жылжытыңыз. Тұтқаны босатыңыз, осыдан кейін ауыстырып қосқыш автоматты түрде бастапқы күйіне оралады және сәйкес бұрылыс сигналы 3 рет жыпылықтайды.
- > Бұрылыс сигналы: жарықты басқаратын құрамдасқан қосқышты жоғары немесе төмен жылжытыңыз. Тұтқаны босатыңыз, сонда құрамдасқан қосқыш автоматты түрде бастапқы күйіне оралмайды, ал сәйкес бұрылыс көрсеткіші үздіксіз жыпылықтайтын болады.

Шалғай және таяу жарықты қолмен ауыстырып қосу

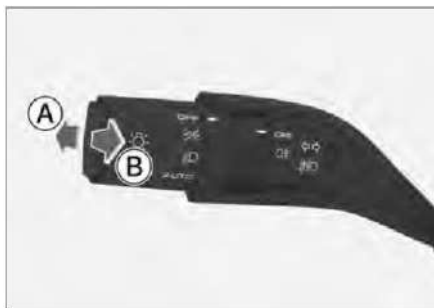

989623A739C0

- Ⓐ Шалғай жарық қосулы
- Ⓑ Фаралардың шалғай жарығы жылтылдап тұр

- > Таяу жарық қосылып тұрғанда, шалғай жарықты қосу немесе сөндіру үшін жарықты басқару ауыстырып қосқышын өзіңізден сыртқа қарай бұраңыз.
- > Шалғай жарықты қосу үшін жарық ауыстырып қосқышын өзіңізге қарай тартыңыз; оны жіберіңіз, осыдан кейін ауыстырып қосқыш автоматты түрде бастапқы күйіне қайтып оралады, ал шалғай жарық сөнеді. Шалғай жарықты жыпылықтату үшін осы әрекетті бірнеше рет қайталаңыз.

Фаралардың көлбеу бұрышын реттеу



5CB9CB08E2D37

Фаралардың көлбеу бұрышын автокөліктің жүктемесіне сәйкес реттеуге болады.

- > Дөңгелекшені жоғары қарай айналдыру: фаралар жарығы жоғары бағытталады.
- > Дөңгелекшені төмен қарай айналдыру: фаралар жарығы төмен бағытталады.

Апаттық жарық сигналын беру жүйесі



42D80D6B8E5F

Автокөлік ақаулы немесе жол-көлік оқиғасы болған жағдайда жол қозғалысының басқа қатысушыларына ескерту үшін апаттық жарық сигналын беру жүйесін қосыңыз. Апаттық жарық сигналын беру жүйесін қосу немесе өшіру үшін ажыратқышты басыңыз.

Апаттық жарық сигналын беру жүйесі қосулы тұрғанда автокөліктің сол жақ және оң жақ бұрылыс көрсеткіштері бірге жыпылықтап тұрады.

Күндізгі жүріс жарықтары

Автокөлік басқа жүргізушілерге жақсырақ байқалуы үшін қозғалтқышты оталдырғаннан және P режимінен шығарылғаннан кейін автоматты түрде күндізгі жүріс жарықтары қосылады.

Күндізгі жүріс жарықтары келесі жағдайларда өшіріледі:

- > Фараларды қосқан кезде.
- > Бұрылыс көрсеткіштері жұмыс істегенде.
- > P режимі қосылғанда.

Ескерту

- > Күндізгі жүріс жарықтары қараңғы кезде жүргізуге арналмаған.
- > Жүргізуші автокөлікті басқарудың дұрыс фараларды қолдана және жол қозғалысы ережелерін сақтай отырып, жүзеге асырылуын әрдайым қадағалауы тиіс.

Шұғыл тежеу сигналы

Егер автокөліктің қозғалу жылдамдығы 50 км/сағ шамасынан асатын болса, шұғыл тежелген жағдайда артқы жақта келе жатқан автокөліктерге жол қатарын ауыстыру қажеттігі туралы ескерту үшін апаттық жарық сигналын беру жүйесінің сигнал шамдары бірнеше рет тез жыпылықтайды.

Кітап оқуға арналған шам



1DF52C7FA160



- > Кітап оқуға арналған шамды қосу немесе өшіру үшін ажыратқышты басыңыз.
- > Есік ашылғанда жарықты автоматты түрде қосу функциясын іске қосу немесе сөндіру үшін ажыратқышты басыңыз.

Бұл функцияны іске қосқаннан кейін кітап оқуға арналған шамдар автокөлік есіктерінің күйіне байланысты автоматты түрде қосылады немесе өшеді.

Бүйірлік төбе плафондары



260DCA7D00B3

Сөйкес плафонды қосу немесе өшіру үшін сол жақ төбе плафонының  ажыратқышын немесе оң жақ төбе плафонының  ажыратқышын басыңыз.

Бұл функцияны іске қосқаннан кейін плафон есіктердің күйіне байланысты автоматты түрде қосылады немесе өшеді.

Жүксалғыштың көмескі жарығы

Жүксалғыш бөлімді жарықтандыру шамы жүксалғыш есігін ашқан немесе жапқан кезде автоматты түрде қосылады немесе өшеді.

Бүкіл автокөліктің көмескі жарығының жарықтығы



DDE50FF13E2A

Габарит жарықтары қосылу тұрғанда аспаптар тақтасының және автокөлікті жарықтандырудың жарықтығын реттеуге болады.

- > Түйменің жоғарғы жағын басыңыз: аспаптар тақтасы мен бүкіл автокөліктің көмескі жарығының деңгейі жоғарылайды.
- > Түйменің төменгі жағын басыңыз: аспаптар тақтасы мен бүкіл автокөліктің көмескі жарығының деңгейі төмендейді.

Автоматты әйнектазартқыштар

Алдыңғы әйнектазартқыштардың жұмыс режимдері

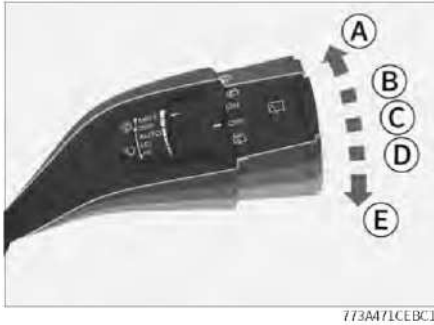

773A471CEBC1

- Ⓐ Бекітілген режим (MIST)
Әйнектазартқышты басқаратын құрамдасқан қосқышты MIST күйіне жоғары жылжытып, жібере салыңыз. Ол бастапқы күйіне қайтып оралады, ал әйнектазартқыштар бір рет жұмыс істейді.
- Ⓑ Өшіру (OFF)
- Ⓒ Автоматты режим (AUTO)
- Ⓓ Төмен жылдамдық режимі (LO)
- Ⓔ Жоғары жылдамдық режимі (HI)

⚠ Назар аударыңыз

- > Егер алдыңғы әйнек ластанған немесе оған бөтен объектілер (қар, шайыр және т. б.) жабысқан болса, алдымен әйнекті ластанулардан тазалап алу қажет. Өйтпесе әйнектазартқыш щеткалары немесе механизмдері зақымдалуы мүмкін.
- > Жылдың суық мезгілінде әйнектазартқышты іске қоспас бұрын щеткаларының алдыңғы әйнекке жабысып қатып қалмағанына көз жеткізіңіз. Жабысып қатып қалған болса, әйнектазартқышты ерігеннен кейін ғана қолдануға болады. Өйтпесе әйнектазартқыш және оның электржетегі зақымдалуы мүмкін.
- > Әйнекке қардың жиналуына немесе қандай да бір басқа себепке байланысты әйнектазартқыштардың жұмысы бұзылған жағдайда оларды өшіріңіз, автокөлікті қауіпсіз жерге тоқтатыңыз және әйнектазартқыштардың қалыпты жұмысын

қамтамасыз ету үшін әйнекті қардан және басқа бөгде заттардан тазалаңыз.

Алдыңғы әйнектазартқыштардың жұмыс істеу жиілігін автоматты түрде реттеу



C4DEFD6EAB8B

Тұтқаны бұрау жаңбыр датчигінің сезімталдығын өзгертеді, бұл өз кезегінде алдыңғы әйнектазартқыштардың [AUTO] режиміндегі жұмыс істеу жиілігін өзгертеді.

⚠ Назар аударыңыз

- > Датчик атмосфералық жауын-шашынды мүлдем жаңылысусыз анықтай және әйнектазартқыштарды белсендіре алмайды. Егер алдыңғы әйнектегі жаңбыр тамшылары көрініске кедергі жасап тұрса, әйнектазартқыштың жұмыс режимін немесе оның жұмыс істеу жиілігін қолмен уақытылы реттеу қажет.
- > Алдыңғы әйнек соққының немесе дірілдің әсеріне ұшырағаннан кейін алдыңғы әйнектазартқыштар [AUTO] режимінде күтпеген жерден іске қосылуы мүмкін. Әйнектазартқыш щеткалары саусақтарыңызды қысып қалмауы үшін сақ болуыңыз қажет.
- > Көлікті жуу кезінде немесе әйнектазартқыштарды пайдалану қажет болмаған кезде оларды [AUTO] режиміне қоймаңыз. Өйтпесе алдыңғы әйнектазартқыштар дұрыс істемеуі мүмкін.

i Пайдалы ақпарат

- > Егер алдыңғы әйнектің ішкі артқы көрініс айнасына жақын жердегі беті ластанған

Әйнектазартқыштарды басқару

немесе оған бөгде объектілер (қар, шайыр және т. б.) жабысқан болса, әйнекті ластанулардан тазалап алу қажет. Өйтпесе олар әйнектазартқыштардың автоматты режимдегі қалыпты жұмысына кері әсер етуі мүмкін.

- Жауған қардың пішіндері өртүрлі болатындықтан, тіпті қар алдыңғы әйнекке тиіп жатса да, кейде жарық және жаңбыр датчигі оларды анықтамайды. Бұл жағдайда әйнектазартқыштар іске қосылмайды. Қар еріген кезде әйнектазартқыш автоматты түрде қосылуы мүмкін.

Алдыңғы әйнектазартқыштардың жұмыс режимдері



1AD3F240A21E

Әйнектазартқыш жұмыс істеп тұрған кезде жуғыш сұйықтықты беру үшін алдыңғы әйнектазартқыштарды басқаратын құрамдасқан қосқышты тартыңыз.

Әйнекті жуу функциясы мен алдыңғы әйнектазартқыштардың жұмыс істей бастауына дейінгі іркілу уақытын белгілеу үшін мультимедиа жүйесі дисплейінің көмегімен [Автокөлік баптаулары]→[Автокөлікті басқару]→[Шанақты басқару]→[Алдыңғы әйнектазартқыштардың жұмыс істеу интервалы] тармағын таңдаңыз.

Артқы әйнектазартқыш

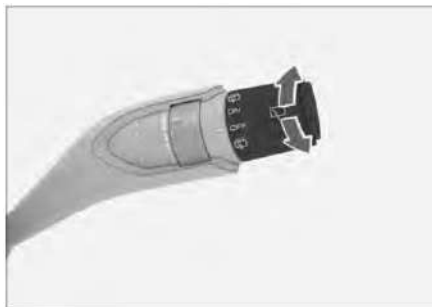

DDAF87835EFB

- Қосу үшін артқы әйнектазартқыштың тұтқасын [ON] күйіне бұраңыз.
- Артқы әйнектазартқышты басқару ауыстырып қосқышын артқы әйнекті жуу күйіне бұрап ұстап тұрыңыз; артқы әйнектазартқыш артқы әйнекті жуу сұйықтығын пайдалана отырып тазалайды. Тұтқаны босатыңыз, содан кейін ауыстырып қосқыш автоматты түрде бастапқы күйіне оралады.
- Өшіру үшін артқы әйнектазартқыштың тұтқасын [OFF] күйіне бұраңыз.

i Пайдалы ақпарат

- Жуғышты ұзақ уақыт пайдаланбаңыз. Өйтпесе жуғыштың жетегі істен шығуы мүмкін.
Жетегін қорғау үшін біраз уақыт үздіксіз жұмыс істегеннен кейін жуғыш автоматты түрде өшіп қалуы мүмкін.
- Жуу сұйықтығын уақытылы толтырыңыз. Жылдың суық мезгілінде мұз болып қатпайтын сұйықтық қолдану қажет. Өйтпесе мұз қату салдарынан тек жуу функциясы ғана жойылмай, сонымен қатар құрылғының бөлшектері де зақымдалуы мүмкін.
- Алдыңғы әйнектің бетінде жабын түзетін құралдарды (мысалы, жылтыратқыш немесе күңгірттендіргіш әсері бар жуғыш құралдар, әйнектерге арналған үлдірлер және т. б.) пайдаланбаңыз, себебі бұл алдыңғы әйнектазартқыштың жұмыс істеу кезінде дірілдеуіне және дарылдауына алып келуі мүмкін.

- > Алдыңғы әйнектің әйнектазартқыштарын майлы негіздегі құралдармен тазаламаңыз. Мұндай құралдарды қолданудан туындауы мүмкін химиялық реакциялар щеткалардың деформациялануына алып келуі мүмкін.

Қысқы режим

Жылдың суық мезгілінде сыртқы ауа температурасы 0 °C-тан төмен және автокөліктің жылдамдығы 5 км/сағ шамасынан төмен болғанда, алдыңғы әйнектазартқыш автоматты түрде қысқы режимге ауысады және [AUTO] режимінде автоматты түрде іске қосылу шарттары орындалғанына қарамастан қосылмайды. Бұл әйнектазартқыштар қатып қалған жағдайда әйнектазартқыштар жетегінің немесе щеткаларының бұзылуына алып келуі мүмкін тазалау функциясының автоматты түрде қосылуының алдын алуға мүмкіндік береді.

Егер әйнектазартқышты қысқы режимде қосу қажет болса, бұны қолмен орындауға болады.

Сыртқы температура 0 °C-тан жоғарылағанда немесе автокөліктің жылдамдығы 5 км/сағ шамасынан асқанда, әйнектазартқыштар автоматты түрде қысқы режимнен шығады.

Пайдалы ақпарат

Қысқы режим автокөлікті оталдырған әрбір жолы тек бір рет белсенді күйге келтіріледі.

Назар аударыңыз

Жылдың суық мезгілінде әйнектазартқышты іске қоспас бұрын щеткаларының алдыңғы әйнекке жабысып қатып қалмағанына көз жеткізіңіз. Жабысып қатып қалған болса, әйнектазартқышты ерігеннен кейін ғана қолдануға болады. Әйтпесе әйнектазартқыш және оның электржетегі зақымдалуы мүмкін.

Алдыңғы әйнектазартқыш бүріккіштерін жылыту

Бұл функцияны қосу алдыңғы әйнекжуғыш бүріккіштерінің қатып және бітеліп қалуын болдырмауға мүмкіндік береді.

Алдыңғы әйнекті жылыту функциясын қосқан кезде алдыңғы әйнекжуғыш бүріккіштерін жылыту бірге қосылады. «Климат-контроль жүйесін баптау терезесі» бөлімін қараңыз. (> 129-бет)

3

Жүргізуге көмектесетін жүйелер

Тұраққа қою көмекші жүйесі.....	52
Жүргізуге көмектесетін интеллектуалды жүйе	56
Жылдамдық реттелетін круиз-контроль	73
Жылдамдықты белсенді шектеу жүйесі	75
Шина қысымын бақылау жүйесі.....	77
Дифференциалды құлыптау	78
Толық жетек жүйесі	79
Жүруге көмектесетін жүйе	81
Пайдаланылған газдардың уыттылығын азайту жүйесі.....	84
Тіркемемен жүру	89

Тұраққа қою көмекші жүйесінің датчиктері

Тұраққа қою көмекші жүйесі жол жағдайын камералар мен датчиктер арқылы анықтап, алынған нәтижелерге сүйене отырып, жүргізушіге тұраққа қою кезінде қауіпсіздік пен жайлылықты арттыру үшін шаралар қолдануға көмектеседі.

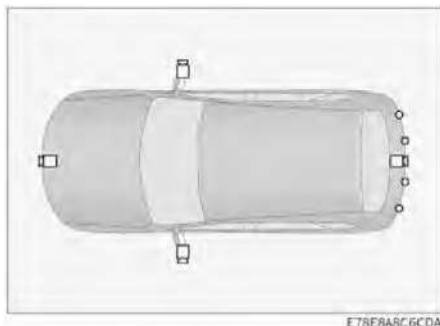

E78E8A5C6CDA

Суреттегі белгіше	Түсіндірмелер	Позиция
	Камера	Радиатордың торында Артқы есікте Сол және оң жақтағы сыртқы айналарда
	Ультрадыбыстық радар	Артқы бамперде

Пайдалы ақпарат

Автокөліктің жинақтамасына сәйкес датчиктердің түрлері мен саны өзгеше болуы мүмкін. Автокөлігіңіздің нақты конфигурациясына қараңыз.

Ескерту

- > Тұраққа қою көмекші жүйесі — көмекші құрал. Ол жүргізуші үшін қоршаған ортаны бағалай алмайды. Жүргізуші автокөлікті басқару қауіпсіздігі үшін кез келген жағдайда жауапты болады. Тұраққа қойған кезде және басқа да

осындай жағдайларда ол айналадағы жағдайын үнемі бақылап отыруы керек.

- > Тұраққа қою көмекші жүйесінде көзден таса аймақтар бар, сондықтан ол кейбір кедергілерді байқамай қалуы мүмкін. Тұраққа қою және басқа да осындай маневрлер жасаған кезде көліктің жанында балалар мен жануарлардың тұрмағанына көз жеткізіңіз.

Пайдалы ақпарат

- > Артқа жүрген кезде жүксалғыштың есігі толық жабық тұрғанына көз жеткізіңіз.
- > Камераны немесе радарды соққылауға тыйым салынады.
- > Көлікті жұған кезде жоғары қысымды су ағынын камералар мен датчиктерге бағыттамаңыз. Бұл жүйелердің ақаулығын немесе өрт тудыруы мүмкін.
- > Камералар мен датчиктерді тазалау үшін абразивті материалдар мен өткір заттарды пайдаланбаңыз. Оның орнына жұмсақ матаны немесе суды (төмен қысыммен) қолданыңыз.

Пайдалы ақпарат

Тұраққа қою көмекші жүйесі жұмыс істегенде, оған ультрадыбыстық радардың сипаттамалары әсер етеді және келесідей жағдайлар тұрақ жүйесінің кедергілерді тиімді танымауына әкеліп, соның салдарынан автокөлік зақымдалуы мүмкін:

- > Радардың байқау аймағынан тыс тұрған нысандар, қысқа нысандар, бампер астындағы нысандар, автокөлікке тым жақын не одан тым алыс тұрған нысандар.
- > Байқалмайтын салбырап тұрған заттар, мысалы, өрт сөндіру жәшіктері, қосалқы шиналар, жүк көліктерінің артқы бөліктері.
- > Жүйемен бірдей жиіліктегі ультрадыбыстық кедергілер, мысалы, металл дыбыстары, қысыммен газ шығу дыбыстары, датчикке тікелей бағытталған автокөліктің дыбыс сигналдары.
- > Инелі сым, дуал, жіңішке баған, жіп, арба, екі дөңгелекті велосипед және дыбыс толқындарын тиімді қайтаратын басқа да тым кішкентай нысандар түріндегі кедергілер.

- > Қар немесе дыбыс толқындарын сіңіретін заттар түріндегі кедергілер.
- > Беті радар сигналын шағылыстырмайтын заттар түріндегі кедергілер және осындай материалдардан жасалған киім киген адамдар.
- > Конус тәрізді нысандар немесе еңкейген беті бар нысандар түріндегі кедергілер.
- > Қабырғалардың бұрыштары және автокөліктің артқы бөліктері сияқты тұзу бұрыш түзетін кедергілер.
- > Шөппен немесе тегіс емес жолмен жүрген кезде.
- > Артқы нөмір белгісі деформацияланған кезде, сондай-ақ оған үлкен сәндік жақтауды орнатқан кезде.
- > Ультрадыбыстық радардың басқа заттардан (мысалы, автокөліктің көрінбейтін үлдірінен) зақымдалуы, жылжуы немесе бүркелуі.
- > Жүйе тұрақты жұмыс істеуі үшін датчиктерді таза ұстау, олардың үстіне қардың, мұздың және басқа да заттардың жиналуына жол бермеу қажет.

Тұрақ радары

Жүйе сипаттамасы

Тұрақ радарлары радиолокациялық анықтау құрылғылары қызметін атқарады. Артқа жүргенде датчик автокөлік артында кедергілердің тұрғанын, сондай-ақ оған дейінгі қашықтықты анықтап, жүргізушіге дыбыспен немесе экрандағы кескінмен белгі беріп, автокөлікті қауіпсіз әрі оңай тұраққа қоюға көмектеседі.

Қолдану тәсілі

Қосу және өшіру тәсілі айналыны шолу жүйесі үшін сияқты.

Анықтау ауқымы мен сигнал беру жүйесі

Артқа жүргенде автокөлік артындағы 1,5 метр радиусында кедергілер анықталса, жүйе ескерту сигналын береді.

Автокөлік пен кедергі арасындағы қашықтық азайған сайын сигнал жиілігі біртіндеп артады. Кедергіге дейінгі қашықтық шамамен 0,4 м болғанда ұзақ дыбыс сигналы естіледі. Бұл жағдайда артқа қарай жүруді тоқтату керек.

Айнала шолу жүйесі

Жүйе сипаттамасы

Төрт камераның көмегімен айнала шолу жүйесі автокөліктің айналасындағы кеңістікті түсіріп, тиісті бейнені дисплейге жібереді, бұл соқтығысудың алдын алуға көмектеседі және автокөлікті қарапайым әрі қауіпсіз басқаруға мүмкіндік береді.

Қолдану тәсілі

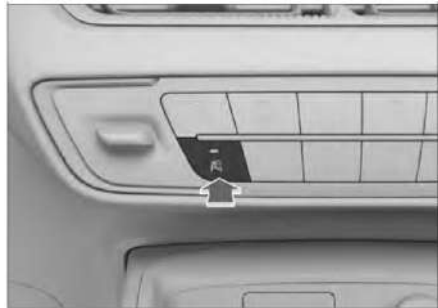

- > Оталдыру жүйесі қосылған соң немесе автокөлікті оталдырған соң, айнала шолу жүйесінің  түймесін басып, жүйені қосуға немесе өшіруге болады.
- > Артқа жүру берілісі қосылғанда, айнала шолу жүйесі автоматты түрде қосылады.
- > Тұрақ режимін қосқанда, айнала шолу жүйесі автоматты түрде сөнеді.
- > Жылдамдық 15 км/сағ шамасынан асқанда, айнала шолу жүйесі автоматты түрде ажырайды.

Интерфейс элементтерінің орындары

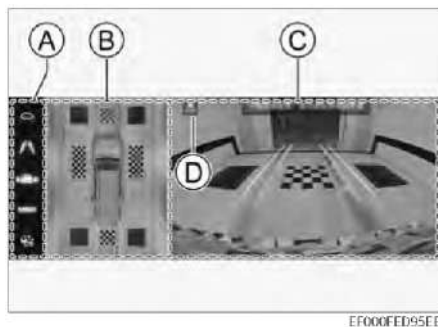

- Ⓐ Функцияларды баптау аймағы
- Ⓑ Үстінен шолу аймағы
- Ⓒ Көрсетілетін аймақ
- Ⓓ Көру белгісі
Ағымдағы көрініс жағын анықтайды.

Функциялардың баптаулары

: Кеңінен шолу

Таңдалып тұрған беріліске сәйкес кеңістікті кеңінен шолу үшін сенсорлы түймені түртіңіз. Кеңінен шолу режимінен шығу үшін түймені қайта түртіңіз.

: Бағыттау сызықтары

Бағыттау сызықтарын көрсету немесе жасыру үшін сенсор түймені түртіңіз. Бағыттау сызықтары автокөлік шанағының енін көрсетеді, осылайша жүргізушіге автокөлікті тұраққа қойған кезде көмектеседі.

: Радарларды көрсету

Бұл функцияны қосу не өшіру үшін түймені басыңыз. Бұл функцияны қосқаннан кейін кедергілер анықталса, тұрған жерді анықтау үшін радарлар пайдаланылатын болады.

MOD: Қозғалып бара жатқан нысанды анықтау

Бұл функцияны қосу не өшіру үшін түймені басыңыз. Бұл функцияны қосқаннан кейін жаяу жүргіншілер сияқты қозғалып бара жатқан нысан анықталса, экранда ескерту хабары пайда болады.

: Көлік жуу режимі

Бұл функцияны қосу не өшіру үшін түймені басыңыз. Қосылғаннан кейін экранда автокөлік дөңгелектерінің қозғалыс траекториясы көрсетіледі, ал сызықтардың ені автокөлік шиналарының еніне тең болады.

Шолу бұрышын автоматты түрде ауыстыру

Алға жүргенде алдыңғы бейнеге автоматты түрде ауысады. R берілісі қосылған кезде арттағы бейнеге автоматты түрде ауысады.

Шолу бұрышын қолмен ауыстыру

Автокөлік жылдамдығы 10 км/сағ шамасынан төмен болған кезде жоғарыдағы шолу аймағын түртіңіз. Онда бағдарлау түймесі пайда болады. Басқа бағдарды таңдау үшін осы түймені түртіңіз. Көрсетіліп тұрған аймақ осы түйменің көмегімен таңдалған шолу бұрышына сәйкес болады.

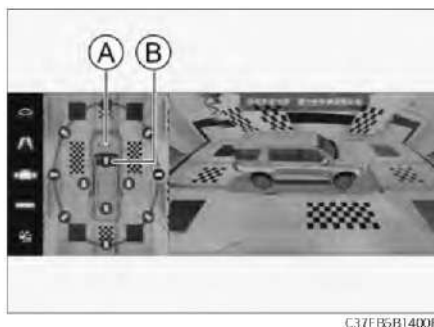

- Ⓐ AUTO түймесі
- Ⓑ Еркін шолу бұрышы

Еркін шолу бұрышы режимі таңдалған соң, қажетті бұрышты баптау үшін шолу аймағын жылжытыңыз.

[AUTO] түймесін басқанда шолу бұрышын автоматты түрде ауыстыру режиміне қайта қосуға мүмкіндік туады. Шолу бұрышын автоматты түрде ауыстыру режимінде жүйе беріліске байланысты шолу бұрышын автоматты түрде өзгертеді.

Жолды калибрлеу

Мультимедиа жүйесінің дисплейі көмегімен [Автокөлік баптаулары] → [Тұраққа қою баптаулары] тармағын таңдап, жүйені калибрлеңіз немесе зауыттық баптауларды қалпына келтіріңіз.

Автокөліктің пайдаланылуына қарай, жүктемелерге, селкілдеуге, компоненттердің ескіруіне және жүйенің басқа факторларына байланысты жүйе жұмысында қателер: өртүрлі камералардан алынған кескіндердің дұрыс құрастырылмауы, олардың бұрмалануы немесе бұлдырап көрінуі пайда болуы мүмкін. Бұл жағдайда калибрлеу бейне сапасын жақсартуға көмектеседі.

Калибрлеу туралы нұсқаулар мультимедиа жүйесінің дисплейіндегі хабарламаларда беріледі.

Жүргізуге көмектесетін интеллектуалды жүйенің датчиктері

Көлік жүргізуге көмектесетін интеллектуалды жүйе жол жағдайын камералар мен датчиктер арқылы талдап, алынған нәтижелер негізінде жүргізушіге көлікті жүргізу кезінде қауіпсіздік пен жайлылықты арттыру үшін шаралар қолдануға көмектеседі.

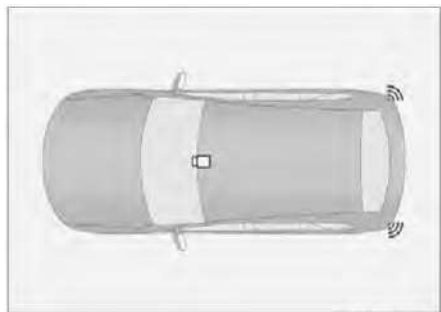

Суреттегі белгіше	Түсіндірмелер	Позиция
	Артқы көрініс камерасы	Ішкі артқы көрініс айнасының түбінде
	Миллиметрлік диапазонның радар датчиктері	Артқы бампер ішінде

Пайдалы ақпарат

Автокөліктің жинақтамасына сәйкес датчиктердің түрлері мен саны өзгеше болуы мүмкін. Автокөлігіңіздің нақты конфигурациясына қараңыз.

Ескерту

- > Көлік жүргізуге көмектесетін интеллектуалды жүйе — көмекші құрал. Ол жүргізушінің орнына жолды және жол жағдайларын бағалай алмайды, оған қоса жүргізушінің орнына автокөлік жүргізуге алмайды. Жүргізуші автокөлікті басқару қауіпсіздігі үшін кез келген

жағдайда жауапты болады. Ол мұқият бақылап, автокөлікті абайлап жүргізуге тиіс.

- > Автокөлік тарту-тіркеу құрылғысымен жабдықталған кезде немесе басқа автокөлікті сүйреген кезде көлік жүргізуге көмектесетін интеллектуалды жүйеде ақау болса, интеллектуалды жүргізуге байланысты функцияларды өшіріңіз.

Камера туралы

Жүргізушіге интеллектуалды көмекші функцияларды пайдалануға мүмкіндік беру мақсатында сәйкес ақпаратты ұсыну үшін жүргізу сызықтарын, жол белгілерін, автокөлік айналасындағы нысандарды және басқаларды анықтау үшін пайдаланылады.

Ескерту

- > Камераны өз бетінше түрлендіруге немесе жөндеуге тыйым салынған.
- > Егер камера дұрыс жұмыс істемесе, нысандар туралы дұрыс емес ақпарат берілуі мүмкін; жол қатарының сызығын тану шектелуі мүмкін.
- > Камера ауқымы шектелген және кейбір нысандарды қамтымайды.
- > Камера ақаулы болса немесе зақымдалса, жөндеу немесе ауыстыру үшін қызмет көрсету орталығына хабарласыңыз.

Ескерту

Камераның жұмысына көптеген факторлар әсер етеді. Олар анықтауға тиімділігінің төмендеуіне, кешіктіріп анықтауға, қате анықтауға әкелуі мүмкін. Мұндай факторларға мыналар жатады (басқасынан бөлек):

- > Тәуліктің қараңғы мезгілінде жарық жағдайларының нашарлығы.
- > Ауа райы жағдайлары: жаңбыр, қар немесе тұман жағдайларында нашар көріну.
- > Автокөлікті теңселтетін жол төсемінің кедір-бұдырлығы.
- > Даладағы жарықтың күрт өзгеруі.
- > Тікелей күн сәулесінің түсуі.
- > Камераның орнатылу қалпы мен бұрышының ауытқуына әкелетін терезе әйнегінің деформациясы немесе зақымдануы.

- > Күрделі жол қиылыстары.
- > Қоршаған ортаның тым төмен немесе жоғары температурасы.
- > Камераның шолуына басқа заттың әсер етуі.
- > Камераның шолуына көліктің қасында келе жатқан басқа көліктің әсер етуі.
- > Қоршаулардан, аспалардан, ағаштардан және басқа да соған ұқсас нысандардан жолға түскен көлеңкелер.
- > Туннельдің нашар жарықтандырылуы.
- > Тар және жалт бұрылыстардан өту.
- > Дұрыс көрінбейтін жол белгісі.

Пайдалы ақпарат

Егер аспаптар жүйе датчиктерінің жұмысы қиындағанын көрсетсе, камерада және оның айналасында кірдің және кедергі келтіретін заттардың бар не жоғын тексеру керек. Бұл жүйенің қалыпты жұмыс істеуі үшін қажет.

Миллиметрлік диапазон радарлары

Радарлар автокөлік жанындағы және артындағы нысандарды анықтап, жүргізу кезінде көмектесетін интеллектуалды функцияны іске қосу үшін сәйкес ақпарат беру үшін пайдаланылады.

Ескерту

- > Анықтау тиімділігі төмендемеуі үшін бамперді өз бетіңізше бояуға немесе өзгертуге қатаң тыйым салынады.
- > Радар датчигін пайдалануға негізделген функциялар бұл кезде шектеулі болуы мүмкін.
- > Миллиметрлік диапазонның радар датчиктерінің жұмыс істеу ауқымы шектеулі, сондықтан оның ауқымынан тыс тұрған нысандар анықталмайды.
- > Егер радарда ақау болса немесе ол зақымдалса, жөндеу немесе ауыстыру үшін қызмет көрсету орталығына хабарласыңыз.

Ескерту

Миллиметрлік диапазондағы радар датчиктерінің жұмысына анықтау тиімділігінің төмендеуіне, анықтаудың кешігуіне, анықтау қателіктеріне әкелуі мүмкін көптеген факторлар әсер етеді. Мұндай факторларға мыналар жатады (басқасынан бөлек):

- > Қолайсыз ауа райы: тұман, шаң, жаңбыр, қар, шаңды дауыл және т. б.
- > Радардың немесе бампердің бетіне бөгде заттардың (қар, мұз, су және шаң) жабысуы.
- > Радардың орнынан жылжып кетуі немесе қалқалануы.
- > Радардың немесе бампердің соқтығысу және сызылу салдарынан зақымдануы.
- > Анықталатын нысан өлшемінің тым кішкентай болуы.
- > Жилігі бірдей электр-магниттік толқындардың әсері.
- > Автокөлікке өте жоғары немесе өте төмен температуралардың әсер етуі, сәйкесінше радар датчиктері температурасының жұмыс істеу ауқымынан тыс шығуы.

Пайдалы ақпарат

Радар датчиктері дұрыс жұмыс істеуі үшін олардың айналасы мен бамперді таза ұстаңыз, бұл аймақтарды жабысып қалған басқа заттардан тазалаңыз: қар, мұз, шаң және т. б.

Радар датчиктерінің бетінен бөгде заттарды байқасаңыз, жұмсақ шүберекпен сүртіп жіберіңіз немесе сумен тазалаңыз.

- > Радар датчиктерін жоғары қысымды су арынымен жууға тыйым салынады.
- > Тазалау үшін өткір немесе абразивті заттарды қолдануға тыйым салынады.
- > Химиялық еріткіштерді немесе абразивті затартқыштарды қолдануға тыйым салынады.

Алға жүруге көмектесетін жүйе

Алға жүруге көмектесетін жүйе жол қатарындағы автокөліктерді анықтау үшін алдыңғы әйнектің жоғарғы жағына орнатылған камераны пайдаланады. Алдағы нысанға соқтығысу қаупі анықталған кезде дабыл қағылады немесе соқтығысу қаупін азайту үшін жүйе автокөлікті басқаруға араласады.

Алға жүруге көмектесетін функцияларды мультимедиа жүйесі дисплейінің [Автокөлік баптаулары] → [Жүргізуге көмектесетін интеллектуалды жүйе] → [Алға жүруге көмектесетін жүйе] мәзірі арқылы баптауға болады.



Ескерту

Кез келген мән-жайда бұл жүйенің қалыпты жұмысына кепілдік беру мүмкін емес. Жүйені тексеру мақсатында автокөлікті жаяу жүргіншілерге, жануарларға немесе көлік құралдарына қарай бағыттауға тыйым салынады, өйткені бұның салдары ауыр зақымдар мен жарақаттарға әкелуі мүмкін.



Пайдалы ақпарат

- > Бұл жүйе басқа автокөлікті сүйрегенде дұрыс істемейді, сондықтан ондай кездерде жүйені ажыратып тастау керек.
- > Күрделі жол жағдайында жүйе қажетсіз кезде тежеуді орындауы мүмкін. Мысалы, құрылыс алаңында жүргенде, рельстен өткенде немесе автокөліктің алдыңғы бөлігіне су тигенде.
- > Жүйе нашар көріну жағдайында (мысалы, жаңбыр, қар, тұман, түнгі уақыт, жел, құмды дауыл) дұрыс істемеуі немесе мүлдем істемеуі мүмкін.
- > Қоршаған орта жарықтығы күрт өзгергенде (мысалы, туннельге кіргенде немесе одан шыққанда, тым жарық болғанда, қарсыдан жарық түскенде және т. б.) жүйе дұрыс істемеуі немесе істемей қалуы мүмкін.
- > Камера айналасындағы аймақты таза ұстап, онда бөгде заттардың болмауын қадағалаңыз, әйтпесе жүйе дұрыс істемейді.
- > Автокөлік жоғары жылдамдықпен жүргенде, жүйе қозғалыссыз тұрған нысанды анықтамай, тежеуді елемейтін болады,

сондықтан жүргізуші белсенді түрде тежеуге дайын болуы керек.

- > Автокөлік алдында жақын қашықтықта көлік құралы пайда болса (әсіресе автобус және жүк көлігі сияқты үлкен көлік құралы), жүйе оны дер кезінде анықтамай қалып, нәтижесінде автокөлік тежеп үлгермей қалуы мүмкін.
- > Бұл жүйе бағдаршамдарды, ескерту белгілерін және жол конустарын анықтамайды, сондықтан жүргізуші үнемі белсенді түрде тежеуге дайын болуы керек.
- > Егер анықталатын нысанның түсі қоршаған ортаның түсімен бірдей болса, жүйе дұрыс істемеуі немесе мүлдем істемеуі мүмкін.

Автоматты түрде шұғыл тежеу

Автоматты түрде шұғыл тежеу жүйесі жаяу жүргіншілерді және велосипедшілерді, сондай-ақ көптеген қозғалыссыз тұрған немесе көлік құралдарының бағытында қозғалатын нысандарды анықтай алады (мысалы, жеңіл көліктер, жүк көліктері, автобустар және т. б.).

- > Тежемей: функция өшірулі.
- > Тежеу: тежеу кезінде көмектесетін жүйенің қосылуы.

Автокөлік төмен жылдамдықпен жүргенде (5-30 км/сағ), жүйе жаяу жүргіншіге немесе көлік құралына соқтығысу қаупі болғанда автоматты түрде тежейді.

Автокөлік жоғары жылдамдықпен жүргенде (30 км/сағ шамасынан жоғары) және жүйе соқтығысу қаупі бар жаяу жүргіншіні немесе көлік құралын анықтағанда, ол алдымен дыбыс белгісін беріп, қауіп деңгейіне қарай тежейді (шектеулі тежеу).

Кейбір апаттық жағдайларда жүйе тежегішті тікелей қосуы мүмкін.

i Пайдалы ақпарат

- > Шұғыл тежегенде апаттық жарық сигналдары қосылып, артыңызда келе жатқан автокөлікке ескертіп, соқтығысу қаупін төмендетеді.
- > Автокөлік жеткілікті деңгейде төмен жылдамдықпен жүргенде бұл функция автокөлік толық тоқтағанға дейін жылдамдықты тежейді, бірақ автокөлікті қозғалыссыз күйде ұстап тұрмайды. Осындай жағдайда жүргізуші тежегішті белсенді түрде басуы керек.
- > Шұғыл тежеу кезінде жүргізуші акселератор педалімен әрекет жасаса немесе рульді бұратын болса, жүйе автоматты түрде тежеу режимінен шығып кетуі мүмкін.
- > Автокөлік жылдамдығы 60 км/сағ шамасынан асып, жүйе алдағы автокөлікке дейінгі қашықтық тым аз қалғанын анықтаса, аспаптар тақтасында қауіпсіз қашықтықты сақтау қажеттігі туралы ескерту хабары пайда болады.
Егер круиз-контроль жүйесі қосылып тұрса, қауіпсіз қашықтық туралы ескерту функциясы құлыптанады.
- > Жарықтың жеткіліксіздігі анықтау қашықтығына әсер етеді, сондықтан түнде жүргенде алдыңғы фараларды қосу керек.

i Пайдалы ақпарат

Нысандарды анықтау

- > Жүйе нысандарды бірдей тиімді түрде анықтай бермейді. Бұл автокөліктердің, жаяу жүргіншілердің, жер бедерінің және жолдың жағдайына байланысты.
- > Велосипедші ересек адам болуы керек және ересектерге арналған велосипедке мінген болуы шарт.
Жүйе велосипедші мен велосипедтің сұлбасын нақты анықтай алған жағдайда ғана тиімді түрде жұмыс істейді. Бұл жүйе велосипедшінің басын, қолын, иықтарын, аяқтарын және денесінің басқа бөліктерін, оның велосипедін, сондай-ақ оның қалыпты режимде жүріп келе жатқанын дәлме-дәл анықтауы керектігін білдіреді.
- > Жүйе фонға қарама-қайшы жаяу жүргіншілерді анықтай алады (мысалы,

киімнің түсіне байланысты). Егер қарама-қайшылығы салыстырмалы түрде аз болса, онда жаяу жүргінші баяу анықталады немесе мүлдем анықталмайды. Бұл ескерту мен тежеу кешігіп орындалатынын немесе мүлдем орындалмайтынын білдіреді.

Жүйе адам денесінің сұлбаларын нақты анықтай алған жағдайда ғана барынша тиімді түрде жұмыс істейді. Бұл жүйе жаяу жүргіншінің басын, қолын, иықтарын, аяқтарын және денесінің басқа бөліктерін, сондай-ақ оның қалыпты қарқынмен қозғалып келе жатқанын дәл анықтауы керек дегенді білдіреді.

Бетпе-бет соғысу туралы ескерту үшін қозғалыс қатысушылары арасындағы қашықтық деңгейі

3 деңгей қолданылады:

- > [Төмен]: автокөлік жаяу жүргіншілерге немесе оның алдында тұрған автокөліктерге таяп қалғанда жүйе ескерту белгісін береді.
- > [Орташа]: автокөлік пен алдында тұрған жаяу жүргіншілер немесе автокөліктер арасындағы қашықтық жүйеде орнатылған қалыпты мәнге жеткенде жүйе ескерту белгісін береді.
- > [Жоғары]: автокөлік жаяу жүргіншілерге немесе оның алдында тұрған автокөліктерге дейін үлкен қашықтықта болғанда жүйе ескерту белгісін береді.

Бұрылыстардан интеллектуалды өту

Бұрылыстардан интеллектуалды өту функциясы қосылы болып, автокөлік жүргізуге көмектесетін жүйе арқылы басқарылып тұрса, бұл функция автокөлік бұрылысқа тым жоғары жылдамдықпен кіргенде жылдамдықты азайтады.



Ескерту

- > Бұрылысқа кіргенде, одан шыққанда немесе бұрылу кезінде дәл сол қатарда келе жатқан автокөлікті дер кезінде анықтамауы мүмкін; бұл жағдайда кешігіп орындалуы мүмкін. Жүргізуші мұқият болып, кез келген уақытта автокөлікті өз басқаруына алуға дайын болуы керек.
- > Ирелендеген жолмен жүргенде жүйе қарсы жолақтағы автокөліктерді қате анықтап, артық тежеуге әкелуі мүмкін.
- > Егер бұрылыстары шұғыл жолмен (ирелең жолмен) келе жатқанда, алдағы автокөлік датчиктердің анықтау аймағынан тыс қалса, жылдамдық кенеттен үдеуі мүмкін, сондықтан жүргізуші қырағы болып, кез келген уақытта автокөлікті өзі басқаруға дайын болуы керек.

Жол қатарында ұстау жүйесі

Жол қатарымен жүруге көмектесетін жүйе жоғары жылдамдықты тасжолмен және жол жағдайлары жақсы өзге тасжолмен жүру үшін әзірленген. Алдыңғы әйнекке орнатылған камераның көмегімен жүйе жол төсеміндегі бөлу жолағын анықтайды және автокөлік жол қатарынан ауытқып кеткен кезде бағдарды түзету үшін жүргізушіге хабар бері мүмкін. Жүйенің кейбір функциялары жүргізушіге соқтығысу қаупін азайту үшін қозғалыс траекториясын өзгертуге көмектеседі.

Мультимедиа жүйесінің дисплейінде [Автокөлік баптаулары] → [Жүргізуге көмектесетін интеллектуалды жүйе] → [Жол қатарымен жүру көмекшісі] мәзірінің көмегімен жол қатарымен жүру көмекшісі жүйесіне қатысты функцияларды баптауға болады.



Назар аударыңыз

Жол қатарымен жүру көмекшісі жүйесі тек анық жол белгілері болғанда ғана дұрыс жұмыс істей алады. Кейбір жағдайларда ол іске қосылмай қалуы немесе дұрыс істемеуі мүмкін. Мысалы:

- > Жолға салынған белгі анық болмаған, бейстандартты жолға салынған белгі немесе әлденемен жабылған жол белгісі сияқты жағдайларда.
- > Жол төсемінде белгілерді тануға кедергі келтіретін нысандар болғанда (мысалы, шалшықтар, жарықтар, жолтабандар,

мәтіндік белгілер, жаяу жүргінші өткелдері, дөңес жерлер мен ойпаттар).

- > Көрініс жағдайы төмен болғанда (жаңбырлы немесе қарлы ауа райы, тұман, тәуліктің қараңғы мезгілі және т. б.).
- > Бүйірден күшті жел соғып тұрғанда.
- > Жол қатарлары біріккен немесе бөлінген кезде.
- > Камераға түсетін жарық тым жарқын кезде немесе жарық деңгейі кенеттен өзгергенде.
- > Камераның айналасындағы алдыңғы әйнек ластанған, мұзданған, зақымдалған немесе бір нәрсемен жабылған жағдайда.
- > Күрт бұрылыстарда, тар жолдармен және бір жағы еңіс жолдармен жүргенде.
- > Алда жүріп бара жатқан автокөлікке тым қатты тақалып, камераның анықтау аймағына кедергі келтіргенде.



Пайдалы ақпарат

- > Егер жол қатарын бөлетін сызықтарды кесіп өтер алдында жүргізуші бұрылыс көрсеткішін қосып, рульді бұрып, акселератор немесе тежегіш педалін басса, жүйе басқару процесіне араласпайды. Мұндай жағдайларда жүйе автокөлікті белсенді түрде басқарып отырсыз деп есептейді.
- > Егер жүргізуші рульді мықтап ұстамаса, жүйе оның әрекеттерін анықтай алмайды, сондықтан аспаптар тақтасында тиісті ескерту пайда болады.

Жол қатарымен жүруге көмектесетін функция

Жол қатарымен жүруге көмектесетін функцияны іске қосқаннан кейін көмек түрін таңдауға болады.

- > Ескерту режимі: автокөлік жол қатарынан өздігінен ауытқып кеткен кезде жүйе жүргізушіге дабыл сигналын бере отырып, қауіпсіз қозғалыс ережелерін сақтау керектігін еске салады.
- > Қолдау режимі: автокөлік жол қатарынан өздігінен ауытқып бара жатқан кезде жол қатарын сақтау үшін жүргізушіге рульді түзетуге көмектеседі. Егер түзету орындалмаса, жүргізушіге қозғалыс қауіпсіздігі ережелерін сақтау қажеттігі туралы ескерту сигналы беріледі.
- > Центрлеу режимі: жүргізушіге рульдің күйін түзетуге және автокөлікті таңдалған жол қатарының ортасымен жүретіндей етіп басқаруға көмектеседі. Егер автокөлік таңдалған жол қатарынан ауытқып кетсе, жүргізушіге қауіпсіз жүргізу ережелерін сақтау қажеттігін еске салатын ескерту сигналы беріледі.

i Пайдалы ақпарат

Жол қатарымен жүруге көмектесетін функция автокөліктің жылдамдығы 60-150 км/сағ аралығында болған кезде ғана жұмыс істей алады.

Жол қатарының шекарасын белгілеу



A7DA2FG31700

- Ⓐ Жүйе рульді түзейді

Жол қатарымен жүруге көмектесетін функция қосылған кезде аспаптар тақтасындағы жол қатарларын ажырату келесідей болады:

- > Сұр түс: жүйе жол қатарының шекарасын анықтай алмағанын немесе автокөлік жылдамдығы жүйенің талаптарына сәйкес емес екенін білдіреді.
- > Ақ түс: жүйе жол қатарының шекарасын анықтағанын білдіреді.
- > Жасыл түс: жүйенің рульді калибрлеуді орындағанын білдіреді.
- > Қызыл түс және жыпылықтау: жүйенің апаттық сигнал беріп жатқанын білдіреді — жүргізуші қозғалыс бағытын дереу түзетіп, өз жол қатарына оралуы керек.

Жол қатарын қатаң сақтау

Функция қосылғаннан кейін, жүйе апаттық жағдайларда автокөліктің басқарылатын дөңгелектерінің орналасуын белсенді түрде реттейді, соқтығысу қаупін азайтады. Мысалы:

- > Жол қатарынан шығу немесе жол қатарын ауыстыру кезінде көршілес жол қатарларында көлік құралдарымен соқтығысу қаупі бар.
- > Жол қатарынан шыққан немесе жол қатарын ауыстырған кезде жол қатарының сыртқы жағы жолдың шеті болады.

i Пайдалы ақпарат

Жол қатарында төтенше ұстау функциясы автокөліктің жылдамдығы 60-150 км/сағ аралығында болған кезде ғана істейді.

! Назар аударыңыз

Кейбір жағдайларда жол қатарын қатаң сақтау функциясы іске қосылмай қалуы немесе дұрыс істемеуі мүмкін. Мысалы:

- > Нысан салыстырмалы түрде кішкентай болғанда (мотоцикл, велосипед және т. б.).
- > Нысан қозғалыссыз тұрғанда.
- > Алдағы автокөлікке қатты жақындағанда және камераны анықтау аймағында кедергі пайда болғанда.
- > Артта келе жатқан автокөлік қатты тақалғанда және камераның анықтау аймағында кедергі пайда болғанда.

Интеллектуалды үдету жүйесі

Бұл функция қосылғанда және «интеллектуалды бұлтару» функциясы белсенді болғанда, жүргізушінің көршілес жолақтағы ірі габаритті көлік құралдарынан (жүк көліктері, тіркемелер, автобустар) басып озуға әрекеттенгенін анықтағанда, автокөлік олардан сәл алшақтайды. Ірі габаритті көлік құралын басып озғаннан кейін функция автокөлікті таңдалған жол қатарының ортасына қайтарады.

Интеллектуалды круиз-контроль жүйесін пайдалану туралы қосымша ақпарат алу үшін «Интеллектуалды круиз-контроль жүйесі» бөлімін қараңыз. (▷ 67-бет)

Пайдалы ақпарат

- > «Интеллектуалды бұлтару» функциясы автокөлік жылдамдығы 60-140 км/сағ болған кезде ғана істейді.
- > Бұл функция круиз-контроль өшірілгенде өшеді.

Назар аударыңыз

Келесі жағдайларда «интеллектуалды бұлтару» функциясы істемеуі мүмкін:

- > Жүйе бір жағынан ірі габаритті көлік құралының бар екенін, екінші жағынан да көлік құралы немесе жол жиегі бар екенін анықтағанда.
- > Қараңғы уақытта, қалың тұман, жаңбыр, қар және басқа да қолайсыз ауа райы жағдайларында.
- > Автокөлік ирелең жолмен жүргенде.

Ескерту тәсілдері

Ескертудің 3 түрі бар: дыбыс, діріл, діріл + дыбыс.

Ерте ескерту сезімталдығы

Сезімталдық 3 деңгейге бөлінеді: төмен, орташа және жоғары.

Көзден таса аймақтарды бақылау жүйесі

Бұл жүйе артқы бампердің екі жағында орналасқан датчиктер арқылы арттағы не көршілес жол қатарындағы автокөліктерді анықтай алады. Егер соқтығысу қаупі төніп тұрса, жүйе жүргізушіге қауіпсіз жүргізу ережелерін сақтау қажеттігі туралы еске салу үшін ескерту сигналын береді.

Көзден таса аймақтарды бақылау жүйесі бар функцияларды мультимедиа жүйесі дисплейінің [Автокөлік баптаулары] → [Жүргізуге көмектесетін интеллектуалды жүйе] → [Көзден таса аймақтарды бақылау жүйесі] мәзірі арқылы баптауға болады.

Пайдалы ақпарат

- > Артқы бампердің жиектеріндегі аймақтарды таза ұстаңыз. Мұнда датчиктердің қалыпты жұмысына кедергі келтіретін жапсырмалар, мұз, қар, кір және басқа да бөгде заттар болмауы керек.
- > Автокөлікке техникалық қызмет көрсету немесе оны түрлендіру қате жасалса, датчиктер жылжып кетіп, көзден таса аймақтарды бақылау жүйесінің қалыпты жұмысы бұзылуы мүмкін. Сондықтан автокөлікке техникалық күтім жасау және оны жөндеу үшін ресми сервис орталықтарына жүгінуге кеңес береміз.
- > Бұл жүйе басқа автокөлікті сүйрегінде дұрыс істемейді, сондықтан ондай кездерде жүйені ажыратып тастау керек.

Назар аударыңыз

Кейбір жағдайларда жүйе іске қосылмай қалуы немесе дұрыс істемеуі мүмкін. Мысалы:

- > Нысан қозғалмаса (автокөлік, жаяу жүргінші және т. б.).
- > Жаңбыр, қар жауған кезде және басқа да қолайсыз ауа райы жағдайларында.
- > Шұғыл бұрылыстарда, еңісте, тым кең не тым тар жолдарда жүргенде.

Ескертуші сигнал беру жүйесінің шамдары



F0C4DA4721B6

Ескертуші сигнал беру жүйесінің шамдары суретте көрсетілгендей, алдыңғы есіктің ішкі жағында орналасқан.

i Пайдалы ақпарат

Көрсеткішке әлденені жапсыруға тыйым салынған, өйткені жүйенің хабарлауына кедергі келтіруі мүмкін.

Жол қатарын ауыстыру кезіндегі көмек

15 км/сағ шамасынан жоғары жылдамдықпен жүріп келе жатқан кезде, жүйе сыртқы артқы көрініс айнасының көзден таса аймағында не көршілес жол қатарында арттан жақындап келе жатқан автокөлікті анықтаса, тиісті ескерту индикаторы жанады. Егер бұл кезде жүргізуші тиісті жақтың бұрылыс көрсеткішін қосса, индикатор жыпылықтап, жол қатарын ауыстыру кезіндегі қауіп туралы хабарлайтын дыбыс ескертуі естіледі.

Есіктің ашылу қаупі туралы ескерту

Автокөлік тоқтағаннан кейін жүйе екі іргелес жол қатарында келе жатқан көлік құралдарын, велосипедтерді және басқа нысандарды бақылап тұрады. Автокөліктің есіктері ашыларда соқтығысу қаупі туындаса, есік ашылатын жақтағы ескерту шамы жанады. Егер осы кезде жолаушы есікті ашуды жалғастырса, көрсеткіш жыпылықтап, есікті ашуды жалғастыру кезінде қауіп бар екенін білдіретін дыбыстық ескерту беріледі.

Есіктің ашылуы туралы ескерту функциясы келесі жағдайларда ғана дұрыс жұмыс істейді:

- > Қуат көзі режимі қосұлы.
- > Қуат көзі жүйесінің ажыратқышын ON режимінен OFF режиміне ауыстырып қосқаннан кейін 3 минут ішінде.

i Пайдалы ақпарат

Қуат үнемдеуді кідірту функциясының орнатылған уақыты 3 минуттан кем болса, ол қуат үнемдеуді кідірту баптауларына сәйкес орындалатын болады.

Арттан соқтығысу ықтималдығы туралы ескерту

Егер жүйе автокөлік артынан соқтығысу қаупі бар автокөліктің тез тақалып келе жатқанын анықтаса, ол дыбыс белгісін беріп, жүргізушіге қауіпті нысанның жақындап келе жатқаны туралы ескертеді.

Бұл сәтте апаттық жарық сигналын беру жүйесі тез жыпылықтап, жақын маңдағы автокөліктерге қауіпсіз қозғалу қажеттігі туралы ескертеді.

Артпен шығу/тежеу кезіндегі ескерту

Артпен шығу кезіндегі ескерту функциясын іске қосқаннан кейін, жүйе артқы көрініс айнасындағы көзден таса аймақта жүріп бара жатқан автокөлікпен соқтығысу қаупін анықтаса, ол жүргізушіге қауіпсіз жүргізу ережелерін сақтау керектігін еске салу үшін ескерту сигналын береді.

Егер жүйе тежеу функциясы қосылғаннан кейін және артпен шыққанда соқтығысу қаупін анықтаса, ол шектеулі тежеуді қолдануы мүмкін.

i Пайдалы ақпарат

Тұрақтан артпен шыққан кезде ескерту/тежеу функциясы кей жағдайларда шектеулі болады. Мысалы:

- > Кедергілер болған жағдайда.
Жүйе тұраққа қойылған басқа автокөліктер немесе кедергілер арқылы артта тұрған нысандарды анықтай алмайды.
- > Автокөлігіңіздің жылдамдығы тым төмен немесе тым жоғары.
- > Акселератор педалін тез басу.
- > Рульді тез бұру.

Бейімделетін круиз-контроль жүйесі

Қозғалыс қарқыны аз күре жолда бейімделетін круиз-контроль жүйесі акселератор педальін баспастан, автокөлікке белгілі бір жылдамдықпен жүруге мүмкіндік береді. Жүйе алда келе жатқан көлік құралының жылдамдығы белгіленген круиз-контроль жылдамдығынан төмен екенін анықтаса, онда автокөлік басқа автокөліктің артынан белгіленген қауіпсіз қашықтықта жүре бастайды.

Ескерту

- > Бұл жүйе тек көмекші құрал қызметін атқарады және жүргізушінің жол және көлік жағдайларын бағалау қажеттігін жоймайды және көлік жүргізу кезінде ешбір жағдайда жүргізушіні алмастыра алмайды. Жүргізуші автокөлікті басқару қауіпсіздігі үшін кез келген жағдайда жауапты болады. Ол мұқият бақылап, автокөлікті абайлап жүргізуге тиіс.
- > Бейімделетін круиз-контрольді қолданбайтын болсаңыз, оның орынсыз жұмыс істеуіне жол бермеу үшін оны өшіріп қойыңыз.
- > Көмекші круиз-контроль жүйесін дұрыс пайдаланбау соқтығысуға алып келуі мүмкін.
- > Бейімделетін круиз-контроль жүйесін тек жақсы ауа райы жағдайында және бос тасжолмен жүрген кезде пайдалануға болады.
- > Бейімделетін круиз-контроль жүйесін қалада, ирелең, тар, тайғақ жолдарда, жаңбыр кезінде және басқа да қолайсыз ауа райы жағдайларында пайдаланбаған жөн.
- > Төмендегідей себептерге байланысты еңісте қозғалу кезінде бейімделетін круиз-контроль жүйесін пайдаланбаған жөн: Өрге шыққанда немесе түскенде бейімделетін круиз-контроль жүйесі орнатылған жылдамдықты сақтай алмайды.

Автокөлік шыңға шыққанда немесе етекке түскенде жүйе алдағы автокөлікті анықтамай қалуы мүмкін, соның салдарынан жылдамдықты күрт үдету немесе кешігіп тежеу әрекеті орындалуы мүмкін.

Аспаптар тақтасындағы индикация



C935F37E4560

- Ⓐ Круиз-контрольдің орнатылған жылдамдығы
- Ⓑ Арақашықтық
Бұл параметр тұрақты шама емес. Бір қашықтық деңгейінде ол қозғалыс жылдамдығына байланысты өзгеруі мүмкін.
- Ⓒ Алдағы автокөліктер
Бұл белгіше жүйе алда автокөлік кетіп бара жатқанын анықтаған жағдайда жанады.
- Ⓓ Алда кетіп бара жатқан автокөлікке дейінгі қашықтық
Сіздің автокөлігіңіз бен алда кетіп бара жатқан автокөлікке дейінгі арақашықтық қаншалықты қауіпсіз екенін көрсетеді. Қашықтық қысқарып, қауіп факторы артқан сайын дисплейде әртүрлі түстер көрсетіледі, олар жүргізушіге қауіпсіз қашықтықты сақтау қажеттігін еске салып отырады.
Жасыл түс автокөліктің салыстырмалы түрде алдағы көлік құралына дейін қауіпсіз қашықтықта келе жатқанын білдіреді.

Қызыл түс сіздің автокөлігіңіз бен алда кетіп бара жатқан көлік құралына дейінгі арақашықтық тым аз екенін білдіреді және жүргізуші қауіпсіз арақашықтықты сақтау үшін жылдамдықты дереу өзгертуі қажет.

Қызғылт сары және сары түстер сіздің автокөлігіңіз бен алда кетіп бара жатқан көлік құралына дейінгі арақашықтық көп емес екенін білдіреді және жүргізуші қауіпсіз арақашықтықты сақтау үшін жылдамдықты реттеуі қажет.

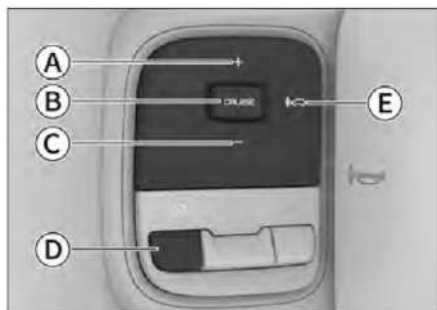

Басқару түймелері



2334043CTE93

- Ⓐ Круиз-контрольді қосу/жылдамдықты үдету (+)
- Ⓑ Жүйені қосу/өшіру (CRUISE)
- Ⓒ Круиз-контроль режимін іске қосу/баяулау (-)
- Ⓓ Круиз-контроль режимінен шығу
- Ⓔ Арақашықтық санатын баптау (↔)

Круиз-контроль режимін іске қосу

1. Қозғалыс кезінде рульдегі [CRUISE] түймесін бір рет басып, бейімделетін круиз-контроль жүйесін қосыңыз. Осы кезде аспаптар тақтасында бейімделетін круиз-контрольдің  ақ индикаторы жанады.
2. Рульдегі [-] түймесін басып, бейімделетін круиз-контроль жүйесін қосыңыз. Осы кезде аспаптар тақтасында бейімделетін круиз-контрольдің  жасыл индикаторы жанады.

Пайдалы ақпарат

Бейімделетін круиз-контроль қосылғанда минималды жылдамдық 30 км/сағ құрайды. Автокөлік жылдамдығы 30 км/сағ шамасынан төмен болса, жүйе круиз-контрольдің жылдамдығын автоматты түрде 30 км/сағ шамасына орнатады; егер автокөлік жылдамдығы 30 км/сағ шамасынан асса, жүйе круиз-контроль жылдамдығын машинаның ағымдағы жылдамдығына тең етіп орнатады.

Пайдалы ақпарат

Круиз-контроль қосылуы үшін мына шарттар орындалуы керек:

- > Автокөліктің барлық есігі толық жабылған.
- > Жүргізушінің қауіпсіздік белбеуі тиісті түрде тағылған.
- > Қозғалтқыш оталған, D берілісі қосылған.
- > Электрондық бағыт тұрақтылығын сақтау жүйесі қосылған.
- > Тұрақ тежегіші пайдаланылмайды.
- > Автокөлік жылдамдығы 150 км/сағ шамасынан төмен.
- > 2H режимі қосылған.

Круиз-контроль жылдамдығын реттеу

[+] немесе [-] түймесін басып, қайта жіберу арқылы орнатылған жылдамдықты біраз арттыруға немесе төмендетуге болады.

[+] немесе [-] түймесін басып тұру арқылы орнатылған жылдамдықты тұрақты арттыруға немесе төмендетуге болады, қажетті жылдамдық орнатылғанда, оны жіберу керек.

Пайдалы ақпарат

Автокөлік алдағы жол бос болған кезде ғана белгіленген жылдамдықты үдетеді. Әйтпесе автокөлік алда кетіп бара жатқан автокөліктің артынан орнатылған жылдамдықпен еріп отырады.

Автокөліктер арасындағы қашықтық санатын баптау

Автокөліктер арасындағы арақашықтықты реттейтін  түймесі алда кетіп бара жатқан автокөлікке дейінгі қашықтықты реттеуге мүмкіндік береді.

Бұл параметр тұрақты шама емес. Бір деңгейдің мәні қозғалыс жылдамдығына байланысты өзгеруі мүмкін.

Пайдалы ақпарат

- > Тым қысқа белгіленген арақашықтық апаттық жағдайлар туындаған кезде уақытылы әрекет ете алмауға алып келуі мүмкін. Қауіпсіз арақашықтықты орнату жауапкершілігі толығымен сіздің мойныңызда.
- > Су әрі тайғақ жолмен жүргенде, құрғақ тасжолмен жүргенге қарағанда, ұзақ қашықтықты таңдау керек.

Круз-контроль режимінен шығу

Круз-контроль режимінен шығудың екі жолы бар.

- > Тежегіш педалін басыңыз.
- > Рульдегі  круз-контрольді ажырату түймесін басыңыз.

Круз-контрольді ажыратқаннан кейін, жүйе күту режиміне өтеді. Осы кезде аспаптар тақтасында бейімделетін круз-контрольдің  ақ индикаторы жанады. Круз-контрольді қайта қосу үшін [+] түймесін шамамен 1 секунд басып, қайта жіберіңіз.

Пайдалы ақпарат

Круз-контроль функциясы келесі жағдайларда автоматты түрде өшеді:

- > Акселератор педалін 15 минуттан артық басып, жылдамдықты үдетіп жүру.
- > N, R немесе P берілісін қосу.
- > Жүргізушінің қауіпсіздік белбеуінің ағытылуы.
- > Жүргізуші жақтағы есіктің ашылуы.
- > Тұрақ тежегішін қосу.
- > Тежегішті блоктау жүйесі іске қосылған.
- > Ылдиға қарай түсу көмекші жүйесі іске қосылған.

- > Электрондық динамикалық тұрақтандыру жүйесі қосылған немесе өшірілген.
- > Автокөлік артқа жылжиды.
- > Тежегіш дискілері қызып кеткен.
- > Қозғалтқыш өшіп тұр.
- > 2H режимі қосылған.

Круз-контроль жүйесін өшіру

Жүйені өшіру үшін [CRUISE] түймесін екі рет басыңыз.

Көлік құралы артынан еру функциясы

Бұл функция алда жүріп бара жатқан автокөлік артынан автоматты түрде 0-150 км/сағ жылдамдық диапазонында ілесіп жүруге мүмкіндік береді.

Кептелістер жағдайында жүйе алда жүріп бара жатқан автокөлікке ілесе отырып, жылдамдықты тоқтатуға дейін төмендетеді. Бұл кезде:

- > Егер 3 секунд ішінде алдағы автокөлік қозғала бастаса, сіздің автокөлігіңіз автоматты түрде оның артынан ілесетін болады.
- > Егер алда жүріп бара жатқан автокөлік ұзақ уақыт бойы қозғалмаса (3 секундтан 3 минутқа дейін), онда жүйені қайта қосу үшін акселератор педалін аздап басып жіберу керек.
- > Егер алда жүріп бара жатқан автокөлік 3 минуттан артық қозғалмаса, онда тұрақ тежегіші автоматты түрде қосылады.
- > Егер жүргізуші автокөліктің есігін ашса немесе қауіпсіздік белбеуін ағытса, тұрақ тежегіші автоматты түрде іске қосылады.

Пайдалы ақпарат

Круз-контроль функциясы өшірілген кезде, көлік құралы артынан ілесу функциясы автоматты түрде өшеді.

Бұрылыстардан интеллектуалды ету функциясы

Мультимедиа экраны арқылы [Автокөлік баптаулары] → [Интеллектуалды жүргізу] → [Алға жүруге көмектесетін жүйе] тармағына өтіп Ақылды бұрылу ауыстырып қосқышын қосыңыз.

Толығырақ «Алға жүруге көмектесетін жүйе» бөлімінен қараңыз. (> 58-бет)

Функция шектеулері

Круз-контроль жүйесі келесі жағдайларда тежеу шарасын қолданбауы мүмкін:

- > Алда кенеттен автокөлік қыстырылысады.
- > Сіздің автокөлігіңіз жоғары жылдамдықпен жүріп келе жатыр, ал алдағы басқа автокөлік төмен жылдамдықпен жүріп барады немесе бір орында тұр.
- > Бір жол қатарымен қарсы бағытта автокөлік келе жатқанда.
- > Көлік құралдары немесе заттар жолда кесе көлденең тұр.
- > Жаюу жүргіншілер, жануарлар, жол тосқауылдары, конустар, тіркемелер, арнайы және габариті шағын көлік құралдары (мысалы, велосипедтер, мотоциклдер және т. б.).
- > Алда жүріп бара жатқан автокөлік жылдамдығын күрт төмендетті.
- > Көлік жанынан өтіп бара жатқан көлік құралдарынан шашыраған су, қар немесе лай датчик жұмысына кедергі келтіріп жатыр.
- > Автокөліктің алдыңғы бөлігі жүксалғышқа асыра тиелген жүк салдарынан немесе басқа себептерге байланысты көтеріліп тұрса.
- > Бұрылған кезде немесе жол тарылған кезде.
- > Алда жүріп бара жатқан автокөліктің артқы жағының габариттері шағын немесе клиренсі үлкен болғанда.
- > Рульдің жұмысында тұрақсыздық пайда болса немесе жол қатарындағы автокөлігіңіздің күйі тұрақтанбаған жағдайда.
- > Жаңбыр, қар, тұман, шаң және басқа да қолайсыз ауа райы жағдайында.
- > Тік өрде жүрген кезінде.

Интеллектуалды круз-контроль жүйесі

Интеллектуалды круз-контроль жүйесінің жұмысы бейімделетін круз-контрольге негізделген. Датчик жол қатарының шекарасын анықтаған кезде, жүйе жүргізушіге автокөлікті жол қатарының ортасында ұстауға мүмкіндік береді

және жүргізушіге автокөлікті қауіпсіз және оңай басқаруға көмектеседі.

Ескерту

Жүйе кез келген қозғалыс жағдайында, ауа райында және жол жағдайында дұрыс жұмыс істей алмайды. Датчиктердің нысандарды тану мүмкіндігі нашар жарықта (мысалы, түнде, бұлтты ауа райында), жарықтың тез өзгеруінде (мысалы, туннельге кіріп-шыққан кезде), жер бетіндегі үлкен көлеңкелерде (нысандар, жолға жобаланған ландшафт элементтері) шектеулі, сондықтан жол жағдайларын бағалау кезінде жүйе жүргізушіні алмастыра алмайды. Кез келген жағдайда жүргізуші қозғалыс қауіпсіздігі үшін жауапты болады. Ол автокөлікті сақтықпен басқарып, заң мен жол жүру ережелерінің тиісті талаптарын сақтауға тиіс.

Назар аударыңыз

Интеллектуалды круз-контроль жүйесін пайдаланған кезде жүргізуші рульді қолмен ұстап, жол жағдайын бақылап отыруы керек. Егер жүргізуші рульді ұзақ уақыт бойы ұстап отырмаса, жүйе дыбыс сигналын беріп, автокөлікті өз басқаруыңызға алуыңыз қажеттігі туралы ескертеді. Егер жүргізуші мұны дер кезінде істемесе, жүйе ағымдағы жол қатарында күрт тоқтататын болады.

Күрт тоқтату процедурасы: апаттық жарық сигналын беру жүйесі қосылады, автокөлік ақырын тоқтайды, беріліс Р күйіне ауысып, тұрақ тежегіші қосылады.

Аспаптар тақтасындағы индикация

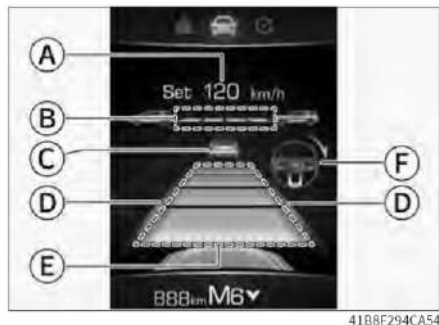

Ⓐ Круз-контрольдің орнатылған жылдамдығы

Ⓑ Арақашықтық

Бұл параметр тұрақты шама емес. Бір қашықтық деңгейінде ол қозғалыс жылдамдығына байланысты өзгеруі мүмкін.

Ⓒ Алдағы автокөліктер

Бұл белгіше жүйе алда автокөлік кетіп бара жатқанын анықтаған жағдайда жанады.

Ⓓ Жол қатарының шекарасын белгілеу

Сұр түс: жүйе жол қатарының шекарасын анықтай алмағанын немесе автокөлік жылдамдығы жүйенің талаптарына сәйкес емес екенін білдіреді.

Ақ түс: жүйе жол қатарының шекарасын анықтағанын білдіреді.

Жасыл түс: жүйенің рульді калибрлеуді орындағанын білдіреді.

Қызыл түс және жыпылықтау: жүйенің апаттық сигнал беріп жатқанын білдіреді — жүргізуші қозғалыс бағытын дереу түзетіп, өз жол қатарына оралуы керек.

Ⓔ Алда кетіп бара жатқан автокөлікке дейінгі қашықтық

Сіздің автокөлігіңіз бен алда кетіп бара жатқан автокөлікке дейінгі арақашықтық қаншалықты қауіпсіз екенін көрсетеді. Қашықтық қысқарып, қауіп факторы артқан сайын дисплейде әртүрлі түстер көрсетіледі, олар жүргізушіге қауіпсіз қашықтықты сақтау қажеттігін еске салып отырады.

Жасыл түс автокөліктің салыстырмалы түрде алдағы көлік құралына дейін қауіпсіз қашықтықта келе жатқанын білдіреді.

Қызыл түс сіздің автокөлігіңіз бен алда кетіп бара жатқан көлік құралына дейінгі арақашықтық тым аз екенін білдіреді және жүргізуші қауіпсіз арақашықтықты сақтау үшін жылдамдықты дереу өзгертуі қажет.

Қызғылт сары және сары түстер сіздің автокөлігіңіз бен алда кетіп бара жатқан көлік құралына дейінгі арақашықтық көп емес екенін білдіреді және жүргізуші қауіпсіз арақашықтықты сақтау үшін жылдамдықты реттеуі қажет.

Ⓕ Бағытты түзеу

Бұл белгі пайда болғанда жүйе автокөлік қозғалысының бағытын түзейді.

Басқару түймелері

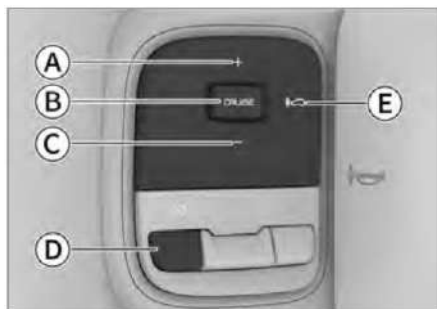

- Ⓐ Круиз-контрольді қосу/жылдамдықты үдету (+)
- Ⓑ Жүйені қосу/өшіру (CRUISE)
- Ⓒ Круиз-контроль режимін іске қосу/баяулау (-)
- Ⓓ Круиз-контрольді ажырату (⊗)
- Ⓔ Арақашықтық санатын баптау (⏪)

Круиз-контроль режимін іске қосу

1. Қозғалыс кезінде рульдегі [CRUISE] түймесін екі рет басып, интеллектуалды круиз-контроль жүйесін қосыңыз.

Осы кезде аспаптар тақтасында интеллектуалды круиз-контрольдің  ақ индикаторы жанады.

2. Рульдегі [-] түймесін басып, интеллектуалды круиз-контроль функциясын қосыңыз. Осы кезде аспаптар тақтасында интеллектуалды круиз-контрольдің  жасыл индикаторы жанады.

Пайдалы ақпарат

Интеллектуалды круиз-контроль қосылғанда минималды орнатылған жылдамдық 30 км/сағ құрайды. Автокөлік жылдамдығы 30 км/сағ шамасынан төмен болса, жүйе круиз-контрольдің жылдамдығын автоматты түрде 30 км/сағ шамасына орнатады; егер автокөлік жылдамдығы 30 км/сағ шамасынан асса, жүйе круиз-контроль жылдамдығын машинаның ағымдағы жылдамдығына тең етіп орнатады.

Пайдалы ақпарат

Интеллектуалды круиз-контроль қосылуы үшін мына шарттар орындалуы қажет:

- > Автокөліктің барлық есігі толық жабылған.
- > Жүргізушінің қауіпсіздік белбеуі тиісті түрде тағылған.
- > Қозғалтқыш оталған, D берілісі қосылған.
- > Электрондық бағыт тұрақтылығын сақтау жүйесі қосылған.
- > Тұрақ тежегіші пайдаланылмайды.
- > Автокөлік жылдамдығы 150 км/сағ шамасынан төмен.
- > 2H режимі қосылған.
- > Жүйе жол қатарының шекарасын анықтайды.

Аталған шарттар орындалмай жүйе өшіп қалса, жүргізуші автокөлік жылдамдығы мен бағытын бақылауда ұстау үшін тежегіш және акселератор педальін, сондай-ақ рульді дереу өзі басқаруы керек.

Круиз-контроль жылдамдығын реттеу

[+] немесе [-] түймесін басып, қайта жіберу арқылы орнатылған жылдамдықты біраз арттыруға немесе төмендетуге болады.

[+] немесе [-] түймесін басып тұру арқылы орнатылған жылдамдықты тұрақты арттыруға немесе төмендетуге болады, қажетті жылдамдық орнатылғанда, оны жіберу керек.

Пайдалы ақпарат

Автокөлік алдағы жол бос болған кезде ғана белгіленген жылдамдықты үдетеді. Әйтпесе автокөлік алда кетіп бара жатқан автокөліктің артынан орнатылған жылдамдықпен еріп отырады.

Автокөліктер арасындағы қашықтық санатын баптау

Автокөліктер арасындағы арақашықтықты реттейтін  түймесі алда кетіп бара жатқан автокөлікке дейінгі қашықтықты реттеуге мүмкіндік береді.

Бұл параметр тұрақты шама емес. Бір деңгейдің мәні қозғалыс жылдамдығына байланысты өзгеруі мүмкін.

Пайдалы ақпарат

- > Тым қысқа белгіленген арақашықтық апаттық жағдайлар туындаған кезде уақытылы әрекет ете алмауға алып келуі мүмкін. Қауіпсіз арақашықтықты орнату жауапкершілігі толығымен сіздің мойныңызда.
- > Су әрі тайғақ жолмен жүргенде, құрғақ тасжолмен жүргенге қарағанда, ұзақ қашықтықты таңдау керек.

Крузиз-контроль режимінен шығу

Крузиз-контроль режимінен шығудың екі жолы бар.

- > Тежегіш педалін басыңыз.
- > Рульдегі  крузиз-контрольді ажырату түймесін басыңыз.

Крузиз-контрольді ажыратқаннан кейін, жүйе күту режиміне өтеді. Осы кезде аспаптар тақтасында интеллектуалды крузиз-контрольдің  ақ индикаторы жанады.

Крузиз-контрольді қайта қосу үшін [+]
түймесін шамамен 1 секунд басып, қайта жіберіңіз.

Ескерту

Интеллектуалды крузиз-контроль функциясы өшкен соң, басқаруға көшігіп ауысу салдарынан ықтимал қауіп-қатерден аулақ болу үшін жүргізуші рульді, акселераторды және тежегішті өзі басқаруға тиіс.

Пайдалы ақпарат

Егер жүргізуші рульге көбірек күш салса немесе оны кері бағытқа бұрса, ол басқаруды уақытша өзіне алады, интеллектуалды крузиз-контрольдің көлденең функциясы уақытша өшеді. Тек тігінен бақылау қалады, ал жүйе бейімделетін крузиз-контроль режиміне өтеді. Жүргізуші рульді басқаруды тоқтатқан бойда интеллектуалды крузиз-контроль функциясы автоматты түрде қайта қосылады.

Пайдалы ақпарат

Крузиз-контроль функциясы келесі жағдайларда автоматты түрде өшеді:

- > Акселератор педалін 15 минуттан артық басып, жылдамдықты үдетіп жүру.
- > N, R немесе P берілісін қосу.
- > Жүргізушінің қауіпсіздік белбеуінің ағытылуы.
- > Жүргізуші жақтағы есіктің ашылуы.
- > Тұрақ тежегішін қосу.
- > Тежегішті блоктау жүйесі іске қосылған.
- > Ылдиға қарай түсу көмекші жүйесі іске қосылған.
- > Электрондық динамикалық тұрақтандыру жүйесі қосылған немесе өшірілген.
- > Автокөлік артқа жылжиды.
- > Тежегіш дискілері қызып кеткен.
- > Қозғалтқышты өшіріңіз.
- > 2H режимі қосылған.

Крузиз-контроль жүйесін өшіру

[CRUISE] түймесін бір рет басып, жүйені өшіріңіз.

Функция шектеулері

Крузиз-контроль жүйесі келесі жағдайларда тежеу шарасын қолданбауы мүмкін:

- > Алда кенеттен автокөлік қыстырылысады.
- > Сіздің автокөлігіңіз жоғары жылдамдықпен жүріп келе жатыр, ал алдағы басқа автокөлік төмен жылдамдықпен жүріп барады немесе бір орында тұр.
- > Дәл сол жол қатарымен қарсы бағытта автокөлік келе жатқанда.
- > Көлік құралдары немесе заттар жолда кесе көлденең тұр.
- > Жаяу жүргіншілер, жануарлар, жол тосқауылдары, конустар, тіркемелер, арнайы және габариті шағын көлік құралдары (мысалы, велосипедтер, мотоциклдер және т. б.).
- > Алда жүріп бара жатқан автокөлік жылдамдығын күрт төмендетті.
- > Көлік жанынан өтіп бара жатқан көлік құралдарынан шашыраған су, қар немесе лай датчик жұмысына кедергі келтіріп жатыр.

- > Автокөліктің алдыңғы бөлігі жүксалғышқа асыра тиелген жүк салдарынан немесе басқа себептерге байланысты көтеріліп тұрса.
- > Бұрылған кезде немесе жол тарылған кезде.
- > Алда жүріп бара жатқан автокөліктің артқы жағының габариттері шағын немесе клиренсі үлкен болғанда.
- > Рульдің жұмысында тұрақсыздық пайда болса немесе жол қатарындағы автокөлігіңіздің күйі тұрақтанбаған жағдайда.
- > Жаңбыр, қар, тұман, шаң және басқа да қолайсыз ауа райы жағдайында.
- > Тік өрде жүрген кезінде.

Белгілі жағдайларда интеллектуалды круиз-контроль функциясы жұмыс істемеуі немесе дұрыс жұмыс істемеуі мүмкін. Мысалы:

- > Жолда белгі жоқ болса, екі жақтағы белгі сызықтары анық көрінбесе, жол қатарларын шектеу сызықтары стандартқа сай болмаса немесе жолақтарды шектеу сызықтарының үстін әлдене жауып қалса.
- > Жол төсемінде белгілерді тануға кедергі келтіретін нысандар болғанда (мысалы, шалшық су, жарықтар, жолтабандар, мәтіндік белгілер, дөңес жерлер мен ойпаттар).
- > Көрініс жағдайы төмен болғанда (жаңбырлы немесе қарлы ауа райы, тұман, тәуліктің қараңғы мезгілі және т. б.).
- > Бүйірден күшті жел соғып тұрғанда.
- > Жолақтар қосылып кеткенде немесе айырылғанда, мысалы, жол қиылыстарында, автомагистральдан шығатын жерлерде, күту аймақтарында және т. б.
- > Камераға түсетін жарық тым жарқын кезде немесе жарық деңгейі кенеттен өзгергенде.
- > Камераның айналасындағы алдыңғы әйнек ластанған, мұзданған, зақымдалған немесе бір нәрсемен жабылған жағдайда.
- > Бұрылған кезде немесе жол тарылған кезде.
- > Алда жүріп бара жатқан автокөлікке тым қатты тақалып, камераның анықтау аймағына кедергі келтіргенде.

Жол белгілерін тану жүйесі

Бұл жүйе жол белгілерін алдыңғы әйнекке орнатылған камераның көмегімен анықтайды және жүргізушіге автокөлікті басқаруға көмектесу үшін оларды аспаптар тақтасында көрсетеді.

Жол белгілерін тану мүмкіндігін баптау үшін мультимедиа арналасінің дисплейі көмегімен [Автокөлік баптаулары] → [Интеллектуалды жүргізу] → [Жол белгілері] тармағын таңдаңыз.



Ескерту

Бұл функция тек жүргізушіге жол белгілерін еске салуға арналған; ол барлық жағдайда пайдалануға арналмаған және жүргізуші орнына жолдағы жылдамдық шектеулері туралы ақпаратты бағалай алмайды.

Кез келген жағдайда жүргізуші қозғалыс қауіпсіздігі үшін жауапты болады. Ол автокөлікті сақтықпен басқарып, заң мен жол жүру ережелерінің тиісті талаптарын сақтауға тиіс.



Назар аударыңыз

Жүйе тек жылдамдықты шектеу белгісі жақсы көрініп тұрғанда ғана қалыпты істейтін болады. Кейбір жағдайларда ол іске қосылмай қалуы немесе дұрыс істемеуі мүмкін. Мысалы:

- > Егер жол белгісінің түсі оңып кетсе.
- > Егер жол белгісі бұрылыста орнатылған болса.
- > Егер жол белгісі дұрыс емес бұрышпен орналасқан болса.
- > Егер жол белгісі тербеліп тұрса немесе зақымданса.
- > Егер жол белгісі толығымен немесе ішінара жасырылып тұрса.
- > Егер жол белгісін толығымен немесе ішінара мұз, қар, қырау, шаң және т. б. басса.
- > Егер жол белгісі тым алыс орналасса немесе автокөлік тым жоғары жылдамдықпен жүрсе.
- > Егер жол белгісі немесе жылдамдық шектеуі туралы ескерту жол бетінде орналасқан болса.
- > Көрініс жағдайы төмен болғанда (жаңбырлы немесе қарлы ауа райы, тұман, тәуліктің қараңғы мезгілі және т. б.).

- > Камераға түсетін жарық тым жарқын кезде немесе жарық деңгейі кенеттен өзгергенде.
- > Камераның айналасындағы алдыңғы әйнек ластанған, мұзданған, зақымдалған немесе бір нәрсемен жабылған жағдайда.
- > Алда жүріп бара жатқан автокөлікке тым қатты тақалып, камераның анықтау аймағына кедергі келтіргенде.



Пайдалы ақпарат

- > Әдепкі түрде жүйе танитын жылдамдықты шектеу белгілері үшін жылдамдықты өлшеу бірлігі км/сағ болады.
- > Егер бір белгіде бірнеше жылдамдық шектеуі мәні көрсетіліп тұрса, жүйе ең үлкен мәнді көрсетеді.
- > Егер жылдамдықты шектеу белгілері бірнешеу болса, жүйе максималды мәні бар белгіні қолдануға болады деп санауы мүмкін, сондықтан қозғалыс кезінде осы жол қатары үшін белгіленген нақты шектеуге сүйену керек.
- > Бұрылған кезде жүйе жылдамдық шектеуінің белгісін танымай қалуы мүмкін.

Жол белгілерін тану

Функция қосылғаннан кейін жол белгілері анықталып, жүргізушіге көмектесу үшін аспаптар тақтасында көрсетіледі.

Круз-контроль жылдамдығын шектеу

Жол белгілерін тану функциясын іске қосқаннан кейін круз-контроль жылдамдығын шектеу функциясын да қосуға болады.

Егер белгіленген круз-контроль жылдамдығымен жүрген кезде жүйе ≥ 30 км/сағ диапазонындағы жылдамдық шектеуінің белгісін анықтаса, ал круз-контроль жылдамдығы осы мәннен асып кетсе, жүйе жүргізушіге жылдамдықты шекті рұқсат етілген мәнге дейін төмендету қажеттігі туралы хабарлайды.

Жүйе сипаттамасы

Қозғалыс қарқыны төмен күре жолда бейімделетін круиз-контроль жүйесі акселератор педалін баспай-ақ, автокөлікке белгілі бір жылдамдықпен жүруге мүмкіндік береді.

⚠ Ескерту

- > Бұл жүйе тек көмекші құрал қызметін атқарады және жүргізушінің жол және көлік жағдайларын бағалау қажеттігін жоймайды және көлік жүргізу кезінде ешбір жағдайда жүргізушіні алмастыра алмайды. Жүргізуші автокөлікті басқару қауіпсіздігі үшін кез келген жағдайда жауапты болады. Ол мұқият бақылап, автокөлікті абайлап жүргізуге тиіс.
- > Круиз-контроль жүйесінің қате іске қосылуын болдырмау үшін оны пайдаланбайтын кезде өшіріп отырыңыз.
- > Круиз-контроль жүйесін дұрыс пайдаланбау апатқа алып келуі мүмкін.
- > Круиз-контроль жүйесін пайдалану тек қолайлы ауа райында және автомагистральдағы қозғалыс қарқыны төмен болғанда ғана рұқсат етіледі.
- > Круиз-контроль жүйесін қалада, ирелең, тар, тайғақ жолдарда, жаңбыр кезінде және басқа да қолайсыз ауа райы жағдайларында пайдаланбаған жөн.
- > Круиз-контроль жүйесін өрде пайдалануға тыйым салынады. Адыр-бұдыр жолмен жүргенде круиз-контроль жүйесі белгіленген жылдамдықты сақтай алмайды.
- > Круиз-контроль жүйесі іске қосылғаннан кейін жүргізушіге жүргізуші орындығынан тұруға тыйым салынады.
- > Отынды үнемдеу мақсатында жоғары берілісте төмен жылдамдықпен және керісінше қозғалмаңыз.
- > Круиз-контроль жүйесін іске қосқаннан кейін автокөліктің жылдамдығын мүмкіндігінше тез төмендету қажет болса, тежегіш педалін қалыпты режимде басыңыз.

ℹ Пайдалы ақпарат

Круиз-контроль жүйесі күре жолдар мен жағдайы жақсы басқа да жолдармен жүруге арналғандықтан, круиз-контроль жүйесі қосылып тұрған кезде жылдамдық келесідей диапазонда болуы керек:

- > GW4D20M қозғалтқышы бар автокөлік модельдері үшін — 30-170 км/сағ.
- > GW4C20B қозғалтқышы бар автокөлік модельдері үшін — 30-150 км/сағ.

Басқару түймелері

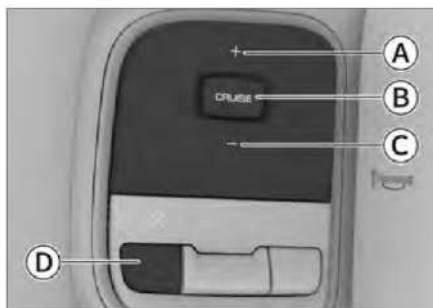

9A88A29E4032

- Ⓐ Круиз-контроль көмегімен белгіленген жылдамдықты арттыру/қалпына келтіру (+)
- Ⓑ (CRUISE) қосу/өшіру
- Ⓒ Круиз-контроль жылдамдығын бәсеңдету/орнату (-)
- Ⓓ Круиз-контрольді ажырату (ⓧ)

Круиз-контроль жылдамдығын орнату

1. Рульдегі [CRUISE] түймесін басып, круиз-контроль жүйесін қосып, дайындық режиміне өтіңіз. Аспаптар тақтасында круиз-контрольдің жасыл индикаторы жанады.
2. Автокөлік жылдамдығын реттеп, [-] түймесін басыңыз, аспаптар тақтасында круиз жылдамдығын баптау туралы ақпарат көрсетілгенде, бұл круиз-контроль жылдамдығы сәтті орнатылғанын білдіреді.

Осы кезде автокөлік жүргізуші орнатқан тұрақты жылдамдықпен жүретін болады.

Назар аударыңыз

Круиз-контрольді 4L және 4H режимдерінде пайдалануға тыйым салынған.

Белгіленген жылдамдықты реттеу

- > [+] немесе [-] түймесін басып, қайта жіберу арқылы орнатылған жылдамдықты біраз арттыруға немесе төмендетуге болады.

Орнатылған жылдамдықты біртіндеп арттыру немесе баяулату үшін жоғарыда көрсетілген әрекеттерді қайталаңыз.

- > [+] немесе [-] түймесін басып тұру арқылы орнатылған жылдамдықты тұрақты арттыруға немесе төмендетуге болады, қажетті жылдамдық орнатылғанда, оны жіберу керек.

Круиз-контроль режимінен шығу

- > Тежегіш педалін басыңыз.
- > Рульдегі  круиз-контроль режимінен шығу түймесін басыңыз.

Круиз-контроль функциясы өшірілген соң, жүйе дайындық режиміне өтеді, ал аспаптар тақтасындағы  круиз-контрольдің жасыл индикаторы жанып тұратын болады.

Круиз-контрольдің бастапқы баптауын қалпына келтіру қажет болса, [+] түймесін жіберіңіз.

Жүйені өшіру

Жүйені өшіру үшін [CRUISE] түймесін басып, қайта жіберіңіз.

Осыдан кейін аспаптар тақтасындағы  круиз-контрольдің жасыл индикаторы сөнеді.

Функцияның сипаттамасы

Жылдамдық шектегіші автокөлік жылдамдық шектеуі бар аймақта жүретін кезге арналған. Максималды жылдамдық орнатылып тұрғанда жүйе қозғалыс жылдамдығын шектеп, оны жылдамдықты шектен асырған үшін айыппұл салынбауы үшін орнатылған жылдамдық шегінен төмен деңгейде ұстап отырады.

⚠ Ескерту

- > Бұл функция — тек көмекші құрал. Қандай жағдайда да жүргізуші қозғалыс қауіпсіздігі үшін жауапты болады және көлік жүргізу кезінде әрдайым мұқият болуы шарт.
- > Егер жылдамдық шектегіші қолданылмайтын болса, кенеттен қосылып кетпеуі үшін оны өшіріп қойыңыз.

ℹ Пайдалы ақпарат

Ылдиға қарай қозғалған кезде автокөліктің жылдамдығы ұлғайып, жылдамдық жоғарғы шектен асып кетуі мүмкін, сондықтан қажет болса, жылдамдықты төмендету үшін тежегіш педалін басыңыз.

Басқару түймелері

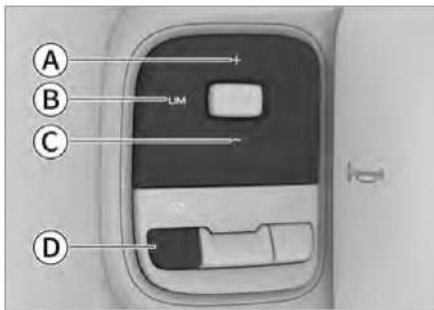

7AE814B01735

- Ⓐ Белгіленген жылдамдықты қалпына келтіру/арттыру (+)
- Ⓑ Жүйені қосу/өшіру (LIM)
- Ⓒ Жылдамдықты орнату/орнатылған жылдамдықты төмендету (-)
- Ⓓ Белгіленген жылдамдықты нөлдеу ()

Жүйені қосу

Оталдыру жүйесі қосылу кезде, [LIM] түймесін басыңыз, осы кезде аспаптар тақтасында жылдамдық шектегішінің индикаторы жанып, функцияның қосылғанын білдіреді.

ℹ Пайдалы ақпарат

Жылдамдықты белсенді шектеу және круиз-контроль функциялары бір уақытта қосыла алмайды. Бір функцияны қосқан кезде екіншісі (егер ол қосылу болса) автоматты түрде өшеді.

Автокөліктің жүру жылдамдығын орнату

Жылдамдық шектегіші қосылу кезде, [-] түймесін басыңыз, осыдан кейін ағымдағы жылдамдық максималды мән ретінде орнайтын болады. Аспаптар тақтасында орнаған максималды жылдамдық көрсетіледі, бұл жылдамдық шектегішінің белсенді екенін білдіреді.

ℹ Пайдалы ақпарат

Жылдамдық шектегіші үшін орнатылатын минималды жылдамдық 30 км/сағ құрайды.

- > Автокөлік жылдамдығы 30 км/сағ шамасынан баяу болғанда, жүйе автоматты түрде жылдамдықтың жоғарғы шегін 30 км/сағ мәніне орнатады.
- > Автокөліктің жылдамдығы 30 км/сағ шамасынан асқан кезде жүйе автокөліктің ағымдағы жылдамдығын бастапқы жылдамдық шегі ретінде пайдаланады.

Белгіленген жылдамдықты реттеу

Белгіленген жылдамдық шегін реттеу тәсілдері:

- > Максималды жылдамдықты біраз арттыру немесе кеміту үшін [+] немесе [-] түймесін басыңыз.
- > Максималды жылдамдықты тұрақты арттыру немесе кеміту үшін [+] немесе [-] түймесін басып тұрыңыз. Қажетті максималды жылдамдыққа жеткенде, түймені жібере салыңыз.

Белгіленген жылдамдықтан уақытша асыру

Егер белгіленген жылдамдықты уақытша шектен асырғыңыз келсе, акселератор педалін күшпен басыңыз. Жылдамдық белгіленген шектен асқан кезде аспаптар тақтасында көрсетіліп тұрған шек мәні жыпылықтай бастайды да, біршама уақыт бойы оған ілесіп дыбыс сигналы естіледі. Жылдамдық қайтадан белгіленген шектен төмен түскен кезде ескерту өшіп, жылдамдықты шектеу функциясы қалпына келеді.

Белгіленген жылдамдықты нөлдеу

Орнатылған максималды жылдамдықтан бас тарту үшін белгіленген  жылдамдықты нөлдеу түймесін басыңыз.

Максималды жылдамдықтан бас тарту үшін жүйе өшпейді, ал аспаптар тақтасындағы  жылдамдықты белсенді шектеу индикаторы қосулы күйде қалады.

Белгіленген жылдамдықты қалпына келтіру

Максималды жылдамдық шектеуін алып тастаған соң, жылдамдық шектегіші өшпейді.

Максималды жылдамдық баптауын қайтару үшін [+] түймесін басыңыз.

Егер ағымдағы жылдамдық соңғы орнатылған жылдамдықтан төмен болса, ол соңғы орнатылған жылдамдыққа оралады. Әйтпесе ағымдағы жылдамдық максималды жылдамдық ретінде орнайтын болады.

Жүйені өшіру

[LIM] түймесін басып, жүйені өшіріп, бұрын белгіленген жылдамдық шегін жою керек; осы кезде аспаптар тақтасындағы  жылдамдықты белсенді шектеу индикаторы сөніп қалады.

Жүйе сипаттамасы

Шина қысымын бақылау жүйесі (TPMS) нақты уақыт режимінде шинаның қысымы мен температурасын бақылап отырады. Қалыпты мәндерден ауытқыған кезде ол жүргізушіге тиісті шаралар қолдану қажет екені туралы сигнал беріп, апаттың алдын алады.

⚠ Назар аударыңыз

- > Егер шина түпнұсқа шинаға ауыстырылмаса, TPMS жүйесі дұрыс істемеуі мүмкін.
- > Сырғытпайтын шынжырларды немесе дөңгелек тысқаптарын орнатқан кезде TPMS жүйесі дұрыс істемеуі мүмкін.
- > Радиокедергілер әсерінен TPMS жүйесі дұрыс істемеуі мүмкін.

i Пайдалы ақпарат

- > TPMS жүйесінің болуы шиналарға жүйелі түрде күтім жасау қажеттігін талап етеді. TPMS жүйесі ескерту сигналдарын бермесе де, шиналар мен олардағы қысымды үнемі тексеріп тұру керек.
- > Жүру кезіндегі қызу, қоршаған орта жағдайы және жүру ұзақтығы шиналардағы ауа қысымына әсер етеді. Ол әдетте 30 кПа деңгейінде өзгереді, бұл қалыпты мән.
- > TPMS жүйесі қосалқы дөңгелектің шинасындағы қысымды бақылай алмайды.

Калибрлеу функциясы

Шиналарды ауыстырғаннан және алмастырып салғаннан кейін деректер калибрлеу функциясы көмегімен автоматты түрде жаңартылады.

Автокөлікті 17 минуттан ұзақ уақытқа тоқтатып қойғаннан, қозғалтқышты оталдырып, 30 км/сағ шамасынан жоғары жылдамдықпен қайта жүргеннен кейін шамамен 10 минут ішінде жүйе калибрлеуді автоматты түрде аяқтайды.

Егер калибрлеу орындалмаса, TPMS жүйесінің баптауларын жаңарту үшін мүмкіндігінше тездетіп сервис орталығына жүгініңіз.

Шиналар туралы ақпарат

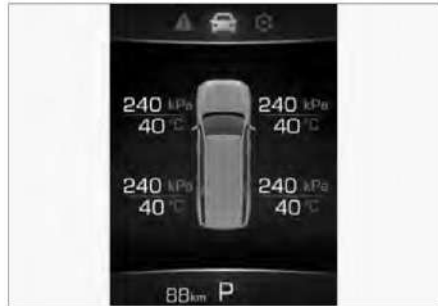

6778E5E0C265

1. Рульдің оң жағындағы ауыстырып қосу түймесін басыңыз. Аспаптар тақтасында жасыл индикаторы жанғанда, рульдегі түймелер аспаптар тақтасын басқаратын болады.
2. Рульдегі «Солға» не «Оңға» түймесін басып, интерфейсті аспаптар тақтасынан қозғалыс деректеріне ауыстырыңыз. Одан кейін «Жоғары» не «Төмен» түймесін басып, шиналардағы қысымды бақылау интерфейсіне өтіңіз, ол жерде пайдаланылып тұрған төрт шинадағы қысым мен температура туралы ақпаратты көруге болады.

Хабарландырулар

Шинаның қысымы тым төмен немесе температура тым жоғары болғанда, аспаптар тақтасында келесі ескертулер пайда болады:

- > Ескертуі бар терезе
- > Сәйкес шинаның температурасының немесе қысымының жыпылықтайтын мәні.
- > Аспаптар тақтасында шиналардағы қысымды бақылау жүйесінің ескертуші сары жарық сигналы жанады.

Егер қозғалыс барысында TPMS жүйесі туралы ескерту болса, шұғыл бұрылыстар мен күрт тежеу әрекеттерін орындамаңыз. Жылдамдықты баяулатып, қауіпсіз аймаққа кіріп, мүмкіндігінше тезірек автокөлікті тоқтатыңыз.

Дифференциалды құлыптау туралы жалпы мәлімет

Қандай да бір жетекші дөңгелек бос айналып тұрған кезде автокөлік кедергіні еңсере алу үшін дифференциалды құлыптау жеткілікті айналдыру моментін келесі жақтағы жетекші дөңгелекке ауыстырады.

Пайдалы ақпарат

- > Жаңа автокөліктің алғашқы 50 километрінде дифференциалды құлыптамаңыз.
- > Егер автокөлік бір айдан астам уақыт бойы пайдаланылмаса, дифференциалды шамамен 50 км жүріп өткеннен кейін құлыптаған жөн.
- > Дифференциалды құлыптау функциясы тек автокөлік батып қалған кезде пайдаланылады. Дифференциалды құлыптау функциясын автокөлік батқан жерден шыққан бойда ажырату керек.
- > Дифференциалды құлыптау функциясын қысқа уақыт ішінде қатарынан 10 реттен артық қоспауға тырысыңыз, себебі бұның салдарынан артқы ось қызып кетуі мүмкін.

Назар аударыңыз

- > Артық жүк тиелгенде дифференциалды құлыптау функциясын қосуға тыйым салынады.
- > Дифференциалды құлыптау құрылғысын зақымдап алмау үшін күштік агрегатты және трансмиссияны басқаша жабдықтауға тыйым салынады.
- > Асфальт жолмен жүргенде дифференциалды құлыптау функциясын пайдалануға болмайды.

Ескерту

Дифференциалды құлыптағаннан кейін көлік құралын басқаруда абай болу керек. Рульді тез бұрамаған жөн, бұл автокөліктің тұрақтылығын бұзуы мүмкін, бұл апат қаупін арттырады.

Артқы белдік дифференциалының автоматты түрде құлыпталуы

Автокөлік баяу жылдамдықпен қолайсыз жағдайға түскенде (қар, жаңбыр, лай, бір борттағы

дөңгелектің асылып қалуы), дифференциалды құлыптау механизмі жетекші дөңгелектердің айналу жылдамдығындағы айырмашылыққа байланысты әрекет етеді. Ол 100 айн/мин шамасына жеткенде, дифференциалды құлыптау функциясы автоматты түрде қосылады.

Пайдалы ақпарат

- > Дифференциал құлыптанған соң, автокөлік сәл қисаюы мүмкін. Мұндай жағдайда автокөлікті бір жаққа тартып кетпеу үшін рульді мықтап ұстаңыз.
- > Дифференциал құлыптанған соң, соққы дыбыстары естілуі мүмкін. Бұл қалыпты жағдай.
- > Дифференциалды құлыптау функциясы жылдамдық 30 км/сағ шамасынан жоғары болған кезде қосылмайды.

Артқы белдік дифференциалы құлпының автоматты түрде ашылуы

Қолайсыз жерден шыққан соң, рульді аз уақытқа жіберіңіз (оны тұрақты ұстап отырмаңыз). Дифференциал құлпы автоматты түрде ашылады.

Пайдалы ақпарат

Егер дифференциал құлпы уақытылы ашылмаса, жылдамдықтың баяулатып, рульді оңға-солға сәл ырғау керек.

Режимдер сипаттамасы

2H режимі асфальт жолдарға немесе жақсы ілінісетін қара жолдарға жарайды.

4H режимі нашар ілінісетін қара жолдарға жарайды (мысалы, жер бетінде қар, балшық немесе құм болған кезде).

4L режимі тік өрге шыққанда не одан түскенде және автокөлік батып қалғанда жарайды.

Режимдерді ауыстырып қосу



Режимді таңдағанда тиісті түймедегі индикатор жанады. Ауыстырып қосу аяқталғаннан кейін индикатор тұрақты жанып тұрады.

- > 2H және 4H арасында ауысу: оталдыру жүйесі қосылғаннан кейін немесе қозғалтқышты оталдырғаннан кейін, автокөлік қозғалыссыз тұрғанда немесе 80 км/сағ дейінгі жылдамдықпен жүргенде, [2H] немесе [4H] түймесін басыңыз.
- > 4L режимін қосу үшін қозғалтқышты оталдырыңыз, автокөлікті тоқтатыңыз, берілісті N күйіне орнатып, [4L] түймесін басыңыз.
4L режимінен шығу үшін қозғалтқышты оталдырыңыз, автокөлікті тоқтатыңыз, берілісті N күйіне орнатып, [2H] немесе [4H] түймесін басыңыз.



Пайдалы ақпарат

- > Егер режимдерді ауыстыру басқаша шығып жатса немесе жүйе аспаптар тақтасына соған сәйкес хабар шығарса, нұсқаулықты орындап, ауыстыру шарттарының орындалғанына көз жеткізгеннен кейін ауыстыру әрекетін қайталаңыз.

- > 4L режимін қосқанда немесе өшіргенде соққы белгісі естілуі және автокөлік сәл дірілдеуі мүмкін. Бұл қалыпты жағдай.
- > Егер руль орталық күйде болмаса, 4H және 4L режимдері арасында ауыстырып қосқан кезде жоғары қарсылық сезілуі мүмкін, бұл да қалыпты жағдай.
- > 4H және 4L режимдерінде круиз-контроль жүйесін қосуға болмайды; электрондық тұрақтандыру жүйесі де әдепкі бойынша өшірілген.
- > Бетін қар, балшық және құм басқан қара жолда жүру үшін 4H режимін пайдаланған жөн.
- > 2H және 4H, 4L режимдері арасында ауысу кезінде толық жетекке кідіріп барып ауысса (түймедегі шам үнемі жыпылықтап тұрады), төмен жылдамдықпен (5 км/сағ жылдамдықтан баяу) тура жолда автокөлікті сәл жүргізіп, ауыстырып қосуды аяқтаңыз.
- > Егер аспаптар тақтасында берілісті ауыстырып қосу мүмкін болғаны туралы хабар болса, берілістер сәтті ауысып қосылуы үшін автокөлікті сәл жүргізіңіз (төмен жылдамдықпен тура жүргізіңіз). Егер сол күйінше ауыстырып қосу мүмкін болмаса, қозғалтқышты өшіріп, қайта оталдырып, берілісті қайта ауыстырып көріңіз.



Назар аударыңыз

- > Кәдімгі немесе жоғары жылдамдықты жолдармен жүру үшін 4H және 4L режимдерін қолдануға болмайды. Әйтпесе әдеттен тыс шуылдар, шиналардың қатты тозуы, отынның жоғары шығыны, трансмиссияның зақымдалуы секілді проблемалар туындауы мүмкін.
- > Артқы дөңгелектер қарда немесе мұзда бос айналған жағдайда жетек режимін ауыстырып қосуға болмайды.
- > 4H режимінде жүрген жағдайда автокөліктің жылдамдығы 80 км/сағ шамасынан аспауы тиіс, әйтпесе сигнал беру жүйесі іске қосылып, автокөліктің бөлшектеріне зақым келуі мүмкін.

- > 4L режимінде жүрген жағдайда жылдамдық 40 км/сағ шамасынан аспауы тиіс. Шұғыл бұрылыстардан айналып өтуге тырысыңыз, әйтпесе сигнал беру жүйесі іске қосылып, автокөлік бөлшектеріне зақым келуі мүмкін.
 - > Автокөлікті басқа тәсілдер үшін пайдаланбаңыз, мысалы, арқан тарту немесе ұзақ уақыт бойы жарыстарға қатысу үшін, өйткені бұл бөлшектердің зақымданып, автокөліктің қызмет ету мерзімінің қысқаруына әкеп соғуы мүмкін.
 - > 4H және 4L режимдерінде (соның ішінде алдыңғы дөңгелектер айналмай тұрған, ал артқы дөңгелектер жолтабада немесе мұздың/қардың үстінде бос айналып тұрған кезде) бір ось жетегін пайдалануға тыйым салынады.
 - > Шиналардың тербелу радиусының бірдей екеніне көз жеткізіңіз.
Шиналарды ауыстырғанда, ауыстырылған барлық төрт шинаның таңбалауы мен типі бірдей екенін тексеріп алу қажет.
Егер шиналардың бүтіндігіне кепілдік берілмесе (толық өлшемді емес қосалқы шиналарды ауыстыруды қоса алғанда), 2H режиміне өтіп, шиналарды мүмкіндігінше тезірек ауыстырыңыз (50 км шамасында), барлық төрт шинаның маркасы мен моделі бірдей болуы шарт.
Егер шиналардағы қысым сигнал беру жүйесі іске қосылса, оларды тексеру және уақытылы қосымша ауа үрлеу арқылы қажетті қысымды қамтамасыз ету, апаттық сигналды нөлдеу қажет.
 - > Дрифт жасамаңыз.
 - > 4H және 4L режимдерін қатты жабыны бар жолдарда немесе көшелерде (мысалы, кәдімгі тасжолда, бетон жолда) пайдалануға болмайды
 - > Автокөлікті 4H және 4L режимінде домкратпен көтерген жағдайда қозғалтқышты оталдыруға немесе дөңгелектерді айналдыруға тыйым салынады.
Әйтпесе автокөлік домкраттан тайып кетуі және алға қарай жүріп кетуі мүмкін, бұл өте қауіпті.
-

Жүргізуге көмектесетін жүйелерді пайдаланған кездегі сақтық шаралары

Қозғалыс қауіпсіздігі

Автокөлік жүргізуге көмектесетін жүйемен жабдықталғанымен, қауіпсіз жүргізу қағидаларын елемеуге болмайды. Көріну шарттарына, ауа райына, жол төсемінің ахуалына және көлік жағдайына сәйкес сапар бойы жүргізу жылдамдығы мен мәнерін бақылап отыру керек.

Қайта жабдықтау

Аспаны қайта жабдықтау және көрсетілгеннен өзгеше шиналарды немесе дөңгелектерді қолдану жүргізуге көмектесетін жүйенің жұмысына әсер етіп, ол істен шығуы мүмкін.

Шуылдар және діріл туралы

- > Кейбір көмекші жүйелердің жұмысы кезінде (мысалы, тежегішті блоктау жүйесі) діріл пайда болады немесе электр жабдығы жұмысының дыбысы естілуі мүмкін. Бұл ақаулықтардың белгісі болып табылмайды.
- > Автокөліктің аккумулятор батареясы зарядының таусылуына байланысты қозғалтқышты басқа аккумулятор батареясымен оталдырғаннан кейін қозғалтқыш тұрақсыз істеуі мүмкін. Тежегішті блоктау жүйесінің немесе электрондық тұрақтандыру жүйесінің индикаторы жануы мүмкін. Бұл аккумулятор батареясының төмен кернеуіне байланысты және бұл осы жүйелердің ақауын білдірмейді.

Тежегішті блоктау жүйесі

Күрт тежеген кезде немесе тайғақ жол бетінде тежеген кезде тежегішті блоктау жүйесі (ABS) дөңгелектердің бекітілуіне жол бермейді.



Назар аударыңыз

Шұғыл тежеген кезде тежегіш педалін аз күшпен бірнеше рет баспаңыз. Бұл тежеу жолының ұлғаюына алып келеді.

ABS жүйесі автокөліктің тежеу жолын қысқартуға арналмаған. Төменде аталған жағдайларда автокөлігіңіздің тежеу жолы ABS жүйесімен жабдықталмаған автокөліктермен салыстырғанда ұзынырақ болуы мүмкін. Алда жүріп бара жатқан автокөлікке дейін жеткілікті қашықтықты сақтаңыз:

- > Батпақта, құмда немесе қарда қозғалған кезде.
- > Сырғытпайтын шынжырлармен жүрген кезде.
- > Соқпақ жолда жүргенде;
- > Шұңқырлары бар жолда немесе тегіс емес жолда жүргенде.

Келесі жағдайларда ABS жүйесі жеткілікті түрде тиімді жұмыс істей алмайды:

- > Шиналар нашар ілінісетін кезде (мысалы, қар басқан жолда шамадан тыс тозған шиналарды қолданған кезде).
- > Дымқыл жолда жоғары жылдамдықпен жүрген кезде.

Тежеу күшін үлестіретін электрондық жүйе

Тежеу күшін үлестіретін электрондық жүйе (EBD) алдыңғы және артқы дөңгелектер арасындағы тежеу күшін автоматты түрде үлестіріп, тежеу тиімділігін арттырады, сондай-ақ тежеген кезде ABS жүйесіне автокөліктің тұрақтылығын қамтамасыз етуге көмектеседі.

Шұғыл тежеу кезінде көмектесетін жүйе

Тежегіш педалін күрт басу шұғыл тежеуге көмектесетін жүйені қосуы мүмкін, ол оның тиімділігін арттырып, тежеу жолын қысқартады.

Бос айнарудан сақтау жүйесі

Тайғақ жол төсемінде жүре бастағанда немесе үдеткенде бос айнарудан сақтау жүйесі (TCS) тарту күшін сақтауға көмектеседі және жетек дөңгелектерінің бос айналып кетуіне жол бермейді.

Төңкерілуден сақтау жүйесі

Бұрылыстан өткен кезде төңкерілуден сақтау жүйесі (RMI) қозғалысты бақылап, автокөліктің төңкерілу қаупін бағалайды. Осындай қатер болса, жүйе төңкерілуден сақтау үшін бір немесе бірнеше дөңгелекті тежеңкірейді.

Қайта соқтығысуды азайту жүйесі

Қайта соқтығысуды азайту жүйесі (SCM) бірінші соқтығысудан (қауіпсіздік жастығы ашылғаннан) кейін автокөліктің жылдамдығын түсіру немесе оны тоқтату үшін автокөлікті автоматты түрде тежейді және сол арқылы екінші рет соқтығысудың және онымен байланысты жарақаттардың ықтималдығын азайтады.

Өрде орыннан қозғалуға көмектесетін жүйе

Өрде тежегіш педалін жіберіп орыннан қозғалған кезде, өрде орыннан қозғалуға көмектесетін жүйе (ННС) тежеу күшін тағы 2 секунд ұстап, автокөліктің артқа сырғып кетуіне жол бермейді.

Ескерту

Егер өрдің тіктігі 30°-тан асса, көлік өрде орнынан қозғалған кезде артқа қарай сырғып кетуі мүмкін. Сондықтан ННС жүйесіне шектен тыс иек артпау қажет. Қозғалыс қауіпсіздігі ережелерін сақтаңыз.

Электрондық тұрақтандыру жүйесі

Электрондық тұрақтандыру жүйесі (ESC) сырғу қаупін азайтады және кейбір жағдайларда қозғалыс тұрақтылығын арттырып, кейбір дөңгелектерді тежейді.

Электрондық бағыт тұрақтылығын сақтау жүйесі істеп тұрғанда, аспаптар тақтасында  сары ESC индикаторы жанады. Бұл уақытта ерекше сақтық таныту қажет.

Пайдалы ақпарат

Қалыпты жағдайда ESC жүйесі әрдайым қосылуы болуы керек. Оны мынадай ерекше жағдайларда сөндіруге болады:



- > Сырғытпайтын шынжырлармен жүрген кезде.
- > Борпылдақ топырақта немесе омбы қарда жүрген кезде.
- > Автокөлік батып, оны шығарып алу қажет болған кезде.

Осы жағдайлардың әсері тоқтаған соң, ESC жүйесі дереу қосылуы керек.

Сөндіру және қосу



BDCAFD1A9BC59

Автокөлік қозғалтқышы оталғаннан кейін  ESC өшіру түймесін басыңыз, осыдан кейін аспаптар тақтасында  ESC өшкенін білдіретін сары индикатор жанады. Бұл ESC жүйесі өшірулі дегенді білдіреді. ESC жүйесін қосу үшін түймені тағы бір рет басыңыз.

Пайдалы ақпарат

Келесі жағдайларда ESC жүйесі автоматты түрде қосылады:

- > Қозғалтқышты іске қосқан сайын.
- > Автокөліктің жылдамдығы 135 км/сағ мәнінен асқан кезде.

Рульдің электр күшейткіші жүйесі

Руль күшейткіші жүйесі қозғалыс жылдамдығын бақылайды және нақты уақыт режимінде рульдің күшею дәрежесін реттеп, рульдің жеңіл әрі тұрақты басқарылуын қамтамасыз етіп, қозғалыс қауіпсіздігін арттырады.

Хабарламалар

Пайдаланылған газдардың уыттылығын азайту жүйесі

Қозғалтқышты және пайдаланылған газдардың уыттылығын төмендету жүйесінің қандай да бір бөлшектерін басқаша жабдықтауға тыйым салынады.

Оттегі датчигі

Оттегі датчигі пайдаланылған газдардағы оттегінің концентрациясын өлшеп, сол ақпаратты қозғалтқыштың электрондық басқару блогына жібереді де, ауа мен отын қатынасын реттеуге көмектеседі. Осылайша отынның максималды жану тиімділігіне қол жеткізіледі, пайдаланылған газдардағы иісті газдың, көмірсутектер мен азот оксидтерінің мөлшері азаяды.

Каталиттік бейтараптандырғыш

Каталиттік бейтараптандырғыш — газ шығару жүйесінде орнатылған ең маңызды сыртқы тазарту құрылғысы. Оның ішінде тотықтыру және қалпына келтіру реакциялары арқылы зиянды иісті газды, көмірсутектер мен азот тотықтарын зиянсыз көмірқышқыл газына, су буына және азотқа айналдыратын асыл металды катализаторы бар.

Егер каталиттік бейтараптандырғыш дұрыс қолданылатын болса, қызмет көрсетуді талап етпейді, сондықтан оны шешіп алу қажет емес. Егер оны ауыстыру керек болса, сервис орталығына хабарласыңыз.



Назар аударыңыз

Каталиттік бейтараптандырғышқа зақым келтірмеу үшін келесі сақтық шараларын орындаңыз:

- > Этилденген бензинді және марганец пен күкірттің шектен тыс концентрациясы бар бензинді қолданбаңыз.
- > Отын мөлшері өте төмен болғанда автокөлікті жүргізбеңіз. Бұл қозғалтқыш жұмысын қиындатып жіберуі мүмкін (ол тұрақсыз жұмыс істейді немесе толық қуатта жұмыс істемейді), салдарынан бейтараптандырғыш зақымдалады.
- > Қозғалтқышты жоғары айналымда (5 минут және одан астам) ұзақ жұмыс істетуге тыйым салынады.

- > Қозғалтқыштың ақау белгілері болған кезде (мысалы, бірқалыпты істемегенде немесе қозғалтқыш қуаты төмендегенде) жүрісті тоқтатыңыз.
- > Оталдыру білтелерінсіз қозғалтқышты оталдырушы болмаңыз.
- > Автокөлікті итеру немесе сүйреу арқылы қозғалтқышты оталдырмаңыз.
- > Мотор майын мөлшерден тыс құймаңыз.
- > Бейтараптандырғышқа соққы тигізбеңіз.

Пайдаланылған газдарды рециркуляциялау құрылғысы

Пайдаланылған газдарды рециркуляциялау құрылғысы газдардың бір бөлігін пайдаланылған газ құбырынан енгізу коллекторына бағыттайды. Таза ауамен араласқан газдар цилиндрлерге түсіп, жанып кетеді. Осылайша пайдаланылған газдардың рециркуляциясы қамтамасыз етіліп, азот тотығының шығарындылар мөлшерін тиімді азайтады.

Турбокомпрессор

Турбокомпрессор отын шығынын азайтады, қозғалтқыштың қуаты мен айналу моментін арттырады, пайдаланылған газдардағы күйе мен азот оксидтері сияқты зиянды заттардың мөлшерін азайтады.

Отын буларын ұстау жүйесі

Автокөлік жүйелері қалыпты жұмыс істегенде, отын буларын ұстау жүйесі отын буларын қозғалтқышқа жандыруға жібере алады, бұл олардың атмосфераға шығарылуына жол бермейді.

Картер газдарын рециркуляциялау жүйесі

Картер газдарын рециркуляциялау жүйесі картердегі газдардың қоспасын (жанбаған отын буы, су буы, пайдаланылған газдар) келте құбыр арқылы кіріс коллекторға бағыттайды, сөйтіп олар қозғалтқыш цилиндрлерінде жанады. Нәтижесінде пайдаланылған газдардың мөлшері азаяды және қозғалтқыштың үнемділігі артады.

Жоғары қысымды отын жүйесі

Жоғары қысымды отын жүйесі жоғары қысымды сорғыдан, отын рампасынан, отын бүркүіштерден және контроллерден тұрады. Дәстүрлі жүйелермен салыстырғанда, жоғары қысымды отын жүйесі бүркүді әлдеқайда дәл бақылайды, кез келген жұмыс жағдайында отын беруді автоматты түрде реттейді, сондай-ақ өзін-өзі диагностикалайды. Бүркүді жоғары дәлдікпен бақылау шығарындылар көлемін азайтып, қозғалтқыш тиімділігін арттырып, отын шығынын азайтуға мүмкіндік береді.

Автокөліктің диагностика жүйесі

Қозғалтқыштың ақаулығының индикаторы — автокөліктің диагностика жүйесінің бір бөлігі.

Борттық диагностика жүйесімен жабдықталған қозғалтқышты электрондық басқару блогы барлық ақау туралы ақпаратты (бірінші кезекте пайдаланылған газдардың шығарылуына байланысты қателер туралы) сақтайды. Сымды аккумулятор батареясынан ажыратқанда осы деректер жойылады, салдарынан жылдам диагностикалау мүмкін болмайды. Сондықтан қозғалтқыш ақауының индикаторының іске қосылу себебін іздеген кезде сымды аккумулятор батареясынан ажыратпаңыз.

Отынның булануын бақылау жүйесін диагностикалау кезінде автокөліктің артқы жағындағы көмір сүзгісінің жапқыш клапаны тақылдаған дыбыс шығарады. Бұл қалыпты жағдай.

Несепнәр бүркүін басқару жүйесі

Несепнәр бүркүін басқару жүйесі несепнәрге арналған бактан, бак ішіне орнатылған сорғыдан, сорғыны басқару блогынан, беру құбыржолынан, құю құбыржолынан және бүркүіштен тұрады. Несепнәр мөлшері мен бүрку уақытын несепнәр сорғысын басқару блогы қозғалтқышты басқаратын электрондық блокпен (ECM) бірге бақылайды, ол пайдаланылған газдардағы азот оксидінің мөлшерін төмендетуге мүмкіндік береді.

Күйе сүзгісі

Функциялардың сипаттамасы

Күйе сүзгісі (DPF) дизельді қозғалтқышы бар автокөліктердің пайдаланылған газ шығару жүйесінде орнатылған. Ол күйенің кішкентай түйірлерін ұстап қалып, ауаға таралуына жол бермейді, бұл шығарылатын зиянды заттардың мөлшерін азайтуға көмектеседі.

Автоматты регенерация

Қозғалыс кезінде күйе сүзгісінде ұсталған қатты түйірлердің көлемі белгілі бір мәнге жеткенде, сүзгіні автоматты түрде регенерациялау бағдарламасы іске қосылады. Түйіршіктер толық жанып кетеді де, күйе сүзгісі оларды ұстап қалу бойынша өз қызметін атқаруды жалғастырады.

Қозғалтқыш қызып, бос жүріспен істеп тұрғанда, оның айналымы 1000 айн/мин шамасында қалады. Бұл автокөліктің күйе сүзгісін өздігінен тазарту режимінде тұрғанын білдіреді. Өздігінен тазартуды жеңілдету үшін төменде көрсетілген әрекеттерді бос жүріспен істеп тұрған қозғалтқыш айналымы қалыпқа келгенше орындау керек:

- > Мүмкіндігінше төсемі жақсы жолды таңдап, тұрақты жылдамдықпен жүріңіз.
- > Мүмкіндігінше қозғалтқышты бос жүріспен істетіп қоймаңыз.
- > Мүмкіндігінше автокөлікті тоқтатпаңыз және қозғалтқышты өшірмеңіз.

Ескерту

Жүрген кезде күйе сүзгісі автоматты регенерацияланғанда қажетті жол қозғалысы ережелерін сақтаңыз.

Назар аударыңыз

- > Мотор майын жүйелі түрде ауыстырып тұрыңыз, көрсетілген маркадағы майды таңдаңыз.
- > Қатты түйірлер жиналып, каталиттік бейтараптандырғыш ластанбауы үшін тек мемлекеттік стандарттарға сай келетін дизель отынын пайдаланыңыз, қатты қоспалар қоспаңыз.

i Пайдалы ақпарат

Қайта өңдеу сәтті орындалуы үшін мына кеңестерді сақтаныз:

- > Акселератор педалі қатты басылған күйде қозғалтқыштың төмен айналымдармен ұзақ немесе үздіксіз жұмыс істеуіне жол бермеңіз.
- > Бос жүріспен қозғалтқыштың ұзақ немесе үздіксіз жұмыс істеуіне жол бермеңіз.
- > Автокөлікті тоқтатпауға және қозғалтқышты аз уақыт ішінде бірнеше рет қатарынан қосып-өшірмеуге тырысыңыз.
- > Қысқа қашықтықтарға жиі жол жүрмеуге тырысыңыз.

Қайта өңдеу бағдарламасын қолмен қосу

Кейбір жағдайда автоматты түрде қайта өңдеу барысында күйе сүзгісінде ұсталынған қатты түйіршіктер толық жанып кетпесе және олардың көлемі белгілі бір мәнге жетсе, дисплейде ескерту хабары пайда болуы мүмкін. Мұндай жағдайда белгілі бір айналымдарда қозғалтқыш жұмысына шектеу қойылуы мүмкін.

Егер аспаптар тақтасында [Тұрған жеріңізде пайдаланылған газ шығару жүйесінің өздігінен тазаруын іске қосыңыз] хабары шықса, бұл күйе сүзгісін дереу арада қолмен тазалау қажет дегенді білдіреді.

Бағдарламаны іске қосу үшін төменде келтірілген нұсқауларды орындаңыз немесе оны сервис орталықтарының нұсқауларына сәйкес іске қосыңыз:

1. Тегіс және қауіпсіз жерге тұраққа қойып, берілісті Р күйіне орнатып, қозғалтқыш пен тұрақ тежегішін өшіріңіз.
2. 15 минут күтіп, май деңгейін тексеріңіз.

Егер май деңгейі май сүңгісіндегі жоғарғы белгіден асып тұрса, автокөлікті пайдалануды тоқтатып, сервис орталығына хабарласыңыз.

Егер май деңгейі рұқсат етілген шектерде тұрса, қозғалтқышты оталдырып, салқындату сұйықтығының температурасы 30 °C-ден жоғары (екі белгі және жоғары) көтерілгенін күтіңіз.

3. Автокөлікті оталдырып, бос жүріспен істетіп қойыңыз, кондиционерді қосып, қолмен

регенерациялау түймесін басып тұрыңыз. Аспаптар тақтасында [Күйе сүзгісін автотазалау] хабары шыққанда, қолмен регенерациялау түймесін жіберіңіз, осы кезде DPF жүйесі регенерация процесін іске қосады. Бұл уақытта қозғалтқыш айналымының жылдамдығы минутына шамамен 2000 айналымға ұлғаяды.



FEC1FCB2B8AB

4. 10-20 минут күтіңіз, регенерация процесі аяқталған соң аспаптар тақтасында [Өздігінен тазарту аяқталды, күткеніңіз үшін рақмет] хабары пайда болады.

Бұл кезде қозғалтқыш айналымы автоматты түрде бос жүріс айналымы мәніне дейін құлайды.

⚠ Ескерту

- > Қолмен іске қосылған тазарту кезінде пайдаланылған газ шығару жүйесіндегі температура артып кетуі мүмкін. Автокөлікті құрғақ шөп, ағаш және басқа да тез тұтанатын материалдары бар жерге тоқтатпаңыз.
- > Автокөлік көлікжай ішінде немесе басқа да нашар желдетілетін аймақта тұрғанда, регенерация бағдарламасын іске қосушы болмаңыз.

Пайдалы ақпарат

- > Регенерация процесі аяқталған соң, қозғалтқышқа қызмет көрсету қажеттігінің сары индикаторы сөніп қалады. Автокөлікті төртінші рет іске қосқанда, қозғалтқыш ақауының сары индикаторы да сөнеді, бұл регенерацияның сәтті аяқталғанын және автокөлікті қалыпты пайдалануға болатынын білдіреді.
- > Күйе сүзгісі тазартылып жатқанда ешбір амал-әрекет жасамаңыз. Әйтпесе автокөлік регенерация режимінен автоматты түрде шығып кетеді.
- > Автокөлікті шұғыл түрде пайдалану қажет болса, тежегіш не акселератор педалін басып немесе автокөлік жүйелерімен қандай да бір басқа әрекетті орындап, регенерация режимінен шығуға болады. Алайда ескерту белгісі бұл кезде жоғалмайды және тазарту қажеттігі де қалады.
- > Регенерация аяқталған соң ескерту хабары жоғалмаса, сервис орталығына хабарласыңыз.

Бензиндік күйе сүзгісі

Функциялардың сипаттамасы

Күйе сүзгісі (GPF) автокөліктің пайдаланылған газдарды шығаруын төмендету жүйесінің бөлігі саналады. Ол ұсақ түйірлерді ұстап қалып, ауаға таралуына жол бермейді, бұл шығарылатын зиянды заттардың мөлшерін азайтуға көмектеседі.

Ескерту

Күйе сүзгісін регенерациялау барысында жылу бөлінеді. Тез тұтанатын заттарды газ шығару құбырының, күйе сүзгісінің және жылу экранының маңына орналастырмаңыз. Әйтпесе өрт шығуы мүмкін.

Регенерация

Қозғалыс барысында, GPF сүзгісі белгілі күйге жеткенде, автокөлік автоматты түрде регенерация процесін іске қосады.

Аспаптар тақтасында [Сүзгі регенерация процесінде] көмексезі пайда болады. Регенерация процесі түйіршіктердің толық

жануын және GPF сүзгісі өнімділігінің қалпына келуін қамтамасыз етеді.

Хабар өшіп қалмайынша және регенерация аяқталмайынша, мына нұсқауларды сақтаған жөн (қарау ыңғайлы болуы үшін ескерту хабарын жаппаңыз):

- > Мүмкіндігінше төсеми жақсы жолды таңдап, 80 км/сағ тұрақты жылдамдықпен жүріңіз.
- > Қозғалтқыштың бос жүріспен жұмыс істеуіне жол бермеңіз.
- > Аялдамауға тырысып, қозғалтқышты ұзағырақ оталған күйде ұстаңыз.

Назар аударыңыз

- > Қозғалыс шарттары сақталмаса, автокөлік регенерациялау процесін автоматты түрде іске қоса алмайды. Аспаптар тақтасында [Сүзгіні регенерациялау қажет] көмексезі пайда болады. Мұндай жағдайда қозғалтқышты оталдырғаннан кейін (су температурасының көрсеткішіндегі индикатор ортаңғы немесе жоғарғы күйде тұр) регенерациялау рәсімін іске қосу үшін автокөлік қозғалысын регенерациялау кезіндегі қозғалыс шарттарына сәйкес қамтамасыз етіңіз.

Жоғарыда көрсетілген операцияларды орындамау қозғалтқыштың және күйе сүзгісінің жұмысына әсер етуі мүмкін, сондай-ақ автокөлік тораптарының зақымдалуына алып келуі мүмкін.

- > Мемлекеттік стандарттарға сәйкес келетін отынды ғана құйыңыз. Отынға қосылатын қоспаларды қолданбаңыз. Осылайша сүзгіде түйіршіктердің жиналуының немесе май проблемаларына байланысты каталиттік бейтараптандырғыштың «улануының» (оның ішінара немесе толық істемей қалуының) алдын алуға болады.
- > Мотор майын жүйелі түрде ауыстырып тұрыңыз, көрсетілген маркадағы майды таңдаңыз.



Ескерту

Жүрген кезде күйе сүзгісі автоматты регенерацияланғанда қажетті жол қозғалысы ережелерін сақтаңыз.



Пайдалы ақпарат

Күнделікті көлік жүргізу кезінде келесі ұсыныстарды орындаңыз:

- > Акселератор педалі қатты басылған күйде қозғалтқыштың төмен айналымдармен ұзақ немесе үздіксіз жұмыс істеуіне жол бермеңіз.
- > Бос жүріспен қозғалтқыштың ұзақ немесе үздіксіз жұмыс істеуіне жол бермеңіз.
- > Автокөлікті тоқтатпауға және қозғалтқышты аз уақыт ішінде бірнеше рет қатарынан қосып-өшірмеуге тырысыңыз.
- > Қысқа қашықтықтарға жиі жол жүрмеуге тырысыңыз.

Сүйреуге қатысты кеңестер

Тіркемемен жүру туралы шешім қабылдас бұрын, сіздің жүргізуші біліктілігіңіз сай келетінін тексеріп алыңыз. Егер тіркемені пайдалану қажет болса, алдымен тиісті ережелерді оқып шығып, талап етілетін тіркеме түрін таңдап алыңыз.

Тіркемемен жүру ережелері мен әртүрлі елдердегі пайдаланылатын құрылғылардың стандарттары арасында айырмашылық болатындықтан, тіркемені пайдаланбай тұрып, жергілікті сервис орталығынан кеңес алыңыз.

Назар аударыңыз

- > Тіркеме сүйреу кезінде сәйкес жергілікті заңдар мен нормативтік актілерді сақтаңыз. Өз бетіңізше өзгертулер енгізуге қатаң тыйым салынады.
- > Автокөлікті сынап тексеру кезеңінде тіркемені пайдаланбаңыз.
- > Тіркемені қолданбайтын кезде тарту-тіркеу құрылғысын шешіп қойыңыз.
- > Тіркемемен жүрген кезде артқы көрініс айналары тіркемемен қозғалу қағидаларында белгіленген талаптарға сәйкес болуы тиіс. Егер автокөлігіңіздің айналары бұл талаптарға сай болмаса, сәйкес стандарттағы айналарды орнатыңыз.

Жүргізуге қатысты кеңестер

Тіркемемен жүру автокөліктің басқарылуына, тежеу сипаттамаларына, отын шығынына және т. с. с. әсер етеді. Жүргізуші мен жолаушылардың қауіпсіздігін сақтау мақсатында тіркемемен жүргенде мына кеңестерді сақтаңыз:

> Жүрістің басталуы

Жүрісті бастамай тұрып, автокөлік пен тіркеме шиналарындағы қысым, жарықтандыру құралдары мен тарту-тіркеу құрылғылары қалыпты істеп тұрғанын тексеріп алыңыз.

Тіркемеге жүк тиегенде абай болыңыз. Тіркемедегі жүк сенімді бекітілгенін, ал тіркеменің өзі көлденең қалпын сақтайтынын тексеріп алыңыз. Өйтпесе жүруге мүлдем болмайды.

Жүрісті баяу бастау керек.

Әсіресе тайғақ жолдарда күрт үдеу мен күрт тежеуден аулақ болыңыз. Бұл сырғанау

салдарынан автокөлікті басқара алмай қалуға алып келуі мүмкін.

Қапталдан соққан желдің әсерінен және ойлы-қырлы жерлермен жүргенде автокөлік теңселуі мүмкін, бұл да оның басқарылуын біршама төмендетеді. Егер автокөліктің сәл теңселгенін байқасаңыз, кез келген жағдайда рульді мықтап ұстап, жылдамдықты біртіндеп баяулатыңыз. Теңселуді жылдамдықты үдету арқылы жеңуге тырыспаңыз.

Мүмкіндігінше жүк тиелген тіркемені бос автокөлікпен сүйремеуге тырысыңыз. Бұл мүмкін болмаса, онда баяу жылдамдықпен жүріңіз, себебі жүк тең таралмаған.

> Тежеу

Тіркемемен жүру тежеу жолын арттырып жібереді. Сондықтан алда жүріп бара жатқан автокөлікке дейін әдеттегіден үлкен арақашықтықты ұстап отыру қажет.

Ескерту

- > Тіркемеңіз тежеу жүйесімен жабдықталған болса, оны орнату және қолдану кезінде заңнама талаптарын сақтаңыз.
- > Тіркеменің гидравликалық тежеу жүйесін автокөліктің тежеу жүйесіне тікелей жалғауға қатаң тыйым салынады.

> Басып озу

Тіркемемен жүргенде автокөлігіңіздің ұзындығы тіркеме ұзындығына дейін ұзаратынын естен шығармаңыз, сондықтан басқа көлікті басып озу және бастапқы жолаққа қайтып оралу үшін ұзақ қашықтықты жүріп өту қажет болады.

> Бұрылыстар

Тіркемемен бірге бұрылу баяу орындалуы керек. Мүмкіндігінше бұрылғанда шайқаудан және күрт маневр жасаудан аулақ болыңыз. Бұрылыс көрсеткішін алдын ала қосыңыз.

Тіркемесі бар автокөліктің бұрылу радиусы кәдімгі автокөліктен көбірек болуы керек. Бұл тіркеменің жол шетіне, жол белгілеріне, ағаштарға және басқа да нысандарға соғылмауына көмектеседі.

> Ылдиға түскенде

Тіркеме сүйреген автокөлікпен тік не созылған ылдиға түсер алдында жылдамдықты алдын ала төмендетіп алу керек. Жүру жылдамдығын тіркемедегі жүкке және ылдидың тіктігіне сай таңдаңыз, осылайша қозғалтқыштың және беріліс қорабының қызып кетуінің алдын алуға болады.

Ылдида мүмкіндігінше тоқтамауға тырысыңыз. Тоқтаған жағдайда автокөлік пен тіркеме дөңгелектерін тіреуіштермен тіреп қойып, тұрақ тежегішін қосып қою керек.

Ескерту

Ылдиға тіркемемен түскенде қозғалтқыш қызып кетпеуі үшін салқындату сұйықтығы температурасының көрсеткішіне ерекше назар аудару керек.

Егер қозғалтқыш қызып кетсе, қауіпсіздік мақсатында автокөлікті дереу тоқтатып, ол суығанша оны бос жүрісте істетіп қойыңыз.

Тарту-тіркеу құрылғысын орнату орны



6961786F7D64

Тарту құрылғысын бекіту нүктесін көру үшін артқы бампердің ортасындағы қақпақты шешіп алыңыз.

Пайдалы ақпарат

- > Артқы бампердің ортасындағы қақпақты шешіп алу үшін жалпақ бұрауыштың басына мата орап, қақпақтың төменгі шетінен іліп алу керек.
- > Тарту құрылғысы мен сәйкес аксессуарларды автокөлік жүргізушісі жеке сатып алады. Орнатқан кезде өндірушінің тарту-тіркеу құрылғысын пайдалану бойынша

нұсқауларын сақтау қажет. Орнатуды сервис орталығында жасатқан жөн.

Электр қуатын қосуға арналған ағытпа

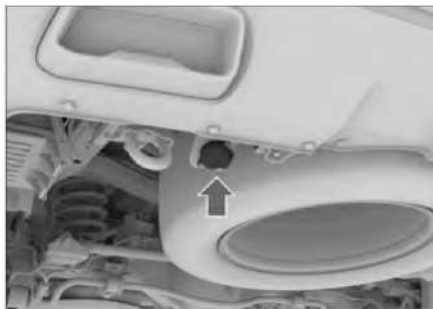

8D15F05E2FF8

Тіркемеге арналған қуат ағытпасы (коннектор) артқы бампердің сол жағында орналасқан.

Бұл автокөлік үшін 13 контактілі қуат көзі ағытпасы пайдаланылады. Егер тіркемеде (сүйретілетін көлік құралында) 7 контактілі ағытпа болса, ұластырғышты жеке сатып алу керек.

Қуат көзі ағытпасы мына стандарттарға сәйкес келеді: GB/T 20718-2006, ISO 11446:2004.

Контактілердің нөмірлері туралы ақпаратты ағытпа қақпағының ішкі жағынан көруге болады.

Контакт (контакт шықпасы) нөмірі	Арналған мақсаты
1	Сол жақ бұрылыс көрсеткішінің шамы
2	Артқы тұман шамы

Контакт (контакт шықпасы) нөмірі	Арналған мақсаты
3	1-2 және 4-8 контактілеріне арналған жалпы кері ток тізбегі
4	Оң жақ бұрылыс көрсеткішінің шамы
5	Оң жақ артқы габарит жарығы, оң жақ артқы габарит шамдары, оң жақ бүйірлік сигнал жарықтары, артқы нөмір белгісінің жарығы
6	Столп-сигнал
7	Сол жақ артқы габарит жарығы, сол жақ артқы габарит шамдары, сол жақ бүйірлік сигнал жарықтары, артқы нөмір белгісінің жарығы
8	Артқы жүріс шамы
9	Аккумулятор батареясынан алынатын қуат көзі
10	Қуат ажыратқышынан басқарылатын қуат көзі
11	10 контактінің кері тогының тізбегі
12	Резерв
13	9 контактінің кері тогының тізбегі

Назар аударыңыз

- > Электр жабдығын тіркемедегі тізбектің үш контактісіне (3, 11 және 13-контактілер) қосуға тыйым салынады.
- > Артқы нөмір белгісін жарықтандыру блогын бір мезгілде 5 және 7-контактілерге қосуға тыйым салынады.

Техникалық параметрлер

Автокөліктің тарту қабілеті оның спецификациясына, жүктемеге, жол төсемінің күйіне және тіркеме түріне байланысты. Қозғалыс қауіпсіздігін қамтамасыз ету мақсатында төмендегі кестеде көрсетілген жылдамдықты және жүктемені шектен асырмаңыз.

Параметр	Деректер	
Қозғалтқыш моделі	GW4C20B	GW4D20M
Жетек түрі	4WD	4WD
Максималды жалпы масса [кг]	5 245	5 315
Алдыңғы/артқы оське түсіруге рұқсат етілген максималды жүктеме	1305/1440	1 375/1440
Тіркеме массасы (тежегіш механизммен бірге) [кг]	2 500	2 500
Тіркеу нүктесіне түсетін статикалық тік жүктеме (кг)	100	100
Тарту-тіркеу құрылғысының артқы құламасы (ұсынылғаны) [мм]	1 361	1 361
Автокөліктің артқы шиналарын-дағы қысым (кПа)	Шиналар-дағы стандартты қысым +20	Шиналар-дағы стандартты қысым +20
Сүйреу кезіндегі максималды жылдамдық (км/сағ)	100	100

> Максималды жалпы масса

Максималды жалпы массаға жүктелген автокөлік массасы, тарту-тіркеу құрылғысының массасы және жүк тиелген тіркеме массасы кіреді.

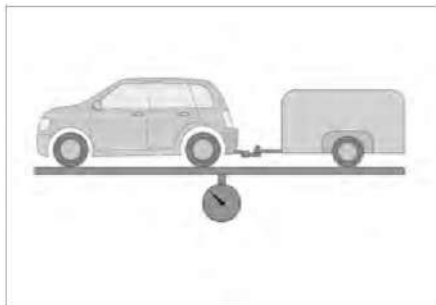

096EEAE40BA9

> **Алдыңғы/артқы оське түсіруге рұқсат етілген максималды жүктеме**

Алдыңғы/артқы оське түсіруге рұқсат етілген максималды жүктеме осьтің максималды рұқсат етілген жүккөтергіштігін білдіреді.

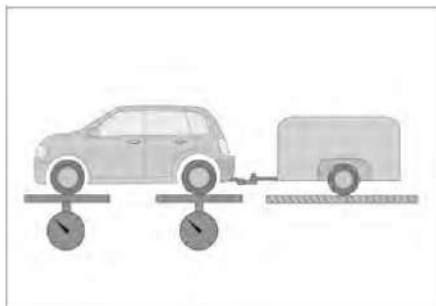

769340984400

> **Тіркеме массасы**

Тіркеме массасы тіркеменің және тасымалданатын жүктің максималды жалпы массасын білдіреді.

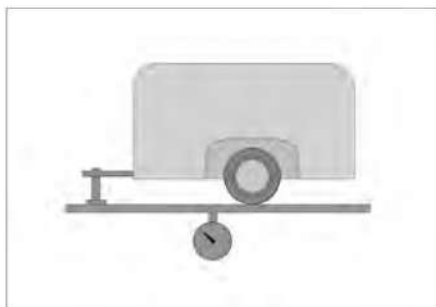

BFFCB1D4CF27

> **Тіркеу нүктесіндегі статикалық тік жүктеме**

Тіркеу нүктесіндегі статикалық тік жүктеме деп көлік құралы тыныштық күйінде тұрған кезде тіркеме мен тарту-тіркеу құрылғысының тіркесу орнының көтеруге қабілетті максималды тік жүктемесі түсіндіріледі.

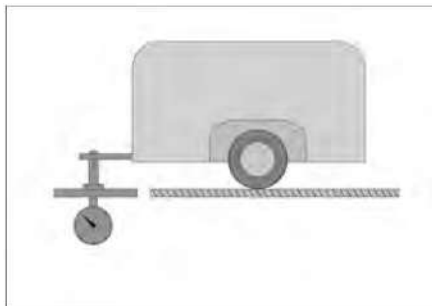

8592AA18FB55

> **Тарту-тіркеу құрылғысының артқы құламасы**

Тарту-тіркеу құрылғысының артқы құламасы деп тарту-тіркеу құрылғысының ілінісу нүктесінің ортасы мен тартқыш автокөліктің артқы осінің сызығы арасындағы рұқсат етілген көлденең қашықтық түсіндіріледі.

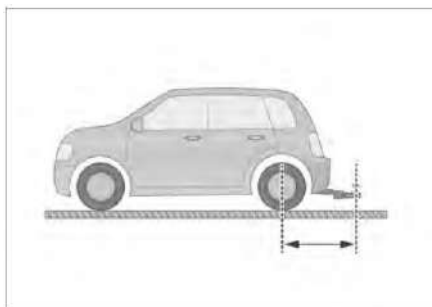

51EC772859F7

4

Аспаптар тақтасы мен индикаторлар

Аспаптар тақтасы.....	94
Орталық дисплей.....	104

Аспаптар тақтасы туралы жалпы мәлімет

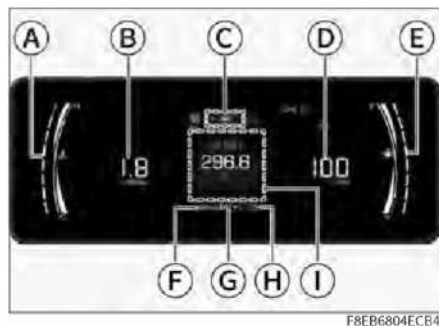

- А Салқындату сұйықтығы температурасының көрсеткіші
- Б Тахометр
- С Көп функциялы қойындылар тақтасы
- Д Спидометр
- Е Отын деңгейінің көрсеткіші
- Жалпы жүрілген жол есептегіші
- Қосулы беріліс пен берілісті ауыстыру индикациясы
- Жетек жұмысының режимдері
- Қолданушы апараты

Салқындату сұйықтығы температурасының көрсеткіші

Қозғалтқыштың салқындату сұйықтығының болжамды температурасын көрсетеді.

Назар аударыңыз

Егер температура көрсеткіші қызыл аймаққа жақындаса, жылдамдықты дереу төмендетіп, жол жиегіне шығып, тексеру үшін тоқтау керек. Қозғалтқышты салқындату сұйықтығының температурасы қалыпқа келгеннен кейін ғана қайта іске қосуға болады.

Тахометр

Қозғалтқыштың істеп тұрған айналымдарын көрсетеді.

Көп функциялы қойындылар тақтасы

Функция белгілері арасында ауысу үшін рульдегі түймелерді басыңыз. (> 96-бет)

Өртүрлі функция белгілерін таңдай отырып, ақпарат орталығында көрсетілетін ақпаратты өзгерте аласыз. Қозғалыс туралы деректерді, ескертулер туралы ақпаратты және мәзір баптауларын қарай аласыз.

Қозғалыс туралы деректерге жүрілген жол, отын шығыны, орташа жылдамдық, жолдағы уақыт, шиналардағы қысым мониторингі, несепнәрдің су ерітіндісінің қалдығы туралы ақпарат және т. б. кіреді.

Ескертулер туралы ақпарат: ағымдағы ескерту хабарларын көрсетеді.

Мәзір баптауларына жылдамдық туралы ескертулердің, қозғалыс туралы деректердің, ескертулердің дыбыс деңгейлерінің, қысым, температура өлшем бірліктерінің, отын шығынының және жүрген жолдың, тілдің, қызмет көрсетуге дейін жүрген жолдың баптаулары мен зауыттық баптаулар кіреді.

Пайдалы ақпарат

Несепнәр туралы ақпарат тек дизельді модельдер үшін көрсетіледі.

Спидометр

Жүріп келе жатқан қозғалыс жылдамдығын көрсетеді.

Отын деңгейінің көрсеткіші

Отын бағындағы отынның болжамды мөлшерін көрсетеді.

Пайдалы ақпарат

Автокөлік еңісте ұзақ жүргенде немесе бұрылғанда бак ішіндегі отын қозғалады, сондықтан көрсеткіштер тұрақсыз болуы мүмкін.

Қосулы беріліс пен берілісті ауыстыру индикациясы

Қосулы берілісті көрсетеді. Жүйе берілісті жоғарылату немесе төмендету қажеттігін анықтағанда экранда берілісті жоғарылату ▲ немесе төмендету ▼ белгісі пайда болады. Бұл жүргізушіге берілісті жоғарылату немесе төмендету қажеттігі туралы ескертеді.

Жүргізу режимдері

Автокөліктің ағымдағы жүргізу режимін көрсетеді. Жүргізу режимдері туралы толығырақ «Толық жетек жүйесі» бөлімінен қараңыз. (▷ [79-бет](#))

Қолданушы ақпараты

Дисплейде көрсетілетін ақпаратты өзгерту үшін рульдегі түймелерді пайдаланыңыз. (▷ [96-бет](#))

Аспаптарды басқару

Басқару түймелері

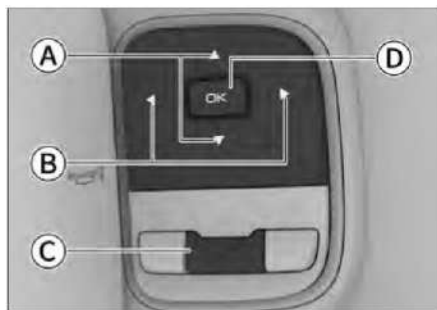

- Ⓐ «Ақтару» түймесі
Егер ақпарат орталығының дисплейіндегі ақпарат бірнеше беттен тұрса немесе бірнеше опциясы болса, осы түймені басы арқылы оларды ақтарып, барлық бетті қарап шығуға немесе опцияларды ауыстырып қосуға болады.
- Ⓑ Айнаны таңдау
Рульдегі ◀ «Солға» немесе ▶ «Оңға» түймесін басқанда, ақпарат орталығын қозғалыс туралы деректерге, мәзір баптауларына немесе ескерту хабарларына ауыстырады.
Егер жоғарғы мәзір қолжетімді болса, оған оралу үшін ◀ «Солға» түймесін басыңыз.
- Ⓒ Аспаптарды/мультимедиа жүйесін ауыстыру түймесі
 ауыстырып қосу түймесін басыңыз. Бұл жасыл индикатор жанып тұрғанда аспаптар тақтасын басқаруға және сұр индикатор жанып тұрғанда мультимедианы басқаруға мүмкіндік береді.
- Ⓓ ОК түймесі
Баптаулар мәзірінде тұрғанда, [OK] түймесін басып, таңдалған тармаққа арналған мәзірді жайып, тиісті баптауларды белгілеуге болады.
Аспаптар тақтасында ескерту пайда болғанда, [OK] түймесін басып қалу немесе басып тұру арқылы оны уақытша жасырып қоюға болады.

Қозғалыс туралы деректер экранында тұрғанда, [OK] түймесін басып тұрып, жалпы жүріп өткен жол, отынның орташа шығыны, жолда болған уақыт және орташа жылдамдық мәндерін нөлдеуге болады.

Қозғалыс туралы деректер

Рульдегі ◀ «Солға» немесе ▶ «Оңға» түймесін басып, қозғалыс туралы деректерді қосыңыз, одан кейін қозғалыс туралы деректер экранында көрсетілетін ақпаратты ауыстыру үшін беттерді ақтару түймесін басыңыз.

Қозғалыс туралы деректерге отынның орташа шығыны, орташа жылдамдық, жалпы жүріп өткен жол, жолдағы уақыт, отынның лездік шығыны, қалдық жүріс және шиналардағы қысым мониторингін кіреді.

Пайдалы ақпарат

- > Жүріс қоры әрбір отын құйғаннан кейін қайта есептеледі.
Қалған отын мөлшерін ескере отырып, автокөлік жүріп өте алатын нақты қашықтық жүргізу мәнері мен жол жағдайларына байланысты болады.
- > Аспаптар тақтасында төмен отын деңгейінің сары индикаторы жанса, тіпті дисплейде тағы біраз қашықтық жүріп өтуге болатыны көрсетіліп тұрса да, автокөлікке отын құю керек.

Пайдалы ақпарат

Отынның орташа шығынын, орташа қозғалыс жылдамдығын, аралық жүрілген жолды, сапар ұзақтығын көрсететін екі интерфейс (А және В) бар.

- > А деректер экранында ағымдағы оталдыру циклінің барысында алынған сапар туралы мәліметтер көрсетіледі, 4 сағат өткен кезде оталдыру жүйесін ажыратқанда, олар автоматты түрде нөлденеді.
- > В деректер экранында соңғы рет қолмен өшірілген сәттен басталған қозғалыс туралы мәліметтер көрсетіледі.
- > Ақпарат орталығының дисплейінде аралық жүрілген жол, орташа жылдамдық немесе тұрақты сапар туралы ақпарат көрсетілгенде,

ОК түймесін басып, А және В деректер интерфейсінің арасында ауысуға болады.

- > Ақпарат орталығының дисплейінде аралық жүрілген жол, орташа жылдамдық, отынның орташа шығыны, орташа жылдамдық немесе тұрақты сапар туралы ақпарат көрсетілгенде, ОК түймесін басып, А немесе В деректер интерфейсінің арасында ауысуға болады.

Мәзір баптаулары

Рульдегі ◀ «Солға» не ▶ «Оңға» түймесін басып, мәзір баптауларын ⚙ ашыңыз да, мәзір баптаулары арасында ауысу үшін беттерді ақтару түймесін басыңыз.

- > Автокөліктің жылдамдығы туралы хабарлама баптаулары

[Жылдамдық туралы ескертуді қосу/өшіру] тармағы таңдалған соң, рульде [OK] түймесін басыңыз да, жылдамдық туралы ескерту функциясын қосыңыз не өшіріңіз.

Егер функция қосулы болса, беттерді ақтару түймесін басып, ескертумен сүйемелденетін белгіленген жылдамдық мәнін реттей аласыз.

Белгіленген жылдамдық мәндеріне жеткенде немесе одан асып кеткенде, аспаптар тақтасында жылдамдықтың тым жоғары екендігі жөнінде ескерту пайда болады және автокөлікті басқару кезінде абай болу керек.

- > Қозғалыс туралы деректердің баптаулары

Қозғалыс деректері мәзірінде көрсетілген кейбір тармақтарды жасыруға немесе ашуға болады.

Түймені басу арқылы аралық жүрілген жол, орташа отын шығыны, сапардың ұзақтығы және автокөліктің орташа жылдамдығы туралы деректерді нөлдеуге болады.

- > Хабарламалардың дауыс деңгейін баптау
Аспаптар тақтасының ескертулерінің дауыс деңгейін баптай аласыз.
- > Қысымның өлшем бірліктері
Қысымның өлшем бірліктерін таңдай аласыз.
- > Температураның өлшем бірліктері
Температураның өлшем бірліктерін таңдай аласыз.
- > Отын шығынының өлшем бірліктері
Отын шығынының өлшем бірліктерін таңдай аласыз.

- > Тілді баптау

Аспаптар тақтасында ақпарат көрсетілетін тілді баптай аласыз.

- > Техникалық қызмет көрсетуге дейін жүрілген жол

Келесі техникалық қызмет көрсетуге дейінгі қалдық жүріс туралы ақпаратты көре аласыз.

Бұл деректер тек дер кезінде техникалық қызмет көрсету қажеттігін еске салу үшін керек.

- > Зауыттық баптаулар

Ақпарат дисплейінде көрсетілетін деректердің бір бөлігі зауыттық баптауларға дейін ысырылуы мүмкін.

Ескерту хабарлары

Рульдегі ◀ «Солға» не ▶ «Оңға» түймесін басып, барлық ескерту хабарларын ⚠ ашыңыз. Одан кейін барлық ағымдағы ескерту хабарларын рет-ретімен қарап шығу үшін бетті ақтару түймесін басыңыз.

Ескерту хабарларының көпшілігі аспаптар тақтасындағы сәйкес индикатор сигналымен сүйемелденеді. Ескерту хабары пайда болған кезде соған сәйкес индикатор да жануы мүмкін.

Ескертулер туралы ақпарат қозғалыс туралы ақпарат алдында басым болады, сондықтан аспаптар тақтасында ең алдымен ескертулер туралы ақпарат көрсетілетін болады.

Ескертулерде берілген нұсқауларды бұлжытпай орындаңыз. Егер нақты бір нұсқау болмаса, тексеру үшін автокөлікті тоқтатыңыз немесе кеңес алу үшін сервис орталығына хабарласыңыз.

Назар аударыңыз

- > Ескерту хабарларындағы ақпаратты елеусіз қалдыруға болмайды. Бұл автокөліктің бұзылуына үлкен себеп болуы мүмкін.
- > Егер ескерту индикаторы жанса, жағдайдың қауіпсіздігін алдын ала тексеріп алып, автокөлікті мүмкіндігінше тезірек тоқтатыңыз да сервис орталығына хабарласыңыз.

> Маңызды ескерту хабарлары

Бірнеше маңызды хабар болған кезде, олар кезек-кезек, циклді түрде қайталанады. Ескерту хабары пайда болу себебі жойылған соң жоғалады.

Маңызды ескерту хабарын құлыптау үшін рульдегі [OK] түймесін басқанда аспаптар тақтасында  маңызды ескерту хабарының қызыл индикаторы жанады, ол ескерту хабарының пайда болу себебі жойылмағанын білдіреді.

> Қосымша ескерту хабарлары

Қосымша ескерту хабарлары бірнеше секундтан кейін автоматты түрде жоғалады, ал аспаптар тақтасында  қосымша ескерту хабарының сары индикаторы жанады, ол ескерту хабарының пайда болу себебі жойылмағанын білдіреді.

Аспаптар тақтасының индикаторлары

Пайдалы ақпарат

- > Оталдыру жүйесі қосылып тұрғанда, индикаторлардың немесе ескерту белгілерінің бір бөлігі біраз уақыт жануы мүмкін, бұл жүйелердің өзін-өзі тексеріп жатқанын және ақау емес екенін білдіреді.
- > Автокөлік жинақтамасына байланысты аспаптар тақтасында кейбір индикаторлар немесе ескерту хабарлары жанбауы мүмкін.



Маңызды хабарламаның барын білдіретін индикатор

Бұл индикатор жанып тұрса, қазіргі уақытта маңызды ескерту бар екенін және кем дегенде бір маңызды ескерту қолдан жасырылғанын білдіреді.

Ескерту

Ескерту хабарламалары мен көмексөздерді елеусіз қалдырмаңыз. Әйтпесе бұл автокөлікке ауыр зақымдар келтіруі немесе оқыс жағдайға алып келуі мүмкін.

Пайдалы ақпарат

Пайда болған барлық ескерту хабарламаларын аспаптар тақтасындағы ескерту хабарламалары интерфейсінен қарауға болады.



Көзден таса аймақтарды бақылау жүйесінің индикаторы

Жанып тұрған қызыл индикатор артқа жүруге көмектесетін жүйеде ақау бар екенін білдіреді. Бұл жағдайда көзден таса аймақтарды бақылау жүйесін қолданудан бас тарту және тексерту мен жөндеу үшін мүмкіндігінше тезірек сервис орталығына жүгіну қажет.



Жол қатарын сақтау жүйесінің ақауы туралы ескерту индикаторы

Жанып тұрған қызыл индикатор жол қатарын сақтау жүйесінде ақау бар екенін білдіреді. Бұл жағдайда функцияны пайдаланудан бас тартып, оны тексеру және жөндеу үшін мүмкіндігінше тезірек сервис орталығына хабарласу қажет.



Жол қатарынан ауытқуды ескерту жүйесіндегі ақау индикаторы

Жанып тұрған қызыл индикатор жол қатарынан ауытқуды ескерту жүйесінде ақау бар екенін білдіреді. Бұл жағдайда оны сөндіріп, тексеру және жөндеу үшін мүмкіндігінше тезірек сервис орталығына хабарласу қажет.



Отын сепараторының индикаторы

Дизельді қозғалтқышпен жабдықталған автокөліктерге орнатылған. Жанып тұрған қызыл индикатор май мен су сепараторындағы су мөлшері нормадан артық екенін білдіреді. Бұл жағдайда суды жою үшін мүмкіндігінше тездетіп сервис орталығына хабарласыңыз.



АБҚ-ның қызып кетуінің индикаторы

Жанып тұрған қызыл индикатор автоматтық беріліс қорабындағы трансмиссиялық майдың қызып кеткенін білдіреді. Егер индикатор қозғалтқышты оталдырған соң жанып тұрса, автокөлікті қауіпсіз жерге тоқтатып, қозғалтқышты сөндіріп, беріліс қорабын суытып алыңыз. Егер осы операцияларды орындағаннан кейін индикатор сөнбесе, сервис орталығына хабарласыңыз.



Қауіпсіздік жастығы ақауының индикаторы

Жанып тұрған қызыл индикатор SRS енжар қауіпсіздік жүйесінде ақау бар екенін білдіреді. Сервис орталығына хабарласыңыз.



Мотор майы қысымының индикаторы

Жанып тұрған қызыл индикатор мотор майының жеткіліксіз мөлшерін көрсетеді. Бұл жағдайда автокөлікті мүмкіндігінше тезірек қауіпсіз жерге тоқтатып, қозғалтқышты өшіріңіз. Әйтпесе қозғалтқыш бөлшектеріне үлкен зақым келуі мүмкін. Қозғалтқыш тоқтағаннан кейін бірнеше минуттан

соң мотордағы май деңгейін тексеріп, қажет болған жағдайда оны құйыңыз. Егер май жеткілікті болып, индикатор бұрынғысынша жанып тұрса, сервис орталығына жүгініңіз.



Зарядтау жүйесіндегі ақауды ескерту индикаторы

Қозғалтқышты қосқаннан кейін қызыл индикатор жанса, бұл аккумулятор батареясын зарядтау жүйесінде ақау бар екенін білдіреді. Бұл жағдайда автокөлікті дереу қауіпсіз жерге тоқтатып, сервис орталығына хабарласыңыз.



Салқындату сұйықтығының қызып кету индикаторы

Жанып тұрған қызыл индикатор қозғалтқыштың салқындату жүйесіндегі температура тым жоғары екенін білдіреді. Ол жанып тұрса, автокөлікті тоқтатыңыз. Әйтпесе қозғалтқыш зақымдалуы мүмкін.



Интеллектуалды круиз-контроль жүйесі ақауының индикаторы

Осы қызыл индикатордың пайда болуы интеллектуалды круиз-контроль функциясында ақау бар екенін білдіреді. Бұл жағдайда ойлы-қырлы жермен жүру үшін круиз-контрольдің көмекші жүйесін ажыратып, сервис орталығына хабарласыңыз.



Бейімделетін круиз-контроль жүйесі ақауының индикаторы

Жанып тұрған қызыл индикатор бейімделетін круиз-контроль жүйесінде ақау бар екенін білдіреді. Бұл жағдайда ойлы-қырлы жермен жүру үшін круиз-контрольдің көмекші жүйесін ажыратып, сервис орталығына хабарласыңыз.



Тежеу жүйесі ақауының индикаторы

Жанып тұрған қызыл индикатор тежегіш сұйықтығының деңгейі төмен немесе тежеу күшін тарату жүйесінде ақау бар екенін көрсетеді.

Автокөлікті дереу қауіпсіз жерге тоқтатып, сервис орталығына хабарласыңыз. Әйтпесе ауыр апат орын алуы мүмкін.



Тұрақ тежегішінің индикаторы

Егер осы қызыл индикатор жанса, бұл тұрақ тежегіші қосылып тұрғанын білдіреді.

Индикатордың жыпылықтауы тежегіш дискілердің қызып кеткенін немесе жол төсемінің шамадан тыс еңістігін және автокөліктің жылжып кету қаупін білдіреді. Бұл жағдайда тежегіш педалін басып, автокөлікті мүмкіндігінше тезірек тегіс алаңға қойыңыз.



Тағылмаған қауіпсіздік белбеуінің индикаторы

Жанып тұрған қызыл индикатор жүргізушінің немесе жолаушының қауіпсіздік белбеуін тақпағанын білдіреді.



Рульдің электр күшейткіші жүйесінің ақау индикаторы

Жанып тұрған қызыл индикатор рульдің электр күшейткіші жүйесінде ақау бар екенін білдіреді, соның салдарынан рульді басқару кезінде көмек көрсетілмейді. Мұндай жағдайда автокөлікті қауіпсіз жерге тұраққа қою керек. Қозғалтқыш сөнгеннен кейін бірнеше минут күтіп, оны қайта оталдыру керек. Егер индикатор әлі жанып тұрса, тексерту және жөндету үшін мүмкіндігінше тезірек сервис орталығына хабарласыңыз.

Ескерту

Қызыл түспен жанып тұрған индикатор рульдің электр күшейткіші жүйесінің істен шыққанын көрсетеді. Бұл



Қосымша ескертулер индикаторы

Егер бұл индикатор жанса, бұл қазіргі уақытта қосымша ескерту бар екенін білдіреді.

Ескерту

Ескерту хабарламалары мен көмексөздерді елеусіз қалдырмаңыз. Әйтпесе бұл автокөлікке ауыр зақым келтіруі немесе оқис жағдайға әкеп соғуы мүмкін.

Пайдалы ақпарат

- > Қосымша хабарлар мультимедиа жүйесінің дисплейінде бірнеше секунд көрсетілгеннен кейін автоматты түрде жасырылады.
- > Пайда болған барлық ескерту хабарламаларын аспаптар тақтасындағы ескерту хабарламалары интерфейсінен қарауға болады.



Артқы тұман шамдарының индикаторы

Жанып тұрған сары индикатор артқы тұман шамдары қосылып тұрғанын білдіреді.



Тұрақ тежегіші ақауының индикаторы

Жанып тұрған сары индикатор тұрақ тежегішінің электр-механикалық жүйесінде ақау бар екенін білдіреді.



Автоматты тұрақ тежегішінің (AUTO HOLD) индикаторы

Жанып тұрған сары индикатор автоматты тұрақ тежегіші қосуы және дайын режимінде тұрғанын білдіреді.



Тежегішті блоктау жүйесі ақауының бақылау шамы

Тежегішті блоктау жүйесі ақауының сары индикаторы. Егер ол жанса, жүйе ақауын білдіреді. Сервис

орталығына хабарласыңыз.

Жанып тұрған индикатор тежеу жүйесі тежегішті блоктау функциясынсыз істеп тұрғанын білдіреді.



Электрондық тұрақтандыру жүйесінің индикаторы

Жыпылықтап тұрған сары индикатор электрондық тұрақтандыру жүйесі істеп тұрғанын білдіреді.

Егер осы сары индикатор жанып тұрса, онда электрондық тұрақтандыру жүйесінде ақау бар.



Электрондық тұрақтандыру жүйесінің сөну индикаторы

Жанып тұрған сары индикатор электрондық тұрақтандыру жүйесі сөніп тұрғанын білдіреді.



Төмен отын деңгейінің индикаторы

Жанып тұрған сары индикатор отын жеткіліксіз екенін білдіреді. Егер ылдида жүргенде немесе бұрылғанда бак ішіндегі отын қозғалатын болса, онда бұл көрсеткіш те жануы мүмкін.

i Пайдалы ақпарат

Минималды отын мөлшерімен жүруге тыйым салынады. Әйтпесе отынның таусылуына байланысты зиянды шығарындыларды бақылау жүйесі және қозғалтқыш істен шығуы мүмкін.



Шина қысымын бақылау жүйесінің индикаторы

Жанып тұрған сары индикатор шинадағы тым төмен қысымды немесе шиналардың температурасы тым жоғары екенін көрсетеді. Бұл жағдайда автокөлікті тоқтатып, тексерту үшін сервис орталығына хабарласыңыз.

Егер сары индикатор біраз уақыт жыпылықтап, содан кейін жанып қалса және дыбыс сигналдары естілсе, онда шинадағы қысымды бақылау жүйесінде ақау бар.

! Ескерту

Бұл индикатор қосылған кезде кілт бұрылу және шұғыл тежеу әрекеттерінен сақтану, мүмкіндігінше тездетіп автокөлікті қауіпсіз жерге тоқтату және оны қарап шығу қажет.

Автокөлікті шиналардағы тым төмен қысыммен немесе тым жоғары температурамен жүргізу шиналардың зақымдану ықтималдығын арттырады және автокөлікке ауыр зақым келтіруі немесе апатқа әкеп соғуы мүмкін.



Қозғалтқыш ақауының индикаторы

Автокөлік оталған соң сары индикатор жанса, онда қозғалтқышта пайдаланылған газдардың сапасына әсер ететін ақау бар. Сервис орталығына хабарласыңыз.

i Пайдалы ақпарат

Отын құю аузының тығыны орнына салынбаса, ескерту индикаторы жанып қалуы мүмкін.



Қозғалтқышқа қызмет көрсету қажеттігінің индикаторы

Жанып тұрған сары индикатор қозғалтқыштың пайдаланылған газды шығару жүйесімен байланысты емес ақауын білдіреді. Сервис орталығына хабарласыңыз.



Қозғалтқышты алдын ала қыздыру индикаторы

Дизельді қозғалтқышпен жабдықталған автокөліктерге орнатылған.

Қозғалтқыш температурасы ұсынылғаннан төмен болатын жылдың суық мезгілінде осы сары индикатор жанады. Қыздыру білтелері жылынғанда, индикатор сөнеді, демек қозғалтқыш оталдыруға дайын болды. Алдын ала қыздыру уақыты қозғалтқыш пен салқындату сұйықтығының температурасына байланысты өзгеше болуы мүмкін.

Қозғалыс кезінде жыпылықтайтын сары индикатор қозғалтқышты басқаратын электрондық жүйеде ақау бар екенін білдіреді. Мүмкіндігінше тезірек сервис орталығына хабарласу керек.



Несепнәрдің су ерітіндісінің берілуін басқару жүйесінің индикаторы

Жанып немесе жыпылықтап тұрған индикатор несепнәрдің су ерітіндісінің берілуін басқару жүйесінде ақау бар екенін білдіреді (мысалы, бакта несепнәрдің су ерітіндісі жоқ, жүйе бұзылған және т. б.). Аспаптар тақтасы дисплейіндегі нұсқауларды орындаңыз немесе сервис орталығына хабарласыңыз.



Соқтығысу қаупі туралы ескерту жүйесінің ақау индикаторы

Жанып тұрған сары индикатор соқтығысу қаупі туралы ескерту жүйесінде ақау бар екенін білдіреді. Бұл жағдайда тексеру және жөндеу үшін мүмкіндігінше тезірек сервис орталығына хабарласыңыз.



Соқтығысу қаупі туралы ескерту функциясының өшірілу индикаторы

Жанып тұрған сары индикатор соқтығысу қаупі туралы ескерту жүйесі өшіп тұрғанын білдіреді.



Артқы және қапталдағы аймақты бақылау жүйесінің индикаторы

Жанып тұрған сары индикатор артқа жүруге көмектесетін жүйе датчигі жабық тұрғанын білдіреді. Бұл жағдайда артқы бампердің ішкі және сыртқы бетінде осы аймақтарды жауып тұрған заттардың бар-жоғын тексеріп, бар болса оларды уақытылы алып тастау керек.



Рульдің электр күшейткіші жүйесінің ақау индикаторы

Жанып тұрған сары индикатор руль күшейткішінің тиімділігі төмендегенін және рульді басқару үшін көбірек күш салу қажет екенін білдіреді. Егер индикатор тоқтағаннан кейін және автокөлік қозғалтқышын қайта оталдырғаннан кейін немесе аз қашықтыққа жүргеннен кейін де жанып тұрса, тексерту және жөндеу үшін дереу сервис орталығына хабарласу керек.



Жылдамдық шектегішінің индикаторы

Жанып тұрған сары индикатор жылдамдық шектегішінің функциясы қосулы тұрғанын білдіреді.



Рульді басқару индикаторы

Жанып тұрған жасыл индикатор рульдің оң жағындағы түймелер аспаптар тақтасын басқару үшін пайдаланылатынын білдіреді.



Бұрылыс көрсеткіштерінің индикаторлары

Сол жақ бұрылыс көрсеткішін қосқанда, сол жақ бұрылыс индикаторы жанады.

Оң жақ бұрылыс көрсеткішін қосқанда, оң жақ бұрылыс индикаторы жанады.

Апаттық сигнал беру жүйесі қосылған кезде бұрылыс көрсеткіштері мен

олардың индикаторлары бірге жанып сенеді.

i Пайдалы ақпарат

Егер бұрылыс көрсеткішінің индикаторы тез жыпылықтап тұрса, бұл бұрылыс көрсеткішінің ақаулығын және оның шамын ауыстыру қажеттігін білдіреді. Бұны мүмкіндігінше тездетіп орындау қажет, әйтпесе басқа жүргізушілер сіздің беріп жатқан сигналыңызды көрмей қалады.



Жарықты қосу индикаторы

Жанып тұрған жасыл индикатор құрамдасқан жарық ауыстырып қосқышының жұмысын көрсетеді.



Габарит жарықтарының индикаторы

Жанып тұрған жасыл индикатор габарит жарықтары мен нөмір белгісінің жарығы қосылып тұрғанын білдіреді.



Автоматты тұрақ тежегішінің (AUTO HOLD) индикаторы

Жанып тұрған жасыл индикатор автоматты тұрақ тежегішінің функциясы қосулы және істеп тұрғанын білдіреді.



Круз-контроль индикаторы

Жанып тұрған жасыл индикатор круз-контроль функциясы қосулы тұрғанын білдіреді.



Бейімделетін круз-контроль индикаторы

Жанып тұрған жасыл индикатор бейімделетін круз-контроль функциясының іске қосылғанын және круз-контроль жылдамдығы орнатылғанын көрсетеді.



Интеллектуалды круз-контроль индикаторы

Жанып тұрған жасыл индикатор интеллектуалды круз-контроль функциясының қосылып тұрғанын және круз-контроль жылдамдығы орнатылғанын білдіреді.



Жол қатарынан шығу туралы ескерту индикаторы

Жанып тұрған жасыл индикатор жол қатарынан шығу туралы ескерту функциясы қосулы тұрғанын білдіреді.



Жол қатарында ұстау функциясының индикаторы

Жанып тұрған жасыл индикатор жол қатарында ұстау функциясы қосулы және қалыпты істеп тұрғанын білдіреді.



Жол қатарын ауыстыру көмекші функциясының индикаторы

Жанып тұрған жасыл индикатор жол қатарын ауыстыру көмекші функциясы қосулы тұрғанын білдіреді.



Артпен шығу кезіндегі ескерту функциясының индикаторы

Жанып тұрған жасыл индикатор артпен шығу кезіндегі ескерту функциясы қосулы тұрғанын білдіреді.



Шалғай жарық индикаторы

Жанып тұрған көк индикатор шалғай жарық қосулы тұрғанын білдіреді.



Рульді басқару индикаторы

Жанып тұрған сұр индикатор рульдің оң жағындағы түймелер мультимедиа жүйесінің дисплейін басқару үшін пайдаланылатынын білдіреді.



Бейімделетін круз-контроль индикаторы

Жанып тұрған ақ индикатор бейімделетін круз-контроль функциясының іске қосылғанын және күту режимінде тұрғанын көрсетеді.



Интеллектуалды круз-контроль индикаторы

Жанып тұрған ақ индикатор интеллектуалды круз-контроль функциясының қосылып тұрғанын және күту режимінде тұрғанын білдіреді.

Рульдегі түймелер

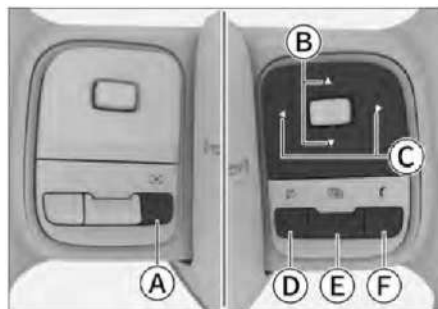

724E625DD6A8

- Ⓐ Пайдаланушы түймесі
 - Ⓑ Дыбыс деңгейін басқару түймелері
 - Ⓒ Ауысу түймесі
 - Ⓓ «Дыбысты өшіру» түймесі
 - Ⓔ Аспаптар тақтасындағы мультимедиа арасында ауыстыру түймесі
 - Ⓕ Bluetooth арқылы қоңырау шалу түймесі
- > ауыстырып қосу түймесін басыңыз. Бұл жасыл индикатор жанып тұрғанда аспаптар тақтасын басқаруға және сұр индикатор жанып тұрғанда мультимедианы басқаруға мүмкіндік береді.
 - > Мультимедианы ойнату кезінде: ◀ «Солға» немесе ▶ «Оңға» түймесін басу арқылы алдыңғы немесе келесі трекке ауыстыруға болады.
 - > Радио тыңдағанда: ◀ «Солға» немесе ▶ «Оңға» түймесін басып,
 - > бұрынғы немесе келесі радиостанцияға өтуге болады.
 - > ▲ «Жоғары» түймесін басып, дауысты зорайтуға, ▼ «Төмен» түймесін басып, азайтуға болады. Дауысты үздіксіз арттыру/кеміту үшін түймені басып тұрыңыз.
 - > Пайдаланушы функцияларына арналған түймесін басқанда, сол үшін орнатылған функция қосылады. Осы түймелерді басып тұрғанда, баптаулар мәзірі шығады, ол жерде осы түймелер үшін функцияларды орнатуға болады.
 - > «Дыбыссыз режим» түймесін басып, мультимедиа жүйесінің дыбысын қосыңыз немесе өшіріңіз.

- > Кіріс қоңырау кезінде жауап беру үшін Bluetooth түймесін басыңыз, қоңырауды аяқтау үшін сол түймені тағы бір рет басыңыз. Bluetooth түймесін басып тұрғанда, кіріс қоңыраудан бас тартылады.

Сыртқы құрылғыларды қосу

USB-порттар

USB-порттардың орналасқан жерлері суретте көрсетілген.



585E11A5C80B

USB1 таңбасымен белгіленген ағытпаға медиафайлдарды ойнатуға арналған USB-жинақтағышты қосуға, мобильді телефонды және т. с. с. қосуға болады.

USB2 таңбасымен белгіленген ағытпаға медиафайлдарды ойнатуға, жүйені жаңартуға арналған USB-жинақтағышты және т. с. с. қосуға болады.

Пайдалы ақпарат

- > Сыртқы құрылғы енгізу порты арқылы сенімді жалғанғанын тексеріп алыңыз.
- > Медиа ойнатылып жатқанда оны шығарып алуға болмайды. Әйтпесе жүйе құрылғыны оқымай қалады және басқа да қателер пайда болады.

Құрылғылардың түрлері

Бұл жүйе құрылғылардың келесі түрлерін қолдайды:

Түрі	Спецификация
USB	FAT32 және NTFS файл жүйесі бар USB құрылғылары.
Bluetooth	Дыбыстық Bluetooth жабдық (4.1+EDR), AVRCP 1.4 және A2DP 1.3 нұсқалары

Файл форматтары

Бұл жүйе келесі файл форматтарын қолдайды:

Түрі	Файл форматтары
Аудио	MP3, WMA, AAC, AAC PLUS, WAV/WAVE, FLAC, APE, OGG аудиоформаттары және Android қолдайтын басқа да тегін форматтар.
Бейне	MP4, M4V, MOV, 3GP, WMV, AVI, MPEG, MKV, WebM бейнеформаттары және Android қолдайтын басқа да тегін форматтар.

Пайдалы ақпарат

Файлдардың қасиеттеріне (сапа, битрейт, кадр жиілігі, ажыратымдылық, қысу сапасы, зақымданудың болуы және т.б.), ойнату талаптарына, сақтау құрылғыларына және басқа факторларға байланысты файлдар олардың форматын жүйе қолдайтынына қарамастан ойнатылмауы мүмкін.

Дисплей

Ескерту

- > Автокөлікті жүргізу кезінде жүргізушіге мультимедиа жүйесін басқаруға тыйым салынады. Дыбыс деңгейін дыбыс алаңдатпайтандай және қозғалыс қауіпсіздігіне әсер етпейтіндей етіп баптау керек.
- > Кейбір елдер мен өңірлерде жүргізушінің көз алдында тұрған дисплейді пайдалануға тыйым салынған. Ол елде немесе өңірде болғанда, осы қағиданы сақтаңыз.
- > Мультимедиа жүйесін өз бетіңізше жөндеуге, бөлшектеуге немесе түрлендіруге тырыспаңыз. Ақау пайда болса, қолдануды

дереу тоқтатып, жөндеу үшін сервис орталығына хабарласыңыз.

- > Автокөлік қозғала бастаған кезде, кейбір функциялар қауіпсіздік мақсатында қолжетімді болмайды.
- > Дисплейді баспаңыз және оны өткір заттармен сызбаңыз.
- > Дисплейді тазалау үшін абразивті тазартқыш заттарды және органикалық еріткіштері бар жуғыш заттарды пайдаланбаңыз.
- > Кескін дірілдеп тұрса, дисплейді ұрмаңыз.

Орталық дисплейдің күй жолағы

Орталық дисплейдің жоғарғы бөлігіндегі белгілер әрбір функцияны күйін көрсетеді. Күй жолағының белгішелері функцияның сипаттамаларына, қосылыс күйіне, жалғану күйіне және т.б. байланысты нақты уақыт режимінде өзгереді.

Белгіше	Функция күйі
	Уақытты көрсету
	Дыбыссыз режим қосуы
	Дыбыссыз режим өшірулі
	Bluetooth-қосылыс орнамады
	Bluetooth-қосылыс орнатылды
	USB-қосылыс орнатылды

«Басты бет» экраны

Басты экранға өту үшін  «Басты бет» түймесін түртіңіз.

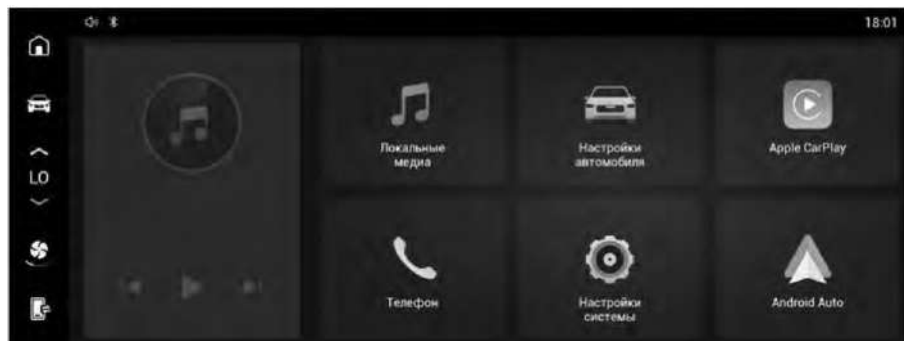

FFFAF372C360

Пайдалы ақпарат

- > Қолданбалар интерфейсі автокөлігіңіздің дисплейіне қарай жаңартылған нұсқаға байланысты өзгеруі мүмкін.
- > Жүйе нұсқасының жаңартылуына қарай, басты экранда көрсетілетін қолданбалар саны өзгеруі мүмкін.

Тұрақты бүйірлік тақта

Тұрақты бүйірлік тақта экранның сол жағында көрсетіледі.

Басты экранға өту үшін  «Басты бет» түймесін түртіңіз.

Автокөліктің баптаулар терезесіне кіру үшін  автокөліктің баптаулар түймесін басыңыз.

 кондиционер түймесін басып, кондиционер баптауларына өтіңіз.







Егер мобильді телефонға жалғанбаса, мобильді телефонға жалғау баптауларының терезесіне өту үшін  мобильді телефонға жалғау түймесін түртіңіз. Егер мобильді телефонға жалғау сәтті орындалса, мұнда мобильді телефонға жалғанғанын білдіретін белгі көрінеді. Тиісті мобильді телефонға жалғау терезесіне өту үшін белгіні түртіңіз.

Тез реттеу тақтасы

Көптеген интерфейсте экранды жоғарыдан төменге қарай сырғыту арқылы тез реттеу тақтасын ашуға болады.



1B4FDE06A648

- > Навигация дыбысын қосу не өшіру үшін  навигация дыбысын өшіру түймесін басыңыз. Мобильді телефонды жалғап, навигацияны қосқан соң, дауыс деңгейінің қалтқысын сырғыта отырып, навигация дауысын реттей аласыз.
- > Мультимедиа дыбысын қосу не өшіру үшін  мультимедиа дыбысын өшіру түймесін басыңыз. Мультимедиа дауыс деңгейін реттеу қалтқысын жылжыта отырып, мультимедиа дауысын реттеуге болады.
- > Экранның жарық деңгейін автоматты реттеу режимін қосу не өшіру үшін  автоматты жарық деңгейі түймесін басыңыз. Жарықты реттеу қалтқысын жылжытып, экран жарығын реттеуге болады.
- > Жүйенің Bluetooth құрылғысын қосу не өшіру үшін  Bluetooth түймесін түртіңіз.
- > Дисплейді сөндіру үшін  дисплейді сөндіру түймесін басыңыз. Оны қайта қосу үшін экранның кез келген жерін түртіңіз.
- > Рульді жылыту функциясын қосу не өшіру үшін  функция түймесін түртіңіз.

Жергілікті мультимедиа

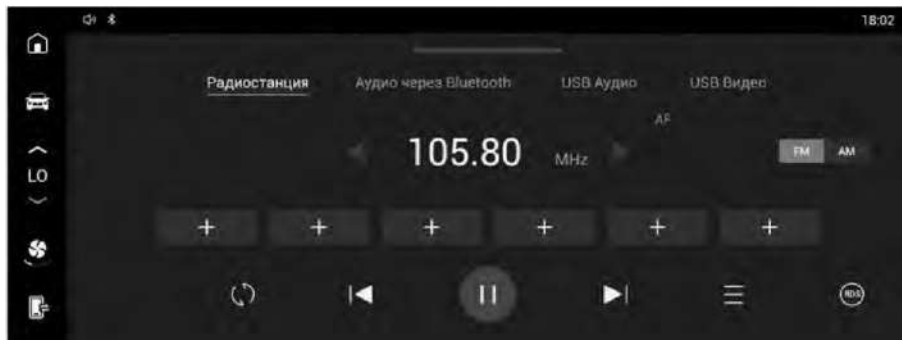

Басты экранда [Жергілікті медиа] түймесін басып, жергілікті медиа терезесіне өтіңіз, оның ішінде жергілікті радио, Bluetooth музыка, USB-жинақтағыштағы музыка мен бейнефайлдар бар.



791F0C1B5919

Жергілікті радио

Жергілікті медиа экранында жергілікті радио терезесіне өту үшін жоғары жақтағы [Жергілікті радио] түймесін басыңыз.

- > FM диапазонына ауысу үшін [FM] түймесін түртіңіз. AM диапазонына ауысу үшін [AM] түймесін түртіңіз.
- > + түймесін басып, ағымдағы радиостанцияны таңдаулыға қоса аласыз. Қосқаннан кейін станция жиілігі көрінеді. Бұл түймені басып тұру арқылы осы радиостанцияны таңдаулылардан алып тастауға болады.
- > Радиостанцияларды іздеп, олардың тізімін жаңарту үшін  жаңарту түймесін басыңыз.
- > Белсенді радиостанциялар арасында ауысу үшін  «Алға» не  «Артқа» түймесін басыңыз.
- > Ойнатуды уақытша тоқтату үшін  «Пауза» түймесін басыңыз; ойнатуды жалғастыру үшін  «Ойнату» түймесін басыңыз.
- >  «Тізім» түймесін басып, радиостанциялар тізіміне өтіңіз, онда қабылданып тұрған диапазондағы радиостанциялар көрсетіледі.
- > [RDS] түймесін басып, RDS баптауының интерфейсін ашыңыз. RDS функциясын қосқаннан кейін AF, TA, REG, EON және PTY функцияларын қосуға немесе өшіруге болады.





Пайдалы ақпарат

Автокөлік қозғалысы кезінде жол, ауа райы және басқа жағдайлар кедергі келтіруі, радиосигналдардың қабаттасуына әкелуі және радиостанцияның бапталуына кедергі келтіруі мүмкін.

Bluetooth арқылы аудиофайлдарды ойнату

Жергілікті медиа экранында жоғары жақтағы [Bluetooth арқылы музыка] түймесін басып, Bluetooth арқылы музыка тыңдау терезесіне өтіңіз.

Bluetooth жалғанбаған болса, алдымен Bluetooth арқылы байланыс орнатыңыз. Bluetooth арқылы музыка автоматты түрде ойнатылмаса, мобильді телефоныңыздағы аудиоплеерді ашып, ойнатуды бастаңыз.

- > Тректер арасында ауысу үшін  «Алға» не  «Артқа» түймесін басыңыз.
- > Ойнатуды уақытша тоқтату үшін  «Пауза» түймесін басыңыз; ойнатуды жалғастыру үшін  «Ойнату» түймесін басыңыз.

i Пайдалы ақпарат

- > Bluetooth құрылғылары қолдайтын аудио беру хаттамалары әртүрлі болғандықтан, қолжетімді аудио ойнату функциялары да әртүрлі болуы мүмкін.
- > Музыканы Bluetooth арқылы ойнатқан кезде мобильді телефонда орнатылған плеерді қолданыңыз. Балама плеерді қолданған жағдайда кемшіліктер болуы мүмкін.

USB-құрылғыдан аудиофайлдарды ойнату

Жергілікті медиа экранында жоғары жақтағы [USB-жинақтағыштан музыка] түймесін басып, USB-жинақтағыштан музыка тыңдау терезесіне өтіңіз. USB-жинақтағыштан музыка ойнату үшін аудиофайлдары бар USB-жинақтағышты автокөліктің USB-портына жалғаңыз (орталық консольдің алдыңғы жағында орналасқан).

USB-жинақтағыштан бейнефайлдарды ойнату

Жергілікті медиа экранында жоғары жақтағы [USB-жинақтағыштан бейне] түймесін басып, USB-жинақтағыштан бейне тізіміне өтіңіз. USB-жинақтағыштан бейне ойнату үшін медиафайлдары бар USB-жинақтағышты автокөліктің USB-портына жалғаңыз (орталық консольдің алдыңғы жағында орналасқан).

i Пайдалы ақпарат

Қауіпсіздік мақсатында қозғалыс кезінде бейнефайлды қарағанда экранға ескерту шығады. [Жүйе баптаулары] → [Дисплей] → [Жүргізу кезіндегі бейне] тармағын таңдап, осы функцияны қосуға не өшіруге болады.

Bluetooth арқылы қоңырау шалу**Қоңырау мәзірі**

[Телефон] түймесін басып, Bluetooth арқылы қоңырау шалу терезесіне өтіңіз. Егер құрылғы Bluetooth арқылы қосылмаған болса, құрылғыны Bluetooth арқылы қосып, баптау үшін [Жүйе баптаулары] → [Bluetooth] тармағын таңдаңыз.

i Пайдалы ақпарат

- > Әртүрлі функциялары бар мобильді телефондардың көптеген маркалары бар болғандықтан, жүйе олардың барлығымен үйлесімді болатынына кепілдік беру мүмкін емес.
 - > Bluetooth құрылғыларын іздеу кезінде мобильді телефон аудиовизуалды жүйені таппаса, телефондағы Bluetooth қызметін қайта іске қосып, құрылғыны қайтадан іздеңіз.
 - > Bluetooth қосылысын орнату мүмкін болмаса, телефонмен байланысқан Bluetooth құрылғылары тізіміндегі барлық құрылғыларды алып тастап, әрекетті қайталаңыз.
 - > Bluetooth қызметін пайдалану кезінде ақаулар пайда болса, оны өшіріп, қайта қосыңыз.
-
- > Телефон нөмірін енгізген соң, қоңырау шалу үшін  «Қоңырау шалу» түймесін басыңыз.
 - > Контактілер тізімі синхрондалған соң, оларды көрсету үшін [Контактілер] түймесін түртіңіз. Қоңырау шалу үшін тізімдегі контактін немесе телефон нөмірін түртіңіз.
 - > Кіріс, шығыс және өткізіп алған қоңырауларды қоса алғанда қоңыраулар тізімін көрсету үшін [Қоңыраулар журналы] түймесін басыңыз. Қоңырау шалу үшін журналдағы кез келген жазбаны түртіңіз.
 - > Ақпараты бар терезеге өту үшін [Ақпарат] түймесін басыңыз. Бұл жерде қосылып тұрған құрылғыдағы SMS туралы ақпаратты көре аласыз.

Пайдалы ақпарат

- > Контактілер тізімі, қоңыраулар тарихы және хабарлар функциясын қолдану үшін жұптастырылған мобильді құрылғыда авторизация талап етіледі.
- > Кейбір мобильді телефондар жүйе шектеулеріне байланысты SMS-хабарлар функциясын қолдамайды.
- > Жұптасқан Bluetooth құрылғысын [Жүйе баптаулары] [Bluetooth] арқылы жойғанда, автокөлікте сақталған байланыс ақпараты да жойылады.



Кіріс қоңырау кезінде

Кіріс қоңырау келіп түскенде қоңырау терезесі пайда болады.

- > Кіріс қоңырауға жауап беру үшін  «Жауап беру» түймесін басыңыз.
- > Қабылдаудан бас тарту үшін  «Бас тарту» түймесін басыңыз.

Телефонмен сөйлесу кезінде

Байланыс орнаған соң, кіріс қоңырау экранына ауысыңыз.

- > Қоңырауды аяқтау үшін  «Аяқтау» түймесін басыңыз.
- > Орнатулы микрофонды қосу немесе өшіру үшін  «Микрофон» түймесін басыңыз. Жанып тұрған түйме белгісі микрофон өшіп тұрғанын білдіреді.
- >  «Құпия әңгіме/дауысты байланыс» түймесін басу арқылы осы режимдер арасында ауысуға болады. Жанып тұрған түйме белгісі құпия режим қосылып тұрғанын білдіреді.

«Тыныш байланыс» режимі: қоңырау жүйеге Bluetooth арқылы қосылған мобильді телефонның көмегімен орындалады.

«Дауысты байланыс» режимі: қоңырау автокөлікке орнатылған динамиктер мен микрофон арқылы орындалады.

- > Нөмірді теру үшін  «Пернетақта» түймесін түртіп, пернетақтаны ашуға немесе жабуға болады.

Мобильді телефонды қосу

Функцияның сипаттамасы

Мобильді телефонды қосу функциясы смартфонңыздағы кейбір қолданбаларды, соның ішінде навигация, музыка ойнату және телефон қоңыраулары қолданбасын автокөліктің мультимедиа жүйесінің дисплейіне шығарып, оларды басқаруға мүмкіндік береді. Бұл жүйе автокөлікті ыңғайлы және қауіпсіз жүргізуге мүмкіндік береді.

Пайдалы ақпарат

- > Мобильді құрылғылардың операциялық жүйелерінің түрлері мен нұсқалары өртүрлі болатындықтан және олардың нұсқаларының үйлесімдігінде айырмашылықтар бар болғандықтан, iOS операциялық жүйесімен істейтін кейбір телефондар Apple CarPlay функциясын қолдамауы мүмкін.
- > Android телефоныңызда Android Auto орнатылмаған болса, оны Google Play қолданбалар дүкенінен жүктеп алып, соңғы нұсқасын орнатыңыз. Мобильді құрылғылардың операциялық жүйелерінің сан алуан түрлері мен нұсқалары өртүрлі үйлесімдікпен жасалатындықтан, Android операциялық жүйесімен істейтін кейбір телефондар Android Auto функциясын қолдамауы мүмкін.

Сым арқылы қосу

Телефонға қосу үшін оны USB-кабель арқылы автокөліктің USB-портына (USB белгісі бар) жалғаңыз, содан кейін Apple CarPlay немесе Android Auto пайдалану үшін нұсқаулықтарды орындаңыз.

Apple CarPlay немесе Android Auto қолданбасынан шығу үшін USB-кабельді ажыратыңыз.

i Пайдалы ақпарат

Телефонның түпнұсқа кабелін пайдаланған жөн. Әйтпесе қосылыспен проблемалар туындауы мүмкін.

Мобильді телефонды қосу интерфейсі

Қаптал тақтадағы «Басты бет» түймесін басып, басты экранға өтіңіз, ол жерде Apple CarPlay және Android Auto белгішелерін көруге болады.

- > Егер Apple CarPlay-мен байланыс орнатылмаса, Apple CarPlay қолданбасының белгісі сұр түсті болады және пайдаланылмайды. Егер Apple CarPlay арқылы байланыс орнаса, Apple CarPlay қолданбасының белгісі жанады. Apple CarPlay интерфейсіне кіру үшін оны түртіңіз.
- > Android Auto қолданбасымен байланыс орнамаса, Android Auto қолданбасының белгісі сұр түсті болады. Егер оны түртсеңіз, қосу тәсілдері сипатталған терезе ашылады. Android Auto арқылы байланыс орнаса, Android Auto қолданбасының белгісі жанады. Android Auto интерфейсіне кіру үшін оны түртіңіз.

Жүйе баптаулары

Жүйе баптаулары терезесіне өту үшін мезірдегі [Жүйе баптаулары] түймесін басыңыз.

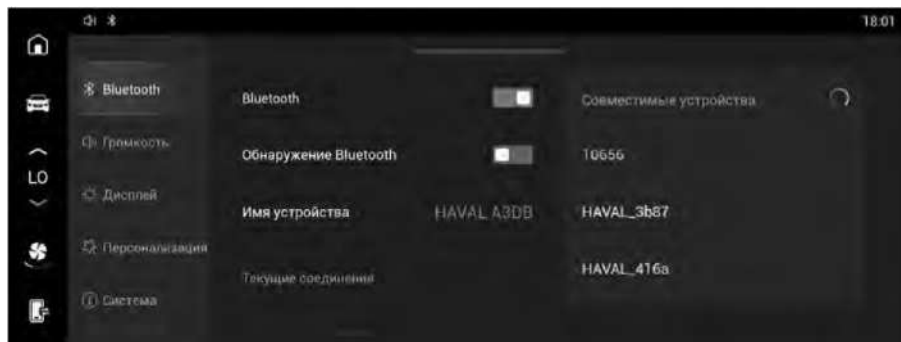

370B65CF4E91

Bluetooth баптаулары

- > [Bluetooth]: Bluetooth портын қосу немесе өшіру үшін ауыстырып қосқышты түртіңіз.
- > [Bluetooth құрылғысының көрінуі]: функция қосылғаннан кейін басқа құрылғыларға осы жүйедегі Bluetooth құрылғысын табуға, онымен жымдастыруға және оған қосуға рұқсат беріледі.
- > [Құрылғының атауы]: осы жүйенің құрылғысының атауын көрсетеді. Пайдаланушы атына өзгертуге болады.
- > [Ағымдағы қосылыс]: қосылып тұрған құрылғылар туралы ақпаратты көрсетеді. Bluetooth құрылғысын өшіру үшін [Өшіру] түймесін басыңыз.

- > [Қосылыстар тарихы]: жымдастырылған және қосылған құрылғылар туралы ақпаратты көрсетеді. Bluetooth құрылғысын қайта қосу үшін [Қосу] түймесін басыңыз; таңдалған құрылғыны жою үшін [Жою] түймесін басыңыз.
- > [Қолжетімді құрылғылар]: Bluetooth арқылы жымдастыруға болатын ең жақын тұрған құрылғылардың тізімін көрсетеді. Байланыстыруға сұрау жіберу үшін тізімдегі құрылғы атауын түртіңіз.

Дыбыс баптаулары

- > [Жүйелік дыбыс]: навигация, мультимедиа, қоңыраулар және т. б. дыбыс деңгейін реттеуге, сондай-ақ автокөлік жылдамдығына байланысты дыбыс деңгейін арттыруға мүмкіндік береді.
- > [Дыбыс әсерлерін баптау]: оңтайлы дыбыс деңгейін таңдауға немесе орнатуға, эквалайзерді, акустикалық өрісті және т. б. реттеуге мүмкіндік береді.

Дисплей баптаулары

- > [Жарқындық режимі]: [Автоматты режим] таңдалған соң, жүйе айналадағы жарықтарға және жарық қалпының өзгеруіне байланысты автоматты түрде экран жарығын реттеп отырады. [Қол режимін] таңдаған соң, экран жарқындығын жеке реттеуге болады.
- > [Ортаңғы дисплей жарқындығын баптау]: мультимедиа жүйесінің дисплейі жарқындығын баптау үшін пайдаланылады.
- > [Уақытты синхрондау]: [Автоматты режим] таңдалған соң, уақыт автоматты түрде синхрондалады. [Қол режимі] таңдалған соң, сағат белдеуі мен уақытты жеке орнатуға болады.
- > [Уақыт форматы]: Жүйе уақытының 12 сағаттық немесе 24 сағаттық уақыт форматын орнатуға мүмкіндік береді.
- > [Жүргізу кезіндегі бейне]: Автокөлік жылдамдығын көрсету функциясын қосуға не өшіруге болады. Қауіпсіздік мақсатында қозғалыс кезінде бейнефайлды қарағанда және белгіленген жылдамдықты шектен асырғанда ескерту хабары пайда болады.
- > [Тілді баптау]: мультимедианы көрсету тілін таңдауға болады.

Дербестендіру

Рульдегі түймелер функциясын * баптауға болады.

Жүйе

- > [Нұсқа]: құрылғы атауы мен жүйенің бағдарламалық құралының нұсқасын көруге болады.
- > [Жүйе баптауларын нөлдеу]: барлық жүйе баптауларын әдепкі мәндерге қайтарады. [Зауыттық баптауларды қалпына келтіру]: барлық баптауларды (жүйе баптауларын және автокөлік баптауларын) әдепкі мәндерге дейін қалпына келтіреді. Бұл ретте барлық жергілікті файлдар, қолданба деректері, жеке файлдар және т. б. жойылады.

Пайдалы ақпарат

Жүйе баптауларын нөлдеу және зауыттық баптауларды қалпына келтіру:

- > Жүйе баптауларын нөлдеу және зауыттық баптауларды қалпына келтіру процесінде интерфейс жұмыс істемейді.
- > Жүйе баптауларын нөлдеу және зауыттық баптауларды қалпына келтіру әрекеттерін тоқтату мүмкін емес.

- > Зауыттық баптауларды қалпына келтіру шарттары: қуат қосулы, беріліс қорабы Р күйінде, автокөлік қозғалыссыз тұр.
-

5

ОТЫН ҚҰЮ

Отын құю	104
Несепнәрдің сулы ертіндісін құю.....	106

Отын құю тәсілі

1. Жүргізуші есігінің құлпы ашық екеніне көз жеткізіп алып, отын құю аузының қақпағының автокөліктің артқы бөлігіне жақын жиегінен басыңыз, қақпақ жұмсақ ашылады.

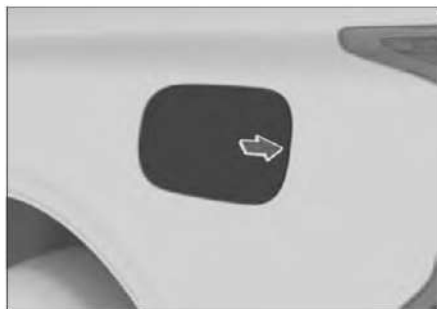

6B4CF51F7E2

2. Отын құю аузының тығынын ашу үшін оны сағат тіліне қарсы бағытта бұраңыз, содан кейін шанақты бүлдірмеу үшін суретте көрсетілгендей отын құю аузының қақпағына қыстырып қойыңыз.



024D4F11C919

Ескерту

- > Егер тығынды бұрап ашқан кезде ысқырған дыбыс естілсе, бұрауды тоқтатып, дыбыстың тыйылуын күту және содан кейін тығынды жайымен ашу қажет.

Ыстық ауа райында бак ішінде шамадан тыс қысым жиналатындықтан, отын бағы аузынан отын атқылауы мүмкін, бұл адамға жарақат келтіруі мүмкін.

- > Автокөлікке отын құйған кезде келесі сақтық шараларын сақтау қажет:
Қозғалтқыш өшіп тұруы керек.

Автокөліктің жанында от көздері болмауы тиіс.

Мобильді телефонмен сөйлеспеніз.

Жанармай құю станциясында қабылданған сақтық шаралары сақталуы тиіс.

Назар аударыңыз

- > Бакқа отынды асыра құймаңыз. Жанармай құю пистолетін бірінші рет ажыратқаннан кейін суырып алыңыз. Әйтпесе отын адсорберге түсіп кетіп, оның қызмет ету мерзімін қысқартады.
- > Отынның шанаққа тиюіне жол бермеңіз — бұл лак-бояу жабынын зақымдауы мүмкін.
- > Автокөлікке тек көрсетілген отын түрін ғана құйыңыз.

3. Автокөлікке отын құйып алғаннан кейін отын құю аузының тығынын орнына салыңыз да, оң бағытта шыртылдаған дыбыс естілгенше бұрап жабыңыз.

Пайдалы ақпарат

Отын құю аузының тығынын орнына салу қажет, әйтпесе қозғалтқыш ақаулығының сары түсті индикаторы  жанып тұруы мүмкін.

4. Отын құю аузының қақпағын жабыңыз.

Назар аударыңыз

- > Отын құйғаннан кейін отын құю аузының қақпағын бірден жабыңыз. Егер отын құю аузының қақпағын ұзақ жаппай ұстасаңыз, ішіне шаң және балшық жиналуы мүмкін, бұл қақпақтың жапқаннан кейін ашылмай қалуына алып келеді. Мезгіл-мезгілімен отын құю аузының қақпағының кронштейнін, құлып саңылауын және отын бағы аузының айналасын тазалап отырыңыз.

- > Отын құю аузының қақпағын ашумен байланысты өзге проблемаларды болдырмау үшін көлікті құлыптамас бұрын қақпақты толық жабыңыз. Егер бұл жайт орын алса, отын құю аузының қақпағын ашу кезіндегідей басып және ұстап тұрып көріңіз, бір мезгілде кілттегі құлыпты ашу түймесін басыңыз.

- > Бекіту механизмінің деформациялануынан және бұзылуынан сақтану үшін отын құю

аузының қақпағын ашқан кезде күш қолдануға тыйым салынады, себебі бұл қақпақтың ашылмай немесе жабылмай қалуына алып келуі мүмкін.

- > Автокөлікті отын құю аузының қақпағы ашық тұрған күйде жууға тыйым салынады.

Отын туралы ақпарат

Бензинді қозғалтқыш

Параметр	Деректер
Отын сипаттамалары	Октан саны 92 және одан жоғары этилденбеген бензин
Отын бағының көлемі [литр] (анықтамалық мән)	80

Дизельді қозғалтқыш

Параметр	Деректер
Отын сипаттамалары	Жергілікті шығарындылар стандартына және температураға сәйкес келетін дизель отынын пайдаланыңыз.
Отын бағының көлемі [литр] (анықтамалық мән)	78

Назар аударыңыз

- > Дизель отынында парафиннің түзілуінің және қозғалтқыш жұмысының бұзылуының алдын алу үшін қоршаған орта температурасына байланысты сәйкес келетін отынды таңдаңыз.
- > Бензинді қозғалтқышы бар автокөлікке дизель отынын құюға тыйым салынады және керісінше. Бұл қозғалтқышқа зақым келтіруі мүмкін.

Отын құю тәсiлi

1. Жүргiзушi есiгiнiң құлпы ашық екенiне көз жеткiзiп алып, отын құю аузының қақпағының автокөлiктiң артқы бөлiгiне жақын жиегiнен басыңыз, қақпақ жұмсақ ашылады.

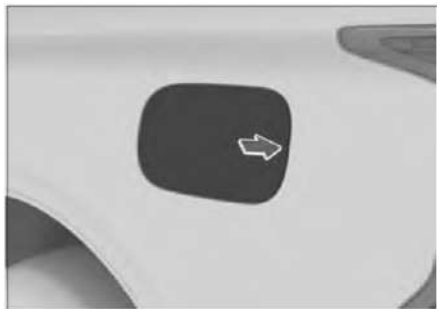

6B4CF5F1F7E2

2. Сағат тiлiне қарсы бағытта бұрай отырып, несепнәрдiң сулы ерiтiндiсiне арналған бақтың тығынын ашыңыз.



DAC253ADA7BB

3. Несепнәрдiң сулы ерiтiндiсiн құйғаннан кейiн тығынды орнына салыңыз және дұрыс орнатылғанын көрсететiн сыртылдаған дыбыс естiлгенше сағат тiлiнiң бағытында бұраңыз.
4. Отын құю аузының қақпағын жабыңыз.

⚠ Назар аударыңыз

- > Несепнәрдiң сулы ерiтiндiсiн құйғаннан кейiн дереу отын құю аузының қақпағын жабыңыз. Егер отын құю аузының қақпағын ұзақ жаппай ұстасаңыз, iшiне шаң және балшық жиналуы мүмкiн, бұл қақпақтың жапқаннан кейiн ашылмай қалуына алып келедi. Мезгiл-мезгiлiмен отын құю аузының қақпағының кронштейнiн, құлып саңылауын

және отын багы аузының айналасын тазалап отырыңыз.

- > Отын құю аузының қақпағын ашумен байланысты өзге проблемаларды болдырмау үшін көлiктi құлыптамас бұрын қақпақты толық жабыңыз. Егер бұл жайт орын алса, отын құю аузының қақпағын ашу кезiндегiдей басып және ұстап тұрып көрiңiз, бiр мезгiлде кiлттегi құлыпты ашу түймесiн басыңыз.
- > Бекiту механизмiнiң деформациялануынан және бұзылуынан сақтану үшін отын құю аузының қақпағын ашқан кезде күш қолдануға тыйым салынады, себебi бұл қақпақтың ашылмай немесе жабылмай қалуына алып келуi мүмкiн.
- > Автокөлiктi отын құю аузының қақпағы ашық тұрған күйде жууға тыйым салынады.

i Пайдалы ақпарат

- > Несепнәр ерiтiндiсiн құю шығарындылар деңгейiн төмендете алады. Автокөлiктi пайдаланар алдында оған жергiлiктi заңдар мен нормаларға сәйкес келетiн несепнәрдiң сулы ерiтiндiсiн құйыңыз.
- > Егер несепнәрдiң сулы ерiтiндiсi түгел таусылған болса, келесi оталдыру әрекетi кезiнде автокөлiк оталмайды.
- > Ерiтiндi деңгейi қажеттi мәнге көтерiлмейiнше аспаптар тақтасындағы жүйедегi несепнәрдiң сулы ерiтiндiсiнiң төмен деңгейi туралы ескерту жойылмайды.

⚠ Назар аударыңыз

- > Несепнәрдiң сулы ерiтiндiсiн құйған кезде қоспалардың қосылуынан сақтану үшін арнайы түтiктi пайдаланыңыз. Қоспалардың баққа түсуi оның бiтелуiне алып келуi мүмкiн.
- > Несепнәрдiң сулы ерiтiндiсiн пайдаланумен байланысты бөлшектердi тазалаған кезде тек таза суды ғана пайдаланыңыз. Орталық құбырдан алынған суды пайдаланбаңыз. Несепнәр сiлтi болып табылады және мыстың, қорғасынның, мырыштың, алюминийдiң, алюминий қорытпаларының, магнийдiң, магний қорытпаларының, дәнекердiң (құрамында қорғасыны бар) және қалайының күштi коррозиясын тудырады.

- > Қоршаған ортаны ластауға жол бермеу үшін сапасыз немесе қатты ластанған несепнәрдің сулы ерітіндісі орталықтандырылған өңдеуден өткізуге өндірушіге қайтарылуы тиіс.
- > Несепнәрдің сулы ерітіндісі көзге тиген жағдайда көздеріңізді ашып тұрып кемінде 15 минут бойы судың көп мөлшерімен жуыңыз.
- > Егер несепнәрдің сулы ерітіндісі теріңізге тисе, оны жұмсақ сабын ерітіндісімен және судың көп мөлшерімен жуыңыз.
- > Егер абайсызда несепнәрдің буларын деммен жұтып қойсаңыз және жайсыздық немесе тыныс алу жолдарының шаншығанын сезсеңіз, таза ауаға шығыңыз. Егер симптомдар сақталса, дәрігерге қаралыңыз.

Несепнәрдің сулы ерітіндісі туралы ақпарат

Параметр	Деректер
Несепнәрдің сулы ерітіндісінің сипаттамасы	AUS 32
Несепнәрдің сулы ерітіндісіне арналған бактың көлемі [л] (жұмыс көлемі)	13

6

Ыңғайлылық пен жайлылықты қамтамасыз етуге арналған құрылғылар

Алдыңғы орындық	122
Артқы орындықтар	125
Климат-контроль жүйесі	128
Күнқағар.....	133
Косметикалық айна	134
Қуат көзінің ағытпасы.....	135
Бейнежазғыштың электр қуатының ағытпасы.....	137

Алдыңғы орындықтардың бассүйегіштері

Бассүйегіштерді реттеу

Ескерту

Көлік қозғалысы кезінде бассүйегіштерді реттеуге тыйым салынады.



AA49GE7287A0

Ортасы құлақтардың үстіңгі бөлігінің деңгейінде тұрған кезде бассүйегіш өзінің қорғаныш функцияларын ең жақсы орындайды.

- > Бассүйегіштің қажетті биіктігін орнату үшін оны жай ғана қажетті күйге дейін көтеріңіз.
- > Егер бассүйегішті түсіру қажет болса, бассүйегішті реттеу түймесін басып тұрып, оны қажетті күйге дейін басып түсіріңіз.

Пайдалы ақпарат

- > Бассүйегіштің шекті төменгі күйі — жұмыссыз. Бассүйегішті пайдалану үшін оны міндетті түрде қажетті биіктікке дейін көтеріп алыңыз.
- > Бассүйегішті реттегеннен кейін сенімді бекітілгеніне көз жеткізу үшін оны басып тексеріңіз.

Бассүйегіштерді шешіп алу

Бассүйегішті шешіп алу үшін бассүйегішті реттеу түймесін басып тұрыңыз және оны толықтай жоғары қарай тартып шығарыңыз.

Ескерту

Бассүйегіштері алып тасталған автокөлікті жүргізуге тыйым салынады. Әйтпесе соқтығысу кезінде мойын аймағы күшті соққы әсеріне

ұшырайды, бұл ауыр жарақаттарға немесе тіпті кісі өліміне алып келуі мүмкін.

Орындықтарды қолмен реттеу

Ескерту

- > Қозғалыс кезінде орындықты реттеуге тыйым салынады.
- > Қозғалысты бастамас бұрын орындықты дұрыс күйге келтіріп алыңыз. Орындықтың дұрыс емес күйі басқару кезіндегі қателіктерге алып келуі және апатқа ұшыратуы мүмкін. Сонымен қатар бұл жағдайда қауіпсіздік белбеулерінің, қауіпсіздік жастықтарының, бассүйегіштердің және басқа жабдықтардың тиімді жұмыс істеуі мүмкін емес болып қалады.
- > Орындық арқалығын артқа тым көп шалқайтпаған дұрыс. Әйтпесе соқтығысу кезінде адам белбеудің бел тармағының астынан сытылып шығып кетуі мүмкін. Қауіпсіздік белбеуі орындық арқалығына сүйеніп тік отырғанда ғана жүргізуші мен жолаушыларды максималды қорғауды қамтамасыз етеді.

Орындық күйлерін алға және артқа реттеу



BE0A569682FE

Орындық күйін реттеу тұтқасын жоғары тартып, орындықты алға немесе артқа қозғап, қажетті күйге келтіріңіз де, тұтқаны жіберіңіз.

Пайдалы ақпарат

Орындықты реттегеннен кейін оның сенімді бекітілгеніне көз жеткізіңіз.

Орындық арқалығының еңкейту бұрышын реттеу



F49386A23236

Орындықтың арқалығына нық сүйеніп отырып, арқалықтың еңкейту бұрышын реттеу иінірегін тартыңыз, арқалықты қажетті күйге келтіріп шалқайыңыз және иініректі жіберіңіз.

⚠ Назар аударыңыз

Орындық арқалығының еңкейту бұрышын реттеу үшін реттеу иінірегін шеткі күйге дейін көтеру қажет. Олай болмаса, орындыққа механикалық зақым келтірілуі мүмкін.

Орындықтың биіктігін реттеу



3DC34AC435A8

- > Орындықты көтеру үшін биіктікті реттеу иінірегін бірнеше рет жоғары тартыңыз.
- > Орындықты түсіру үшін биіктікті реттеу иінірегін бірнеше рет басыңыз.

ℹ Пайдалы ақпарат

Функциялардың бір бөлігі тек жүргізуші орындығына ғана қатысты.

Электр жетегі бар орындықтарды реттеу

⚠ Ескерту

- > Қозғалыс кезінде орындықты реттеуге тыйым салынады.
- > Қозғалысты бастамас бұрын орындықты дұрыс күйге келтіріп алыңыз. Орындықтың дұрыс емес күйі басқару кезіндегі қателіктерге алып келуі және апатқа ұшыратуы мүмкін. Сонымен қатар бұл жағдайда қауіпсіздік белбеулерінің, қауіпсіздік жастықтарының, бассүйегіштердің және басқа жабдықтардың тиімді жұмыс істеуі мүмкін емес болып қалады.
- > Орындық арқалығын артқа тым көп шалқайтпаған дұрыс. Әйтпесе соққығысу кезінде адам белбеудің бел тармағының астынан сытылып шығып кетуі мүмкін. Қауіпсіздік белбеуі орындық арқалығына сүйеніп тік отырғанда ғана жүргізуші мен жолаушыларды максималды қорғауды қамтамасыз етеді.

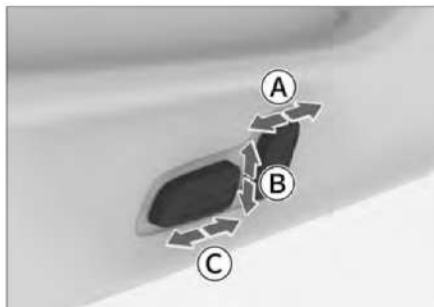

D25F6092BC02

- Ⓐ Орындық арқалығының еңкейту бұрышын реттеу
- Ⓑ Орындықтың биіктігін реттеу
- Ⓒ Орындықты ілгері-кейін бағытта реттеу

i Пайдалы ақпарат

Кейбір функциялар тек жүргізуші орындығына ғана қолданылады.

Алдыңғы орындықтардың жылытқышы



8B845ABDF6A

- Ⓐ Сол жақ орындық жылытқышының түймесі
- Ⓑ Оң жақ орындық жылытқышының түймесі

Оталдыру жүйесі қосулы тұрғанда сәйкес алдыңғы орындықтың жылытқышын қосу немесе өшіру үшін берілістерді ауыстыру тұтқасының жанындағы орындықтар жылытқышының түймесін басыңыз.

Егер түймеде бірде бір индикатор жанып тұрмаса, бұл орындық жылытқышының өшірулі тұрғанын білдіреді. Егер индикаторлар жанып тұрса, бұл орындықтардың жылытқышының қосулы тұрғанын білдіреді. Неғұрлым көбірек индикатор жанып тұрса, жылыту қарқыны соғұрлым көбірек.

! Ескерту

Орындықтарды жылыту функциясын қолдану кезінде келесі санаттағы жолаушыларға ерекше абай болу қажет:

- > Сәбилер, балалар, қарттар, науқастар немесе мүгедектер.
- > Терісі сезімтал адамдар;
- > Шаршаған күйдегі адамдар;
- > Алкоголь өнімдерін тұтынғандықтан немесе дәрілік препараттарды қабылдағандықтан, ұйқылы-ояу күйде отырған адамдар.

! Назар аударыңыз

- > Орындықтарды және олардың электр жүйесін қайта жабдықтауға тыйым салынады. Бұл жылыту жүйесінің функционалдығы мен қызмет ету мерзіміне кері әсер етуі мүмкін.
- > Орындықтарды жылытқан кезде қатты қызып кетуіне жол бермеу үшін оларды жамылғылармен, жастықтармен және басқа да жылу оқшаулайтын әсері бар заттармен жаппаңыз.
- > Аккумулятор зарядын отырғызбау үшін қозғалтқыш өшірулі тұрғанда орындықтар жылытқышын ұзақ уақыт қолдануға тыйым салынады.
- > Келесі жағдайлар жылытқыштардың зақымдалуына алып келуі мүмкін және жылытқышты қосар алдында олардың ақаусыз екеніне көз жеткізіп алу қажет:
 - орындыққа көп су төгілген;
 - орындық өткір затпен (ине, пышақ және т. б.) зақымдалған;
 - орындықтан бөтен иіс шығады.

Артқы орындықтардың бассүйегіштері

Бассүйегіштерді реттеу

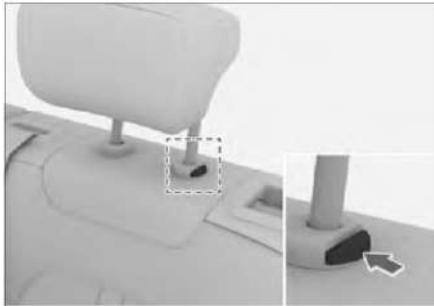

- > Бассүйегіштің қажетті биіктігін орнату үшін оны жай ғана қажетті күйге дейін көтеріңіз.
- > Егер бассүйегішті түсіру қажет болса, бассүйегішті реттеу түймесін басып тұрып, оны қажетті күйге дейін басып түсіріңіз.

Ескерту

Көлік қозғалысы кезінде бассүйегіштерді реттеуге тыйым салынады.

Пайдалы ақпарат

- > Ортасы құлақтардың үстіңгі бөлігінің деңгейінде тұрған кезде бассүйегіш өзінің қорғаныш функцияларын ең жақсы орындайды.
- > Бассүйегіштің шекті төменгі күйі — жұмыссыз. Бассүйегішті пайдалану үшін оны міндетті түрде қажетті биіктікке дейін көтеріп алыңыз.
- > Бассүйегішті реттегеннен кейін сенімді бекітілгеніне көз жеткізу үшін оны басып тексеріңіз.

Бассүйегіштерді шешіп алу

Бассүйегішті шешіп алу үшін бассүйегішті реттеу түймесін басып тұрыңыз және оны толықтай жоғары қарай тартып шығарыңыз.

Ескерту

Бассүйегіштері алып тасталған автокөлікті жүргізуге тыйым салынады. Әйтпесе соқтығысу кезінде мойын аймағы күшті соққы әсеріне

ұшырайды, бұл ауыр жарақаттарға немесе тіпті кісі өліміне алып келуі мүмкін.

Артқы қатар орындықтарын реттеу

Арқалықты жию

Артқы орындықтардың арқалықтарын жию арқылы жүк салуға арналған кеңістікті ұлғайтуға болады. Сол жақ және оң жақ арқалықтарды бір-біріне тәуелсіз жиюға болады.

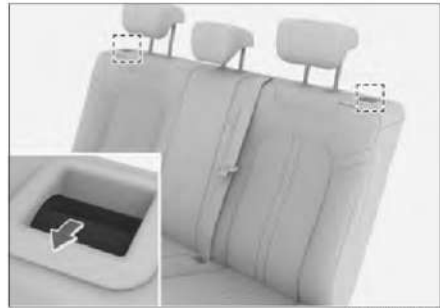

Құлпы ашылған арқалықты алға қарай жию үшін арқалықтың артқы бөлігіндегі құлпыты ашу тұтқасын жоғары қарай тартыңыз.

Арқалық екі түрлі күйде жиыла алады. Оны тандалған тәсілмен жию үшін құлпыты ашу тұтқасын тартыңыз және арқалықты алға немесе артқа реттеңіз.

Пайдалы ақпарат

- > Орындықты жию алдында жию кезінде орындықпен немесе алдыңғы орындықтармен кедергілер тудырмауы үшін бассүйегішті төменгі күйіне жылжытыңыз.
- > Арқалықты жимай тұрып, орындық үстіндегі барлық затты алып тастаңыз.
- > Арқалықты жиған кезде қауіпсіздік белбеуі кедергі келтірмеуі үшін оны бастапқы күйіне келтіріңіз.
- > Егер алдымен орындық жастығын бұрып алып, содан кейін арқалықты жисаңыз, арқалық тегісірек болады және көбірек сақтау орнын алады.

Орындық арқалығын түземес бұрын кедергі жасамау үшін қауіпсіздік белбеуінің құлпын ең төменгі күйге қойыңыз.

Орындық арқалығын түзеу үшін орындық жастығын арқалық жайымен түзелетіндей етіп жеңіл алға қарай басыңыз.

Ескерту

- > Автокөлік жүріп келе жатқанда орындық арқалығының күйін реттеуге немесе оны жиюға болмайды.
- > Жолаушыларды жиылған орындық арқалығына немесе жүксалғышқа отырғызып тасымалдауға тыйым салынады.
- > Балаларды жүксалғыш бөліміне жақындатпаңыз.

Орындық арқалығын бастапқы күйге қайтару

1. Арқалықты бастапқы күйге қайтару кезінде орындықтардың қауіпсіздік белбеулерін қысылып қалмайтындай етіп реттеңіз.
2. Орындық арқалығын артқа қайырыңыз және бекіту үшін оны қатты басыңыз. Орындық арқалығының бекітілгеніне көз жеткізу үшін алға-артқа жеңіл ырғап көріңіз.

Орындықтың жастығын бұру

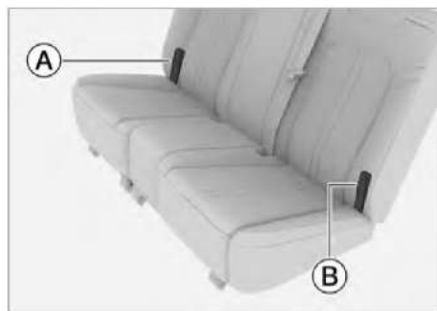

- Ⓐ Оң жақ орындық жастығының бауы
- Ⓑ Сол жақ орындық жастығының бауы

Орындық жастығын алға қарай бұру үшін жастықтың бауынан тартыңыз.

Пайдалы ақпарат

- > Егер алдымен орындық жастығын бұрып алып, содан кейін арқалықты жатқызсаңыз, сақтауға қажетті көбірек орын босайды.
- Орындық арқалығын түземес бұрын кедергі жасамау үшін қауіпсіздік белбеуінің құлпын ең төменгі күйге қойыңыз.
- Орындық арқалығын түзеу үшін орындық жастығын арқалық жайымен түзелетіндей етіп жеңіл алға қарай басыңыз.
- > Орындықтардың жастықтарын бұрмас бұрын олардың бетіндегі заттарды алыңыз.
- > Орындық жастықтарын бұру кезінде кедергі жасамауы үшін қауіпсіздік белбеулерін бастапқы күйіне қайтарыңыз.
- > Орындық жастығын бастапқы күйіне қайтармас бұрын орындық жастығы қозғалған кезде құлыптың корпусын баспауы және қауіпсіздік белбеуінің қолданылуына кедергі келтірмеуі үшін қауіпсіздік белбеуінің корпусын тік күйге келтіріңіз.

Ескерту

- > Автокөліктің қозғалысы кезінде орындық жастығын бұруға тыйым салынады.
- > Сапар кезінде орындықтың бұрылған жастығына отыруға тыйым салынады.

Артқы қатар орындықтарының жылытқышы



Оталдыру жүйесі қосулы тұрғанда сәйкес алдыңғы орындықтың жылытқышын қосу немесе өшіру үшін артқы терезелердің

әйнеккөтергіштерінің ауыстырып қосқышының жанындағы орындықтар жылытқышының түймесін басыңыз.

Егер түймеде бірде бір индикатор жанып тұрмаса, бұл орындық жылытқышының өшірулі тұрғанын білдіреді. Егер индикаторлар жанып тұрса, бұл орындықтардың жылытқышының қосулы тұрғанын білдіреді. Неғұрлым көбірек индикатор жанып тұрса, жылыту қарқыны соғұрлым көбірек.



Ескерту

Орындықтарды жылыту функциясын қолдану кезінде келесі санаттағы жолаушыларға ерекше абай болу қажет:

- > Сәбилер, балалар, қарттар, науқастар немесе мүгедектер.
- > Терісі сезімтал адамдар;
- > Шаршаған күйдегі адамдар;
- > Алкоголь өнімдерін тұтынғандықтан немесе дәрілік препараттарды қабылдағандықтан, ұйқылы-ояу күйде отырған адамдар.



Назар аударыңыз

- > Орындықтарды және олардың электр жүйесін қайта жабдықтауға тыйым салынады. Бұл жылыту жүйесінің функционалдығы мен қызмет ету мерзіміне кері әсер етуі мүмкін.
- > Орындықтарды жылытқан кезде қатты қызып кетуіне жол бермеу үшін оларды жамылғылармен, жастықтармен және басқа да жылу оқшаулайтын әсері бар заттармен жаппаңыз.
- > Аккумулятор зарядын отырғызбау үшін қозғалтқыш өшірулі тұрғанда орындықтар жылытқышын ұзақ уақыт қолдануға тыйым салынады.
- > Келесі жағдайлар жылытқыштардың зақымдалуына алып келуі мүмкін және жылытқышты қосар алдында олардың ақаусыз екеніне көз жеткізіп алу қажет:

орындыққа көп су төгілген;

орындық өткір затпен (ине, пышақ және т. б.) зақымдалған;

орындықтан бөтен иіс шығады.

Климат-контроль жүйесін басқару панелі

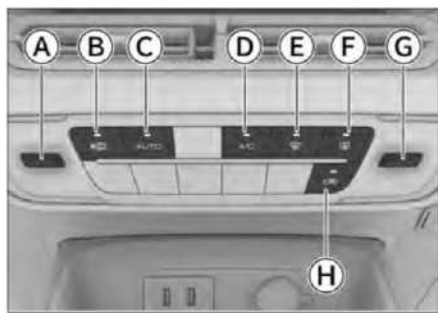

CA6E51A2A215

- Ⓐ Ауа көлемін реттеу ауыстырып қосқышы
- Ⓑ Климат-контроль жүйесі ажыратқышының түймесі
- Ⓒ Автоматты режим түймесі
- Ⓓ A/C (кондиционер)
- Ⓔ Алдыңғы әйнекке ауа үрлеу
- Ⓕ Артқы әйнекке ауа үрлеу
- Ⓖ Температура ауыстырып қосқышы
- Ⓗ Ішкі/сыртқы циркуляцияны ауыстырып қосу түймесі

Ауа көлемін реттеу ауыстырып қосқышы

Ауа ағынын реттеу үшін ауыстырып қосқышты жоғары және төмен басыңыз.

Климат-контроль жүйесі ажыратқышының түймесі

Климат-контроль жүйесін қосу немесе өшіру үшін осы түймені басыңыз. Егер түймеде индикатор жапың тұрса, бұл климат-контроль жүйесінің белсенді күйге келтірілгенін білдіреді.

AUTO түймесі

Автоматты режимді AUTO түймесін басу арқылы қосуға болады. Егер түймедегі индикатор жапың тұрса, бұл автоматты режимнің белсенді күйге келтірілгенін және салон ішінде берілген ауаға қол жеткізу үшін жүйенің ауа ағынының режимі мен оның қарқынын өз бетінше түзейтінін білдіреді.

Пайдалы ақпарат

Егер автоматты режим сіздің қажеттіліктеріңізге сәйкес келмесе, жеке баптауларды қолмен орындауға болады, бұл ретте автоматты режим өшеді және режим индикаторы сөнеді.

A/C (кондиционер)

Кондиционерді қосу немесе өшіру үшін осы түймені басыңыз. Егер түймеде индикатор жапың тұрса, бұл кондиционердің қосулы тұрғанын білдіреді. Осы сәтте температура реттегішін салқындату режиміне ауыстырыңыз, сонда жүйе автокөлік салонындағы температура мен ылғалдылықты төмендету үшін компрессорды белсенді күйге келтіреді.

Алдыңғы әйнекке ауа үрлеу

Бұл түйме әйнекті жылыту функциясын белсенді күйге келтіреді және сөндіреді. Функцияны қосқан кезде сәйкес индикатор жанады, алдыңғы және бүйірлік әйнектер жылытылады және мұз немесе конденсат біртіндеп кетеді.

Артқы әйнек жылытқышы

Бұл түйме артқы әйнекті жылыту функциясын белсенді күйге келтіреді және сөндіреді. Функцияны қосқан кезде сәйкес индикатор жанады, артқы әйнек жылытылады және мұз немесе конденсат біртіндеп кетеді. Артқы әйнекті жылыту функциясын қосқаннан кейін біршама уақыт өткен кезде ол автоматты түрде өшеді, ал түймедегі индикатор сөнеді.

Назар аударыңыз

- > Жылыту функциясы жұмыс істеген кезде артқы әйнек қатты қызады. Күйік шалудан сақтану үшін оған қол тигізбеңіз.
- > Аккумулятор батареясының заряды таусылып қалмауы үшін қозғалтқыш өшірулі тұрған кезде бұл функцияны ұзақ уақыт пайдаланбау керек.

Температура ауыстырып қосқышы

Ауыстырып қосқышты жоғары және төмен басу арқылы қажетті температураны белгілеуге болады.

Ішкі/сыртқы циркуляцияны ауыстырып қосу түймесі

Бұл түйме ауаны салоннан немесе даладан қармау режимдерін ауыстырып қосуға мүмкіндік береді.

Түймедегі индикатор жанса, бұл ішкі ауа циркуляциясы режимінің қосылғанын білдіреді. Бұл жағдайда климат-контроль жүйесі тек автокөлік салонындағы ауаны пайдаланады.

Түймедегі индикатор сөнсе, бұл сырттан ауа қармау режимінің қосылғанын білдіреді. Бұл жағдайда автокөлікке ауа сырттан кіреді.

Пайдалы ақпарат

- > Қалыпты жағдайларда осыны пайдалануға кеңес береміз. Ішкі ауа циркуляциясы режимін қолдану, әсіресе компрессор өшірулі тұрған кезде, автокөлік әйнектерін буландыруы мүмкін.
- > Тоннель ішінде немесе автокөлік кептелісінде, ластанған көше ауасы жағдайларында жүріп бара жатқанда, сондай-ақ автокөлік ішіндегі температураны тез төмендету немесе жоғарылату қажет болған кезде ішкі циркуляция режимін қолдану қажет.

Климат-контроль жүйесі баптауларының экраны



- > Кондиционер қосулы тұрғанда температураны баптау үшін мультимедиа жүйесі дисплейінің сол жағындағы «Температураны ұлғайту» немесе «Температураны азайту» түймесін басыңыз.
- > Кондиционердің баптаулар терезесін ашу немесе жабу үшін мультимедиа жүйесі дисплейінің сол жағындағы түймесін басыңыз.

- > Кондиционерді қосқаннан кейін температураны реттеу үшін кондиционер баптауларының терезесінде «Температураны ұлғайту» немесе «Температураны азайту» түймесін басыңыз.

Сондай-ақ температураны «Температураны ұлғайту» және «Температураны азайту» түймелерінің арасындағы аймақпен саусағыңызды жүргізу арқылы реттеуге болады.

- > Сыртқы ауа температурасы 5 °C-тан төмен болған жағдайда алдыңғы әйнекті жылыту функциясын қосу үшін қозғалтқышты оталдырғаннан кейін алдыңғы әйнек жылытқышының түймесін түртіңіз. Егер белгіше жанып тұрса, бұл алдыңғы әйнекті жылыту функциясының қосылғанын білдіреді. Бұл функция алдыңғы әйнекті қырау мен қардан тез тазалауға мүмкіндік береді.

Алдыңғы әйнек жылытқышын белсенді күйге келтірген кезде әйнектазартқыш бүріккіштерінің қыздырғышы да бірге қосылады.

Жылыту функциясы белгілі уақыт жұмыс істегеннен кейін немесе қозғалтқыш өшірілген болса, автоматты түрде өшіріледі.

Ескерту

Жылыту функциясын қосқаннан кейін алдыңғы әйнек пен алдыңғы әйнектазартқыштың бүріккіштері қатты қызады. Күйіп қалмау үшін оларға қол тигізбеңіз.

- > «Ішкі циркуляция» түймесін тұртыу арқылы ішкі және сыртқы циркуляция режимдерін ауыстырып қосуға болады.

Егер белгіше жанып тұрса, бұл ішкі ауа циркуляциясы режимінің қосылғанын білдіреді.

Бұл жағдайда климат-контроль жүйесі тек автокөлік салонындағы ауаны пайдаланады.

Егер белгіше жанып тұрмаса, бұл сыртқы ауа циркуляциясы режимінің қосылғанын білдіреді. Бұл жағдайда автокөлікке ауа сырттан кіреді.

Пайдалы ақпарат

Қалыпты жағдайларда осыны пайдалануға кеңес береміз. Ішкі ауа циркуляциясы режимін қолдану,







әсіресе компрессор өшірулі тұрған кезде, автокөлік әйнектерін буландыруы мүмкін.

Тоннель ішінде немесе автокөлік кептелісінде, ластанған көше ауасы жағдайларында жүріп бара жатқанда, сондай-ақ автокөлік ішіндегі температураны тез төмендету немесе жоғарылату қажет болған кезде ішкі циркуляция режимін қолдану қажет.

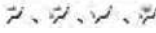
- > [A/C] түймесін басыңыз, сонда кондиционердің қосылғанын көрсетіп, A/C белгішесі жанады. Жүйе автокөлік ішіндегі температура мен ылғалдылықты төмендету үшін белгіленген температураға байланысты компрессордың жұмысын бақылайтын болады.
- > AUTO сенсор түймесін басып, автоматты режимді қосуға болады. Егер AUTO белгішесі жанып тұрса, бұл автоматты режимнің қосылып тұрғанын және салон ішінде белгіленген температураға қол жеткізу үшін жүйенің ауа ағынының бағыты мен көлемін автоматты түрде реттейтінін білдіреді.

Пайдалы ақпарат

Егер автоматты режим сіздің қажеттіліктеріңізге сәйкес келмесе, жеке баптауларды қолмен орындауға болады, бұл ретте автоматты режим өшеді және режим индикаторы сөнеді.

- > Кондиционерді өшіру үшін [OFF] түймесін басыңыз.
- > Сәйкес ауа үрлеу режимін таңдау үшін  «Ауа үрлеу режимі» түймесін басыңыз.
 -  Бетке ауа үрлеу режимі: ауа аспаптар тақтасындағы ортаңғы және екі шеткі дефлекторлардан шығады.
 -  Бетке/аяқтарға ауа үрлеу режимі: ауа аспаптар тақтасындағы және едендегі дефлекторлардан шығады.
 -  Аяқтарға ауа үрлеу режимі: ауа едендегі дефлекторлардан шығады.
 -  Аяқтарға ауа үрлеу/алдыңғы әйнекті жылыту режимі: ауа едендегі және алдыңғы әйнектің астыңғы бөлігіндегі дефлекторлардан шығады.
- > Ауа ағынын реттеу үшін  белгішесінің жанындағы ауа ағыны шкаласын басыңыз.

- > Алдыңғы әйнекті жылыту функциясын қосу немесе өшіру үшін  алдыңғы әйнекке ауа үрлеу түймесін басыңыз. Функцияны қосқан кезде белгіше жанады, алдыңғы және бүйірлік әйнектер жылытылады, ал мұз немесе конденсат біртіндеп кетеді.
- > Артқы әйнекті жылыту функциясын қосу немесе өшіру үшін  артқы әйнекті жылыту түймесін түртіңіз. Функцияны қосқан кезде белгіше жанады, артқы әйнек қыздырылады, ал мұз немесе конденсат біртіндеп кетеді.

Біршама уақыт өткеннен кейін артқы әйнекті жылыту функциясы автоматты түрде өшеді және функция белгішесі сөнеді.

Кондиционер жүйесін пайдалану бойынша ұсыныстар

Пайдалы ақпарат

- > Автокөлік күннің астында ұзақ тұрған жағдайда салон ішіндегі температура өте жоғары көтерілуі мүмкін. Егер мұндай жағдайда жол жүру қажет болса, желдетіп алу үшін барлық терезелерді ашуға, содан кейін ауаны кондициялау режимін қосуға кеңес беріледі. Ыстық ауа шығып кеткеннен кейін барлық терезелерді жабыңыз.
- > Температураны белгілегеннен кейін климат-контроль жүйесі салондағы және сырттағы ауа температурасын есепке ала отырып, автоматты түрде кондиционер және жылытқыш жүйелерінің жұмысын басқарады. Жылдың суық мезгілінде климат-контроль жүйесін қосқан кезде қалыпты жұмыс істей бастамаз бұрын ол қыздырылуы тиіс. Сондықтан жылытқыш жүйесінің толық қыздырылуы аяқталғанға дейін климат-контроль жүйесі ыстық ауа айдамауы мүмкін немесе ауа үрлеу қарқыны салыстырмалы түрде төмен болады. Бұл қалыпты жағдай.
- > Салондағы ауа ластанған немесе ылғалдылығы тым жоғары болса, сырттан ауа қармау режимін қосуға кеңес беріледі.

⚠ Назар аударыңыз

- > Радиатор мен кондиционер конденсаторын жүйелі түрде тексеріңіз. Олардың бетінде жиналған жапырақтарды, жәндіктерді және шаң-тозаңды кетіру үшін қысымы төмен су пистолетін немесе жұмсақ щетканы пайдаланыңыз. Әйтпесе ластауыштар ауа легіне кедергі келтіріп, салқындату әсерін төмендетеді.
- > Компрессордың және тығыздауыштардың қажетті майлану деңгейін ұстап отыру және олардан салқындату агентінің ағып кетуінің алдын алу үшін жүйелі түрде кондиционерді қосып отырыңыз. Сондықтан тіпті кондиционер қажет болмайтын жылдың суық мезгілінде де кондиционерді кемінде аптасына бір рет 10 минут бойы қосып тұру керек.
- > Егер кондиционер жүйесі ауаны жеткілікті дәрежеде тиімді салқындатпаса, оны диагностикалау және жөндеу үшін сервис орталығына жүгініңіз.
- > Салқындатқыш агентті атмосфераға шығару қоршаған ортаға зиян келтіреді, сондықтан салқындатқыш агентті арнайы ыдыстарды қолдана отырып, оқудан өткен және сертификатталған мамандар кәдеге жаратуы тиіс.

i Пайдалы ақпарат

Климат-контроль жүйесінен бөтен иістердің шығуы

> **Бөтен иістердің көздері**

Кондициялау ішкі және сыртқы ауаның алмасуынан тұрады. Ұзақ пайдаланғаннан кейін климат-контроль жүйесінде кір жиналады, ол зеңнің және жағымсыз иістердің пайда болуына әкел соғады.

Климат-контроль жүйесінің сүзгісі ұзақ уақыт пайдаланылғаннан кейін сүзгіде бөтен иістер шығаратын су буы мен шаң жиналады.

> **Ұсынылатын шаралар**

Егер автокөлік сыртындағы ауа жеткілікті деңгейде таза болса, салондағы ауа циркуляциясын ұстап отыру үшін сырттан ауа қармау режимін пайдалануға кеңес беріледі.

Егер климат-контроль жүйесі салқындату режимінде жұмыс істеп тұрса, оны өшіру үшін алдымен кондиционерді [A/C] ауыстырып қосқышымен өшіріп алу және жүйені тағы 3-5 минутқа жұмыс істетіп қою қажет, тек осыдан кейін ғана климат-контроль жүйесін өшіруге болады. Бұл кондиционердің буландырығышындағы ылғалды кетіруге, климат-контроль жүйесін кептіруге, зеңнің пайда болуының алдын алуға және жағымсыз иісті азайтуға көмектеседі.

Күшті иіс шықса, тексеру үшін сервис орталығына хабарласу керек. Қажет болса, кондиционер сүзгісін тазалаңыз немесе ауыстырыңыз.



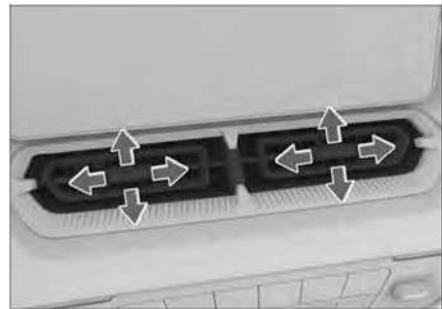

Климат-контроль жүйесінің дефлекторлары

Алдыңғы қатардың ортаңғы дефлекторлары



E6B327675D77

Дефлекторлардың иініректерін жылжыту арқылы ауа ағынының бағытын реттеуге болады.

Дефлекторды жабу үшін иініректі   немесе   бағытында шеткі күйге бұраңыз.

Алдыңғы қатардың шеткі дефлекторлары



0196080EC997

Дефлекторлардың иініректерін жылжыту арқылы ауа ағынының бағытын реттеуге болады.



Дефлекторды жабу үшін иініректі төменгі күйіне дейін төмен жылжытыңыз.

Артқы орындықтардың дефлекторлары



4ED16C410DD2

Дефлекторлардың иініректерін жылжыту арқылы ауа ағынының бағытын реттеуге болады.

Дефлекторды жабу үшін иініректі   бағытында шеткі күйге бұраңыз.



151E453884D4

Егер қарсы жақтан түсіп тұрған күн сәулесі жүргізушіге кедергі жасаса, күнқағарды түсіріп қоюға болады.



1C638C04D426

Егер бүйірден түсіп тұрған күн сәулесі жүргізушіге кедергі жасаса, күнқағарды ілмегінен ажыратып, түсіріп қоюға болады.



B14FD6950943

Күнқағардың ішкі бетінде қақпағын ашып пайдалануға болатын айна бар.

Егер айна қолданылмаса, қақпағын жауып қойыңыз.

i Пайдалы ақпарат

Қосымша қуат розеткаларын пайдаланбақшы болсаңыз, қозғалтқышты оталдырыңыз. Қозғалтқышты оталдырмай розетканы ұзақ пайдалану аккумулятор батареясы зарядының таусылуына алып келуі мүмкін, бұл автокөліктің қалыпты оталуына әсер етуі мүмкін.

Алдыңғы қатар орындықтарының USB-порты



585E11A5C80B

Алдыңғы USB-порт климат-контроль жүйесін басқару панелінің астында орналасқан.

Оны оталдыру жүйесі қосұлы тұрғанда пайдалануға болады. Мобильді телефондар мен планшеттер сияқты электр құрылғыларын қуаттауға арналған.

Артқы қатар орындықтарының USB-порты



F71C42D18E24

Артқы қатар орындықтарының USB-порты кондиционердің артқы ауа шығаратын тесіктерінің жанында орналасқан.

Оны оталдыру жүйесі қосұлы тұрғанда пайдалануға болады. Мобильді телефондар мен планшеттер сияқты электр құрылғыларын қуаттауға арналған.

12В розетка



82418B47BCB2

Розетка климат-контроль жүйесін басқару панелінің астында орналасқан.

Резервтік қуат оталдыру жүйесі қосұлы тұрғанда қосылады.

Пайдалану үшін жай ғана қақпағын ашыңыз.

Розетка — қуаты 120 Вт дейінгі электр жабдығын қолдануға арналған 12В тұрақты токтың қуат көзі.

⚠ Ескерту

Тұтанғыш газдары бар ыдыстарды және қыздыратын құрылғыларды қуат көзі ағытпаларынан жеткілікті қашықтықта ұстаңыз.

⚠ Назар аударыңыз

- > Сусындардың, басқа да сұйықтықтар мен бөгде заттардың розеткаға кіруіне жол бермеңіз — бұл қысқа тұйықталуға және басқа ақаулықтарға алып келуі мүмкін. Егер қуат көзі ағытпасының қорғау қақпағы болса, ағытпаны пайдаланбайтын кезде қақпағын жауып қойыңыз.
- > Қуаты номиналды қуаттан асатын жабдық қолданылған жағдайда автокөліктің сақтандырғышы күйіп кетуі мүмкін.
- > Электр қуаты ағытпаларына жоғары дәлдікті жабдықтарды, индуктивтілігі жоғары жабдықтарды және басқа да маңызды жабдықтарды қоспаңыз.

- > Электр қуаты ағытпаларын ылғал немесе жоғары температуралы ортада пайдаланбаңыз.
 - > Басқа қуат көздерімен параллель немесе тізбекті қосылыспен розеткаларды және қуат көзі ағытпаларын қолдануға тыйым салынады.
 - > Розетканы пайдалану кезінде әдеттен тыс жағдайлар (температураның күрт көтерілуі, түтіннің, бөтен иістің пайда болуы және т. б.) туындайтын болса, дереу оны қолдануды тоқтатыңыз және сервис орталығына хабарласыңыз.
 - > Электр қуаты ағытпаларын рұқсатсыз модификациялауға немесе жөндеуге тыйым салынады.
 - > Жалғанатын сымның су өткізбейтініне және герметикалы екеніне көз жеткізіңіз.
-

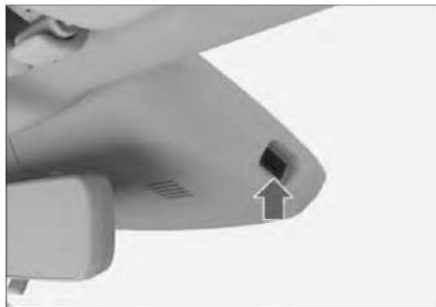

Бейнежазғыштың қуат көзі ағытпасы салондағы артқы көрініс айнасының жанында орналасқан.

Бұл қуат көзі ағытпасын оталдыру жүйесі қосулы тұрғанда қолдануға болады.

Ол номиналды қуаты 10 Вт шамасынан аспайтын бейнежазғышқа арналған 5 В тұрақты ток кернеуін қамтамасыз етеді.

Ескерту

Тұтанғыш газдары бар ыдыстарды және қыздыратын құрылғыларды қуат көзі ағытпаларынан жеткілікті қашықтықта ұстаңыз.

Назар аударыңыз

- > Бақылау камерасын орнатқан кезде, қозғалыс қауіпсіздігі үшін оның сымы көріністі көлегейлемейтініне көз жеткізіңіз.
- > Сусындардың, басқа да сұйықтықтардың немесе бөтен заттардың розеткаларға және қуат көзі ағытпаларына кіруіне жол бермеңіз. Бұл қысқа тұйықталуға және басқа да ақаулықтарға алып келуі мүмкін.
- > Қуаты номиналды қуаттан асатын жабдық қолданылған жағдайда автокөліктің сақтандырғышы күйіп кетуі мүмкін.
- > Электр қуаты ағытпаларына жоғары дәлдікті жабдықтарды, индуктивтілігі жоғары жабдықтарды және басқа да маңызды жабдықтарды қоспаңыз.
- > Электр қуаты ағытпаларын ылғал немесе жоғары температуралы ортада пайдаланбаңыз.
- > Басқа қуат көздерімен параллель немесе тізбекті қосылыспен розеткаларды және қуат көзі ағытпаларын қолданбаңыз.

- > Розетканы пайдалану кезінде әдеттен тыс жағдайлар (температураның күрт көтерілуі, түтіннің, бөтен иістің пайда болуы және т. б.) туындайтын болса, дереу оны қолдануды тоқтатыңыз және сервис орталығына хабарласыңыз.
- > Ағытпаларды рұқсатсыз модификациялауға немесе техникалық қызмет көрсетуге тыйым салынады.

7

Ұсақ-түйек сақтауға арналған құрылғылар

Ұсақ-түйек тартпасы	140
Шынтақтаяныштағы жәшік	141
Стақанқойғыштар	142
Бөтелкеге арналған бөлімдер.....	143
Көзілдірік сауыты	144
Алдыңғы жолаушы жақтағы заттарға арналған ілмек	145
Рейлингтер	146



970D855DD38

Ұсақ-түйек тартпасын ашу үшін ұсақ-түйек тартпасының қақпағын жоғары тартып, қақпақты төмен қайырыңыз.

Ұсақ-түйек тартпасын жабу үшін оның қақпағын жоғары көтеріңіз және бекітілгеніне көз жеткізіңіз.

Ескерту

Көлік жүргізу кезінде ұсақ-түйек тартпасының жабық екеніне көз жеткізіңіз. Әйтпесе апат немесе шұғыл тежелу жағдайында заттар одан ұшып шығуы және жарақат келтіруі мүмкін.



D67A91EB0D5B

Алдыңғы шынтақтаяныштың астында ұсақ-түйек сақтауға арналған бөлім бар. Ұсақ-түйек сақтайтын бөлімді ашу үшін шынтақтаяныштың қаппағын көтеріңіз.



314361358A50

Стақанқойғыштың арақабырғасын шешіп алуға және әртүрлі өлшемді стақандар салу үшін әртүрлі күйде орнатуға болады.

Егер арақабырғасын шешіп алсаңыз, стақанқойғыштарды ұсақ-түйекке арналған бөлім ретінде пайдалануға болады.

Ескерту

- > Ыстық сусындарды орналастырған жағдайда күйіп қалмау үшін абай болыңыз.
- > Стақанқойғыштарға тек өлшемі сәйкес келетін және қақпақтары бар бөтелкелерді ғана қоюға болады. Тым кішкентай немесе тұрақсыз сусын бөтелкелерін стақанқойғыштарға қоймаңыз. Олар аударылып кетуі мүмкін, бұл апаттарға немесе жарақаттарға алып келуі мүмкін.

Сусыны бар бөтелкенің бүтін екеніне және оның қақпағының тығыз жабылғанына көз жеткізіңіз. Өйтпесе сұйықтық бөтелкеден төгілуі және автокөліктің электрондық құралдарын зақымдауы, салонды ластауы немесе жарақаттар келтіруі мүмкін.

- > Автокөлік ішінде заттарды дұрыс орналастырмау қозғалыс кезінде олардың кездейсоқ қозғалып кетуіне алып келуі мүмкін, бұл жүргізушіге және жолаушыларға жарақат алу қаупін төндіреді. Сондай-ақ апат орын алған жағдайда, әсіресе шұғыл тежегенде немесе бұрылған кезде, стақанқойғыштарда, мобильді телефон ұстағыштарында және ашық тұрған ұсақ-түйек бөлімдерінде орналасқан заттар жарақат келтіруі мүмкін.



Әрбір бүйірлік есікте бөтелкеге арналған бөлім бар. Бұл жерге тығыз жабылған ыдыстарды ғана салып қоюға болады.

⚠ Назар аударыңыз

Сұйықтық төгілмеуі үшін бөтелке қақпағының тығыз жабық тұрғанын тексеріп алыңыз.

Сұйықтықтары бар ашық ыдыстарды, мысалы, стақандарды және т.б. пайдалануға тыйым салынады.



A87C61D129DA

Көзілдірік сауыты қақпағын басу арқылы ашылады.

Көзілдірікті салар кезде алдымен екі құлағын жинау қажет. Линзалары алға, ал құлақтары жоғары қаратылуы тиіс. Олай салынбаса, көзілдірік сауытын ашқан кезде көзілдірік құлап түсуі мүмкін.



Ескерту

Қозғалыс кезінде көзілдірік сауыты жабық болуы тиіс.



Пайдалы ақпарат

Үлкен өлшемді көзілдірік сауытқа сыймауы мүмкін.

Алдыңғы жолаушы жақтағы заттарға арналған ілмек



1FEE4ATC8A5C

Бұрау және пайдалану үшін заттарға арналған ілмектің астыңғы бөлігін басыңыз. Ілмектің жүктемесі оның көрсетілген максималды жүктеме салмағынан аспауы тиіс.

Егер рейлингтерге жүксалғыш торын орнату қажет болса, оны орнату бойынша нұсқаулықпен мұқият танысып алыңыз.

Пайдалы ақпарат

Жүксалғыш торын орнатқанда және жүкті тасымалдау үшін жүксалғыш торын қолданғанда жергілікті жол қозғалысы ережелерінің тиісті талаптарын сақтау қажет.

Рейлингтердің жүккөтергіштігі

Төбе рейлингтеріне түсірілетін максималды жүктеме 75 кг құрайды.

Пайдалы ақпарат

Тасымалданатын жүктің салмағына рейлингтердің және басқа осындай көмекші құрылғылардың салмағы кіргізілуі тиіс.

Ескерту

- > Апаттың алдын алу үшін жүк торына жүк сенімді бекітілуі керек.
- > Рейлингтерге орналастырылған жүк автокөліктің ауырлық ортасын жоғарыға ығыстырады. Жоғары жылдамдықпен жүруден, қозғалысты шұғыл бастаудан, кілт бұрылу әрекеттерінен, шұғыл тежеуден немесе басқа шұғыл маневрлерден сақтаныңыз. Басқару қателіктері автокөлікті бақылаудан шығарып алуға немесе оның аударылуына және күрделі жарақаттарға немесе кісі өліміне алып келуі мүмкін.
- > Рейлингтерге ауыр немесе өлшемдері шектен тыс жүктерді салып тасымалдаған кезде ауырлық ортасының ығысуына және ауа кедергісіне ұшырайтын ауданның ұлғаюына байланысты автокөліктің жүріс сипаттамалары өзгеруі мүмкін, бұл апат қаупін тудырады.

Нақты жағдайға сәйкес жүргізу стилін және қозғалыс жылдамдығын таңдауға кеңес беріледі.
- > Бүйірден соққан күшті жел жағдайларында жүргенде жылдамдықты азайту қажет. Профилінің ерекшеліктеріне және жоғары орналасқан ауырлық ортасына байланысты автокөлік бүйірден соққан желге анағұрлым сезімтал. Жылдамдықты азайту автокөліктің басқарылу сипатын жоғарылатады.

- > Ойлы-қырлы жермен немесе тегіс емес жолмен жүргенде жылдамдықты асырмаңыз, соқпалы жолдардан, кілт бұрылудан, бөтен заттарға соғылудан сақтаныңыз. Аталған факторлардың бәрі басқарудан айырылуға немесе автокөліктің аударылуына алып келуі және аспа мен жүріс бөлігін күшті зақымдауы, сондай-ақ ауыр жарақаттар келтіруі немесе тіпті кісі өліміне алып келуі мүмкін.
- > Беткейде көлденең бойлай қозғалмаңыз. Беткейде тура жоғары немесе төмен қарай қозғалған жөн. Олай болмаса, автокөлік аударылуы мүмкін.
- > Рейлингтерді тек люк жабық тұрған жағдайда ғана қолдануға болады. Өйтпесе жүксалғыш торы немесе оған бекітілген заттар жоллаушыларды жарақаттауы мүмкін.

8

Қозғалыс кезінде қауіпсіздікті қамтамасыз ету

Қауіпсіздік белбеулері.....	148
Қауіпсіздік жастықтары	150
Бала бекіту жүйесі	154
Автокөліктің айдап әкетуге қарсы жүйесі	159
Соқтығысу кезінде отынның берілуін тоқтату жүйесі.....	160
Оқиғалар туралы деректерді тіркегіш (EDR).....	161

Қауіпсіздік белбеуін дұрыс тағу

- > Орындық арқалығын реттеңіз, кеудеңізді тіктеңіз, орындық арқалығына сүйеніңіз.
- > Белбеу таспасы тегіс жатуы тиіс.
- > Белбеудің иық тармағы иықтың ортасына қонып тұруы тиіс. Ол мойынның үстімен өтіп тұрмауы немесе иықтан сырғып түспеуі тиіс.
- > Белбеудің бел бауы мүмкіндігінше жамбас сүйектеріне тиіп тұруы тиіс.

Ескерту

- > Автокөліктегі барлық адам қауіпсіздік белбеулерін дұрыс тағып отыруы тиіс. Әйтпесе жолаушы орындыққа бекітілмеген болса, шұғыл тежелу немесе соқтығысу жағдайында ол тіпті өлім-жітімге дейін ауыр жарақаттар алуы мүмкін.
- > Бүкіл сапар уақытының барысында, тіпті ол қысқа болса да, автокөлік ішіндегілер қауіпсіздік белбеулерін тағып отыруы тиіс. Әйтпесе апат нәтижесінде жарақат алу немесе кісі өлімі қаупі жоғарылайды.
- > Қауіпсіздік белбеуінің иық тармағы мойынның үстімен немесе қолтықтың астымен өтпеуі керек.
- > Қауіпсіздік белбеуінің бел тармағы жамбас сүйектеріне барынша тығыз жанасып жатуы тиіс.
- > Бір қауіпсіздік белбеуін тек бір адамға ғана қолдануға болады. Бір белбеуді бірнеше адамға (соның ішінде балаларға) бірге тағуға тыйым салынады.
Егер бір белбеу екі немесе одан көп адамға тағылған болса, автокөлік соқтығысқан жағдайда белбеу соққы күшін бөле алмауымен қатар адамдардың бір-біріне соқтығысу қаупін де тудырады.
- > Қауіпсіздік белбеулерін шиыршықтауға немесе бастау етіп тағуға болмайды.
- > Белбеумен үшкір қырлары мен бұрыштары бар заттарды айналдыра бекітуге болмайды, бұлай тағылған жағдайда апат кезінде белбеу үзіліп кетуі мүмкін.
- > ЖКО кезінде қатты соққының әсеріне ұшыраған, сондай-ақ зақымдалған белбеуді пайдалануға тыйым салынады.

- > Қауіпсіздік белбеулерін шешіп алуға, бөлшектеуге және өзгертіп салуға тыйым салынады.
- > Құлпының ішінде бөгде заттар болған жағдайда қауіпсіздік белбеуін пайдалануға тыйым салынады.
- > Қауіпсіздік белбеулері пайдалану кезінде жеңіл тартылуы және жиналуы үшін оларды таза күйде ұстаған және майлы және сулы субстанцияларға, соның ішінде батпаққа, майға, суға, сусындарға, тамаққа және т. б. тиюден сақтаған жөн.
- > Белбеулерді бензолдың, бензиннің және өзге де органикалық заттардың көмегімен тазалауға, сондай-ақ оларды түссіздендіруге немесе бояуға тыйым салынады.
- > Балаларға қауіпсіздік белбеулерімен ойнауға тыйым салынады.

Егер бала белбеумен ойнау кезінде абайсызда оны мойнына орап алатын болса, бұл белбеудің әрі қарай тартылып шығуына кедергі келтіруі және кісі өліміне дейін ауыр жарақат келтіруі мүмкін. Егер бала белбеуді мойнына орап алып, оны бекітетін құлпынан шығару мүмкін болмаса, белбеуді қайшымен қию керек.

- > Автокөліктің қауіпсіздік белбеулері ересектерге есептеліп жобаланған. Балалар үшін сәйкес келетін бала бекіту жүйелерін пайдаланған жөн.

Егер дұрыс тағылған жағдайда қауіпсіздік белбеуі баланың мойнына немесе иегіне жанасатын және денесінің төменгі бөлігін ұстамайтын болса, сәйкес келетін бала орындығын пайдаланған жөн.

Егер бала қауіпсіздік белбеуін тағып отыра алатындай ересек болса, белбеудің дұрыс тағылғанын қадағалау қажет.

- > Жүкті әйелдерге арналған ерекше нұсқаулар. Қауіпсіздік белбеуін пайдалануға кеңес береміз. Нақтырақ ұсынымдар алу үшін дәрігермен кеңесуіңізге болады. Жүкті әйелдер қауіпсіздік белбеуін әдеттегідей тағады, алайда оларға қосымша келесі жағдайларға назар аудару қажет:

1) Қауіпсіздік белбеуінің бел тармағы іштің астынан барынша төмен өтіп тұруы тиіс.

2) Белбеудің иық тармағы иықтың үстімен өтуі және іштің емес, кеуденің үстінде орналасуы тиіс.

Егер белбеу дұрыс тағылмаса, шұғыл тежеу немесе соқтығысу жағдайында ол ішті қысып қалуы, анаға да, ұрыққа да ауыр жарақат келтіруі, тіпті өлім-жітімге алып келуі мүмкін.

> Әртүрлі аурулары және мүгедектігі бар жолаушылардың да қауіпсіздік белбеуін пайдаланғаны жөн. Нақтырақ ұсынымдар алу үшін дәрігермен кеңесуіңізге болады.

> Пайдаланылмай тұрғанда қауіпсіздік белбеулері толығымен ішке тартылуы тиіс.

Олардың бұралуына, қысылуына және кез келген өткір затпен жанасуына жол бермеңіз. Қауіпсіздік белбеуі құлпының корпусын бөгде заттар жауып тұрмауы керек, әйтпесе тілшік құлыпта дұрыс бекітілмеуі мүмкін.

Үш нүктелі қауіпсіздік белбеулерін пайдалану

1. Қауіпсіздік белбеуін тілшігінен ұстап, шарғысынан тартып шығарыңыз. Белбеудің шиыршықталмағанына көз жеткізіңіз. Егер қауіпсіздік белбеуі толық тартып шығарылмаса, оны күшпен тартып, қайтадан оралуы үшін жібере салыңыз. Осыдан кейін белбеуді қайтадан тартып шығарыңыз.
2. Металл тілшікті сырт еткен дыбыс естілгенше құлыпқа сұғыңыз.



D83D8B646E7D

3. Қауіпсіздік белбеуінің иық бауын жоғары қарай тартып, бел бауын денеге тығыз жанасып тұратындай етіп реттеңіз.

Соқтығысқан жағдайда соққы күшін жамбас сүйектері қабылдайды, бұл жарақат алу ықтималдығын азайтады.

4. Иық тармағын көкірекке тиіп тұратындай және иықтың ортасымен өтетіндей етіп реттеңіз. Бұл соққы күшін дененің жоғарғы бөлігінің мықты сүйектеріне бөлуге мүмкіндік береді.
5. Қауіпсіздік белбеуін шешу үшін құлып түймесін басыңыз. Құлыптан ағытқаннан кейін белбеу толық тартылып оралғанша, оның тілшігін ұстап тұрыңыз. Оның жолаушыларға немесе айналадағы заттарға тиіп кетпеуін қадағалаңыз.



39632F060263

Қауіпсіздік жастықтары жүйесіне шолу

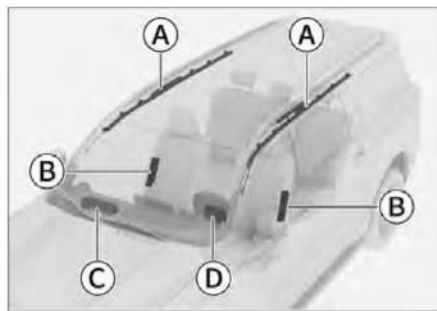

- Ⓐ Қауіпсіздік қалқалары
- Ⓑ Бүйірлік қауіпсіздік жастықтары
- Ⓒ Алдыңғы қауіпсіздік жастығы (жолаушы жақтағы)
- Ⓓ Алдыңғы қауіпсіздік жастығы (жүргізуші жақтағы)

⚠ Ескерту

- > Қауіпсіздік жастықтары қайта қолданыла алмайды.
Соқтығысу кезінде бір рет іске қосылғаннан кейін жастық екінші соқтығысу кезінде қосылмайды. Оны ауыстырту үшін міндетті түрде сервис орталығына жүгініңіз.
- > Қауіпсіздік жастығы — бұл қауіпсіздік белбеуімен бірге қолданылуы тиіс, жолаушылардың қауіпсіздігін қамтамасыз етуге арналған көмекші құрылғы. Қауіпсіздік жастықтары тиімді жұмыс істеуі үшін жүргізуші мен жолаушылар қауіпсіздік белбеулерін дұрыс таққан болуы және орындықтарда дұрыс отыру қалпын сақтауы тиіс.
- > Дұрыс қолданған жағдайда қауіпсіздік жастықтары тиімді жұмыс істейді, алайда оларды дұрыс қолданбау салдарынан жастықтар өз қызметін дұрыс атқармайтынымен қатар, жарақат келтіруі де мүмкін.
- > Қауіпсіздік жастықтары іске қосылғанда жарылыс дыбысы естіледі және ақ түсті түтін пайда болады, алайда тұтану орын алмайды. Белінген түтінмен тыныстаған кезде демікпесі

және тыныс алу жолдарының аурулары бар жүргізушіде және жолаушыларда тыныс алумен байланысты қиындықтар туындауы мүмкін. Мұндай жағдайда олар автокөліктен дереу шығуы қажет. Егер бұл мүмкін болмаса, автокөліктің терезесін немесе есігін ашып, таза ауа кіргізу қажет.

- > Егер қауіпсіздік жастығы іске қосылғаннан кейін қалған заттар (газ және т.б.) көзге немесе теріге тиген болса, мүмкіндігінше тездетіп сумен жуу қажет. Өйтпесе терісі сезімтал адамдарда аллергиялық реакция туындауы мүмкін.
- > Іске қосылғаннан кейін қауіпсіздік жастығының элементтерінен ұстамаңыз. Кейбір элементтері қатты қызып кететіндіктен, күйікке шалдығуыңыз және басқа да ауыр жарақаттар алуыңыз мүмкін.
- > Қауіпсіздік жастықтарын белгіленгеннен басқа мақсатта қолдануға болмайды.
- > Егер сізге автокөлікке радиотехника аппаратурасын орнату қажет болса, сервис орталығына хабарласыңыз. Радиоаппаратурадан таралатын электр-магнитті толқындар қауіпсіздік жастықтарының басқару блогына елеулі әсер етеді.
- > Қауіпсіздік жастықтарын және олардың айналасындағы аймақты соққылауға немесе қатты басуға тыйым салынады.
Бұдан қауіпсіздік жастықтары жол апаты кезінде дұрыс іске қосылмай қалуы немесе апат болмаса да өздігінен іске қосылып кетуі мүмкін. Мұндай жағдайлар жолаушылардың ауыр жарақаттарына, тіпті өлім-жітімге алып келуі мүмкін.

Алдыңғы қауіпсіздік жастықтары

Жалпы мәлімет

Алдыңғы қауіпсіздік жастықтары рульде және алдыңғы жолаушы орындығының алдындағы аспаптар тақтасында орналасқан. Рульде және аспаптар тақтасында тиісті белгілер бар. Күшті бетпе-бет соқтығысу кезінде қауіпсіздік белбеуі тартылады да, сонымен бір мезгілде жүргізушінің және алдыңғы жолаушының қауіпсіздік жастықтары іске қосылады, бұл жүргізушінің және алдыңғы жолаушының басына және көкірегіне

түсетін соққы күшін шашыратады және жұмсартады.

Жұмыс істеу принципі

Бетпе-бет соқтығысқан кезде орташа және ауыр соққы тигенде датчик автокөлік жылдамдығының кенеттен төмендеуін тіркейді, ал басқару блогы қауіпсіздік жастықтарын дереу іске қосады.

Сақтық шаралары

- > Қауіпсіздік жастықтары автокөліктің шанағына төмендегідей күшті соққылар тиген жағдайда іске қосылуы мүмкін:
 - 1) Жиектасқа соғылу.
 - 2) Жолдың ойығына немесе орға түсіп кету.
 - 3) Төмпешік пішінді кедергіден өткеннен кейін жолдың бетіне соғылу.
- > Автокөлік 90° және 180°-қа аударылған жағдайда қауіпсіздік жастықтары іске қосылуы, алайда өз функцияларын атқармауы мүмкін.
- > Қауіпсіздік жастықтары төмендегідей күшті соққылар тиген жағдайда іске қосылмауы мүмкін:
 - 1) 25 км/сағ шамасынан кем жылдамдықпен бетон қабырғаға бетпе-бет соқтығысу және басқа осыған ұқсас соққылар.
 - 2) ЭТЖ бағанына, ағашқа немесе өзге шағын нысанға 35 км/сағ шамасынан төмен жылдамдықпен бетпе-бет соғылу.
- > Егер соқтығысу орын алған нысан деформацияланатын немесе орнынан жылжитын болса, соққы күші азаяды. Мұндай жағдайда қауіпсіздік жастықтары іске қосылмауы мүмкін.

Жүк автокөлігінің артқы бөлігіне соғылған жағдайда автокөлігіңіз оның шанағының астына кіріп кетсе, датчик анықтайтын соққы күші салыстырмалы түрде әлсіз болып, қауіпсіздік жастықтары іске қосылмауы мүмкін.
- > Соққы бұрышы және бағыты секілді факторлар, тіпті соқтығысу жоғары жылдамдықпен орын алған жағдайда да, қауіпсіздік жастықтарының іске қосылмауы себебі болуы мүмкін.
- > Рульге немесе аспаптар тақтасының төменгі бөлігіне тым жақын отыруға тыйым салынады.

- 1) Қалыпты жағдайларда жүргізуші рульде дұрыс отыру қалпын сақтап, мүмкіндігінше рульден алысырақ отыруы тиіс.
 - 2) Алдыңғы орындықтар аспаптар тақтасынан мүмкіндігінше алысырақ орналасуы тиіс.
 - 3) Автокөліктің барлық жолаушылары қауіпсіздік белбеуін дұрыс тағып отыруы тиіс.
- > Автокөліктің қозғалысы кезінде орындықтың шетінде отыруға немесе аспаптар тақтасына сүйенуге тыйым салынады.

Алдыңғы қауіпсіздік жастығы жоғары жылдамдықпен және соққы күшімен ашылады. Егер ол жолаушының немесе жүргізушінің жанында іске қосылса, бұл ауыр жарақаттарға және тіпті кісі өліміне алып келуі мүмкін.
 - > Балаларға қауіпсіздік жастықтарына қарама-қарсы тұруға тыйым салынады, себебі олардың іске қосылуы балаға ауыр жарақаттар келтіруі, тіпті мерт қылуы мүмкін. Барлық бала артқы орындықтарда отыруы және белбеулерді дұрыс тағуы тиіс.
 - > Қауіпсіздік жастықтары іске қосылған кезде жарақаттардан сақтану үшін келесі нұсқауларды орындаңыз:
 - 1) Аспаптар тақтасына қандай да бір затты (қолшатырлар және т. с. с.) қоймаңыз немесе сүйемеңіз.
 - 2) Ұсақ-түйек тартпасының қақпағы тығыз жабылған болуы тиіс.
 - 3) Терезелерге және ішкі артқы көрініс айнасына ешқандай керек-жарақ ілмеңіз.
 - 4) Рульдегі дыбыс сигналының түймесіне қандай да бір сәндік элемент бекітуге тыйым салынады.
 - 5) Жүргізуші немесе алдыңғы жолаушы мен сәйкес қауіпсіздік жастықтары арасына жүктерді, үй жануарларын және қандай да бір затты қоюға тыйым салынады.
 - > Автокөлік салонын сумен және жуғыш құралдармен жууға тыйым салынады.

Қауіпсіздік жастығы газ генераторының жұмысының есебінен іске қосылады. Оның ылғалдануы жастықтың жұмысына әсер етуі мүмкін, бұл ауыр жарақаттарға немесе тіпті өлім жағдайына алып келуі мүмкін.

- > Қауіпсіздік жастығының қақпағына пломбалаушы балауыз жағуға, жабысқақ таспа және т.с.с. жабыстыруға тыйым салынады.

Бұл қауіпсіздік жастығының іске қосылуына кедергі келтіруі мүмкін.

- > Қауіпсіздік жастығының қақпағын зақымдауға тыйым салынады.

Қақпағы зақымдалған жағдайда қауіпсіздік жастығы дұрыс іске қосыла алмайды. Сондықтан ешбір жағдайда көлік иесінің өз бетінше қауіпсіздік жастығының қақпағын ашуына немесе оны зақымдауына жол берілмейді.

- > Қауіпсіздік жастықтарын, аспаптар тақтасын және рульді шешіп алуға, өзгертуге және қайта орнатуға тыйым салынады.

Олармен жасалған қате операциялар жастықтардың дұрыс істемеуіне немесе олардың өздігінен іске қосылып кетуіне алып келуі мүмкін, ал бұл ауыр жарақаттарға немесе тіпті кісі өліміне алып келуі мүмкін.

- > Аспаны өзгертуге тыйым салынады.

Автокөліктің биіктігін немесе аспаның қаттылығын өзгерту қауіпсіздік жастықтарының өздігінен іске қосылуы жағдайында ауыр жарақаттарға және тіпті кісі өліміне алып келуі мүмкін.

- > Автокөліктің алдыңғы бөлігіне қорғаныш пластина немесе дефлектор орнатқыңыз келсе, кеңес алу үшін сервис орталығына хабарласыңыз.

Автокөліктің алдыңғы бөлігіне енгізілген өзгертулер қауіпсіздік жастықтарының соққы датчигі қабылдайтын импульске әсер етеді. Бұл қауіпсіздік жастықтарының кездейсоқ іске қосылу қаупін тудырады, нәтижесінде ауыр жарақаттар келтірілуі немесе тіпті кісі өлімі орын алуы мүмкін.

- > Автокөліктің алдыңғы бөлігін немесе жүргізуші орнын жөндемекші болсаңыз, сервис орталығының кеңесін алыңыз.

Дұрыс жүргізілмеген жөндеу жұмыстары қауіпсіздік жастықтарының соққы датчигі

қабылдайтын импульске әсер етуі мүмкін. Бұл жастықтардың дұрыс жұмыс істемеуі қаупіне алып келеді және ауыр жарақаттар келтіруі немесе тіпті кісі өліміне алып келуі мүмкін.

Бүйірлік қауіпсіздік жастықтары

Жалпы мәлімет

Бүйірлік қауіпсіздік жастықтары алдыңғы орындықтардың арқалықтарының қапталындағы қаптауыш астында орналасқан. Орындықтардың арқалықтарында сәйкес белгілер көрсетілген. Бүйірлік қауіпсіздік жастықтары қауіпсіздік белбеулерін толықтырады. Бүйірден соққы тиген жағдайда олар жүргізушінің және жолаушылардың жарақат алу қаупін азайтады және оларды қайталама соққылардан қорғайды.

Жұмыс істеу принципі

Бүйірден соқтығысқан кезде датчик автокөліктің бүйірге қарай жылдамдықты үдетуінің кенеттен өзгерісін тіркейді және басқару блогына сигнал жібереді. Егер жағдай тиісті шарттарға сәйкес болса, қалқа лезде іске қосылады.

Бүйірден соққы тиген жағдайда соққы тиген жақта орналасқан қауіпсіздік жастығы ғана іске қосылады. Егер соққы алдыңғы жолаушы орнының тұсына келсе, оның бүйірлік жастығы орындықта адам отырмағанына қарамастан іске қосылады.

Сақтық шаралары

- > Бүйірлік қауіпсіздік жастықтығы төмендегідей соққылар тиген жағдайда іске қосылмауы мүмкін:
 - 1) Алдыңғы жақтан соққы.
 - 2) Электрондық басқару блогы мардымсыз бүйірлік соққы туралы сигнал алған кезде.
 - 3) Автокөліктің артқы бөлігімен соқтығысу.
 - 4) Автокөліктің төңкерілуі.
- > Бүйірлік қауіпсіздік жастықтарын қандай да бір затпен жабуға тыйым салынады. Бұл олардың қалыпты жұмысын қиындатады.

- > Бүйірлік жастықтардың ашылу аймағына қандай да бір затты орнатуға тыйым салынады. Өйтпесе жастықтар ашылған жағдайда бұл заттар ұшып кетуі және жарақаттар келтіруі мүмкін.
- > Бүйірлік қауіпсіздік жастықтарымен жабдықталған орындықтарды, сондай-ақ бүйірлік қауіпсіздік жастықтарының аймағында орналасқан бөлшектерді өз бетіңізше шешіп алуға, жөндеуге және өзгертуге тыйым салынады.
- > Бүйірлік қауіпсіздік жастығының ашылу аймағына сүйенбеңіз.
- > Есіктерге, тіреулерге және төбенің жиегіне сүйенуге, сондай-ақ алдыңғы жолаушы орындығына тізерлеп тұруға тыйым салынады. Өйтпесе қауіпсіздік қалқалары іске қосылған жағдайда басқа қатты соққы тиіп, тіпті кісі өліміне дейін ауыр жарақаттар келтіруі мүмкін. Балалардың дұрыс отыруына ерекше назар аударыңыз.
- > Қауіпсіздік қалқаларының ашылу аймағына қандай да бір затты орнатуға тыйым салынады. Өйтпесе қалқалар ашылған жағдайда бұл заттар ұшып кетуі және жарақаттар келтіруі мүмкін.
- > Киімге арналған ілмектерге ауыр немесе өткір заттарды ілуге тыйым салынады.

Қауіпсіздік қалқалары

Жалпы мәлімет

Қауіпсіздік қалқалары салон төбесінің жиектерінде орналасқан. Тіреулерде тиісті белгілер көрсетілген. Қауіпсіздік қалқалары қауіпсіздік белбеулерін толықтырады. Бүйірден соққы тиген жағдайда олар жүргізушінің және жолаушылардың басынан жарақат алу қаупін азайтады және оларды қайталама соққылардан қорғайды.

Жұмыс істеу принципі

Бүйірден соқтығысқан кезде датчик автокөліктің бүйірге қарай жылдамдықты үдетуінің кенеттен өзгерісін тіркейді және басқару блогына сигнал жібереді. Егер жағдай іске қосылу шарттарына сәйкес болса, соққыдан кейін қалқалар лезде іске қосылады.

Сақтық шаралары

- > Қауіпсіздік қалқалары төмендегідей соққылар тиген жағдайда іске қосылмауы мүмкін:
 - 1) Алдыңғы жақтан соққы.
 - 2) Нәтижесінде электрондық басқару блогына әлсіз сигнал берілетін аз күшпен бүйірден соқтығысу.
 - 3) Автокөліктің артқы бөлігімен соқтығысу.
 - 4) Автокөліктің төңкерілуі.

Ілмектерге киімлігшке ілінген киімді ілуге тыйым салынады. Ілмекке киімнің өзін ғана іліңіз. Өйтпесе қалқалар ашылған жағдайда киімлігш ұшып кетуі және жарақаттар келтіруі мүмкін.

- > Қауіпсіздік қалқаларының ашылу аймағында орналасқан элементтерді өз бетіңізше шешіп алуға, жөндеуге және қайта жабдықтауға тыйым салынады.

Төбені, төбедегі тұтқаларды, тұтқалардың кронштейндерін және бүйірлік төбе плафондарын өз бетіңізше қайта жабдықтауға тыйым салынады.

Бала орындықтарын қауіпсіз пайдалану бойынша нұсқаулар

Ескерту жапсырмалары



B9FB448A15E3

Бұл белгілер алдыңғы жолаушының күнқағарында орналасқан және автокөліктің алдыңғы қауіпсіздік жастықтарымен жабдықталғанын және тиісті нұсқауларға назар аудару қажеттігін хабарлайды.

⚠ Ескерту

Алдыңғы қауіпсіздік жастығымен қорғалған (белсенді) алдыңғы орындыққа автокөліктің жүру бағытына қарсы қаратылған бала бекіту жүйесін орнатуға тыйым салынады. Олай болмаса, бұл баланың ауыр жарақаттануына немесе тіпті өліміне алып келуі мүмкін.

- > Бала автоорындығын алдыңғы жолаушы орындығына орнатуға тыйым салынады. Өйткені бала қауіпсіздік жастығына тым жақын орналасатын болады. Соқтығысу жағдайында жастықтың іске қосылуы баланы ауыр жарақаттауы немесе тіпті өліміне алып келуі мүмкін.
- > Егер бала автоорындығын арнайы бекіткіштерді қолданбай орнататын болсаңыз, ол үшін қауіпсіздік белбеуін пайдалану қажет. Бала автоорындығына қоса берілген орнату нұсқауларын орындаңыз.
- > Бала автоорындығы автокөлік орындығына дұрыс бекітілген болуы тиіс.
Орындықты дұрыс орнатпаған жағдайда шұғыл тежеу және соқтығысу баланың ауыр жарақаттануына, тіпті өліміне де алып келуі мүмкін.
- > Автокөлікке бекітілмеген баланы қорғау құрылғыларын орналастырмаңыз.

Шұғыл тежеудің немесе автокөлікке соғылудың салдарынан құрылғы салон ішіндегі адамдарға және заттарға соғылуы мүмкін, бұл ауыр жарақаттарға немесе тіпті кісі өліміне алып келуі мүмкін.

- > Тіпті бала автоорындығында отырса да, балаға басын немесе денесінің басқа жерлерін есік тіреуіне немесе автокөлік төбесінің қаптал бөлігіне сүйеуіне жол беруге болмайды.
Қауіпсіздік қалқаларының іске қосылуы өте қауіпті болуы мүмкін. Соққы күрделі жарақаттарға, тіпті өлім-жітімге алып келуі мүмкін.
- > Автокөлікке арналған бала орындықтарының түрлері көп болғандықтан, бала орындығын орнатар және шешіп алар кезде оның жабдықтау жиынтығындағы нұсқаулықты орындап, тиісті сақтық шараларын сақтаңыз.
- > Бала орындықтарын артқы қатардың екі шеткі орындықтарына орнатуға кеңес беріледі. Сәйкес келетін бала орындықтарын пайдаланыңыз және олардың айналасында жеткілікті орын қалдырыңыз, қажет болса, алдыңғы орындықты реттеңіз.

⚠ Ескерту

Бала орындығын орнатқан жағдайда, бағыттауыш арқылы өткізгенде қауіпсіздік белбеуінің шиыршықталмауын және бағыттауыш жиегінен асып, майысып тұрмауын қадағалаңыз.

Бала орындықтарын бекіту нүктелері

Бала орындығы бекітілетін төменгі нүктелер



AC6257DEA9F0

Артқы орындықтың астыңғы бөлігіндегі ойықта бала орындығына арналған 4 бекіту нүктесі бар.

Бала орындығының сақтандыру белбеуін бекіту нүктелері

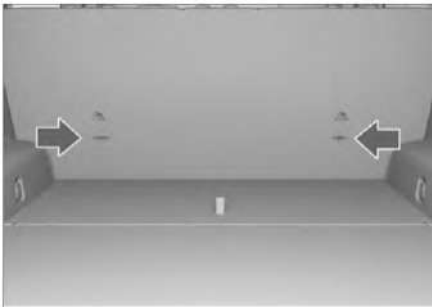

91A8F5E2C38F

Артқы орындықтардың арқалығының артқы жағында бала орындығының зәкірлі белбеуін бекітуге арналған 2 нүкте орналасқан. Олар саңылау ішінде жасырылған.

i Пайдалы ақпарат

Бала орындығы бекітілетін төменгі нүктелері бар суретте бекіту нүктелерінің күйі ғана көрсетілген. Бекіту нүктелерінің сыртқы түрі модель конфигурациясына байланысты басқаша болуы мүмкін, автокөліктің нақты суретін қараңыз.

⚠ Ескерту

Бала орындығының бекіту нүктелері дұрыс орнатылған бала орындықтарының жүктемесіне шыдайтындай етіп есептелген. Олар ешбір жағдайда ересектерге арналған қауіпсіздік белбеулерін, аспалы таспаларды орнату және қандай да бір затты немесе құрылғыны автокөлікпен байланыстыру үшін қолданыла алмайды.

Бала автоорындықтарының ұсынылатын түрлері

ISOFIX — бұл халықаралық стандарттарға негізделген бала орындықтарын бекіту жүйесі. Пайдаланушының бала орындығы БҰҰ ЕЭК № 44 ережелеріне (ECE R44 стандарты) сәйкес болуы тиіс. Осы стандартқа сәйкес келетін бала орындықтарын ғана қолдануға рұқсат етіледі.

Сапа бақылау бөлімі

Топ	Дене салмағы (кг)	Жасы
0 санаты	10 кг дейін	0-ден 9 айға дейін
0+ санаты	13 кг дейін	0-ден 2 жасқа дейін
I топ	9-18 кг	9 айдан 4 жасқа дейін
II топ	15-25 кг	4-тен 7 жасқа дейін
III топ	22-36 кг	6-дан 12 жасқа дейін

Автокөліктің қозғалу бағытына кері қаратылған бала автоорындығы, 0/0+/1 санаты.

Қозғалыс бағытына қаратылған автокөлікке орнатылатын бала орындығы, I топ.

Кіріктірілген жастықтары бар бала автоорындығы, 2/3 санаты.

Ұсынылатын бала автоорындықтары

Топ	Өндіруші	Түрі	Орнату тәсілі
I санат	Babyfirst	Space Castle Z	Қауіпсіздік белбеулері
		Qimeng Z	ISOFIX + тіреуіш аяқ
III топ	REEBABY	Ashe	ISOFIX
	Osann	UP	Қауіпсіздік белбеулері

Ескерту

Салмағы 18 кг дейінгі балаларға (бақылау жасы 3 жас) бала орындығы автокөліктің қозғалу бағытында орнатылуы тиіс.

Пайдалы ақпарат

Оңтайлы қорғауды қамтамасыз ету үшін артқы және бел белбеуіне арналған бағыттауыштары бар бала орындықтарының ұсынылған түрін пайдаланған дұрыс.

Бала орындықтарының көрсетілген салмақ топтары барлық балаларға бірдей сәйкес келмейді; сонымен қатар әрбір бала орындығы сіздің автокөлігіңіздің моделіне сәйкес келе бермейді. Сондықтан баланың бала орындығында дұрыс отырғанына, ал орындықтың автокөлікте сенімді бекітілгеніне көз жеткізу маңызды.

Бала автоорындығын орнату

Бала орындығын орнататын кезде баланың жасына, салмағына және бойына сәйкес келетін автоорындық немесе автобесік таңдау қажет.

Бала орындықтарын орнататын орындардың рұқсат етілуі туралы ақпарат

Топ	Орнату орны		
	Алдыңғы жолаушы орындығы	Артқы орындықтар	
		Сыртқы жағы	Ортаңғы
0 санаты	X	U	X
0+ тобы	X	U	X
I санат	X	U	X
II санат	X	U	X
III санат	X	U	X

Ескертпе:

U — осы салмақ тобы үшін мақұлданған әмбебап баланы шектеп ұстау жүйелеріне қолданылады.

X — осы салмақ тобы үшін мақұлданған бала бекіту жүйелеріне жарамайды.

ISOFIX бала автоорындықтарын қолдану мүмкіндігі

Топ	Типтік өлшемі	Бекіткіш	ISOFIX бекіткіште рiнiң орналасқан жерлерi
			Артқы қатардың бүйірлік орындығы
Автобесік	F	ISO/L1	X
	G	ISO/L2	X
0 санаты	E	ISO/R1	IL

Топ	Типтік өлшемі	Бекіткіш	ISOFIX бекіткіште рiнiң орналасқан жерлерi
			Артқы қатардың бүйірлік орындығы
0+ тобы	E	ISO/R1	IL
	D	ISO/R2	IL
	C	ISO/R3	IL
I санат	D	ISO/R2	IL
	C	ISO/R3	IL
	B	ISO/F2	IUF
	B1	ISO/F2X	IUF
	A	ISO/F3	IUF

Ескертпе:

IUF — осы санат үшін мақұлданған және автокөліктің қозғалу бағытына қаратылған ISOFIX әмбебап бала бекіту жүйелеріне жарайды.

IL — тиісті тізімдемеге кіргізілген ISOFIX ерекше бала бекіту жүйелеріне жарайды. Бұл бала бекіту жүйелері арнайы автокөліктерге арналуы, белгілі шектеулері болуы немесе жартылай әмбебап санатына жатуы мүмкін.

X — ISOFIX бекіткіштерінің орналасуы бұл салмақ тобының және/немесе осы типтік өлшемнің ISOFIX бала бекіту жүйелеріне жарамайды.

Бала орындығын қауіпсіздік белбеуінің көмегімен бекіту

1. Алдыңғы жолаушы орындығы артында отырған балаларға жанаспауы үшін алдыңғы жолаушының орындығын мүмкіндігінше алысырақ алға жылжытыңыз.
2. Егер бала автоорындығы орнатылатын орындықтың арқалығының еңкейту бұрышы реттелетін болса, оны орындық арқалығы бала автоорындығын сенімді ұстап тұратындай күйге қойыңыз.
3. Егер бала автоорындығы орнатылатын орындықтың бассүйегіші реттелетін немесе алынатын болса, бассүйегіш бала

орындығының орындық арқалығына тығыз жанасып тұруына кедергі келтірмеуі үшін оны сәйкес күйге қойыңыз немесе шешіп алыңыз.

4. Қауіпсіздік белбеуінің иық тармағын тартып шығарыңыз, оны бала орындығының үстіңгі жиегі арқылы дұрыс траекториямен өткізіңіз және қауіпсіздік белбеуінің тілшігін сырт еткен дыбыс естілгенше құлыпқа сұғыңыз.
5. Бала орындығын өз салмағыңызбен орындыққа басыңыз және белбеу керіліп тұратындай және орындықтың сенімді бекітілуін қамтамасыз ететіндей етіп, белбеудің иық тармағының шарғыға тартылып оралуына мүмкіндік беріңіз.
6. Тиісті орынға сенімді бекітілгеніне көз жеткізу үшін бала орындығын басыңыз, тартыңыз және бұрып көріңіз.

Назар аударыңыз

Егер орындықты көтеруге арналған арнайы жастық қолданатын болсаңыз, бассүйегішті шешіп алуға тыйым салынады. Бұл жағдайда бассүйегіштің үстіңгі бөлігі баланың төбесімен бір деңгейде немесе оған барынша жақын реттелуі тиіс.

Бала орындығын арнайы бекіткіштердің көмегімен орнату

ISOFIX және LATCH — бұл бала автоорындықтары үшін арнайы әзірленген стандартты қорғаныш жүйелері. Артқы шеткі орындықтарға орнату кезінде бала автоорындығын бекіту үшін ISOFIX жүйесін де, LATCH жүйесін де қолдануға болады.

1. Алдыңғы жолаушы орындығы артында отырған балаларға жанаспауы үшін алдыңғы жолаушының орындығын мүмкіндігінше алысырақ алға жылжытыңыз.
2. Егер бала автоорындығы орнатылатын орындықтың арқалығының еңкейту бұрышы реттелетін болса, оны орындық арқалығы бала автоорындығын сенімді ұстап тұратындай күйге қойыңыз.
3. Егер бала автоорындығы орнатылатын орындықтың бассүйегіші реттелетін немесе алынатын болса, бассүйегіш бала орындығының орындық арқалығына тығыз жанасып тұруына кедергі келтірмеуі үшін оны сәйкес күйге қойыңыз немесе шешіп алыңыз.

4. Бала орындығының бекіткішін төменгі бекіту нүктелеріне сұғыңыз және ISOFIX бекіту механизмдерінің екеуінің де сенімді бекітілгеніне көз жеткізіңіз.
5. Зәкірлі белбеулерді бекіткен жағдайда бала орындығының нұсқаулығына сәйкес әрекет етіңіз.
6. Тиісті орынға сенімді бекітілгеніне көз жеткізу үшін бала орындығын басып, тартып және бұрып көруіңізге болады.

Назар аударыңыз

Егер орындықты көтеруге арналған арнайы жастық қолданатын болсаңыз, бассүйегішті шешіп алуға тыйым салынады. Бұл жағдайда бассүйегіштің үстіңгі бөлігі баланың төбесімен бір деңгейде немесе оған барынша жақын реттелуі тиіс.

Ескерту

Егер бала орындығы үстіңгі белбеумен жабдықталған болса:

- > Міндетті түрде үстіңгі белбеуді бала орындығына қосымша берілген орнату нұсқауларына және сақтық шараларына сәйкес бекітіңіз.
- > Бала автоорындығының зәкірлі белбеуін тиісті нүктеге бекіткеннен кейін бассүйегішті түсірмеген жөн.

Олай болмаған жағдайда шұғыл тежеу немесе соқтығысу кезінде бала орындығының айналып кетуі ауыр жарақаттар келтіруі немесе тіпті өлім жағдайына алып келуі мүмкін.

Жүйе сипаттамасы

Автокөліктің айдап өкетуге қарсы жүйесі автокөлікті айдап өкетуден және ондағы бағалы заттардың ұрлануынан сақтайды. Автокөлікке рұқсатсыз кіруге әрекет жасалған жағдайда айдап өкетуге қарсы жүйе дыбыс және жарық сигналын беру жүйесін іске қосады.

Ескерту

Автокөліктің айдап өкетуге қарсы жүйесін қайта жабдықтауға тыйым салынады.

Жүйені қосу

Автокөлік есіктері сыртынан сәтті құлыпталғаннан кейін апаттық жарық сигналын беру жүйесі бір рет жыпылықтайды және жүйе бұзып кіруден қорғау режиміне ауысады.

- > Есік тұтқасындағы түймені басыңыз.
- > Кілттегі құлыптау түймесін басыңыз.
- > Есікті механикалық кілтпен жабыңыз.

Бұл режимде автокөлікпен кез келген манипуляцияны орындауға болады, ал айдап өкетуге қарсы сигнал беру жүйесі қосылмайды.

Қорғауға дайындау режимінде шамамен 15 секунд тұрғаннан кейін автокөлік автоматты түрде қорғау режиміне ауысады, жалпы айдап өкетуден қорғау функциясы қосұлы.

Пайдалы ақпарат

- > Есіктердің бәрінің жабылғанын тексеріңіз. Әйтпесе бүкіл автокөліктің айдап өкетуден қорғау функциясы белсенді күйге келтірілмейді.
- > Айдап өкетуге қарсы жүйенің екі жұмыс режимінде де орталық басқару түймелері белсенді емес.

Жүйені ажырату

Есіктердің құлпы есік тұтқасының ішкі бетінен түрту немесе кілттегі құлыпты ашу түймесін басу арқылы ашылады, бұл ретте апаттық жарық сигналын беру жүйесі екі рет жыпылықтайды, ал бұзып кіруден қорғау функциясы өшеді.

Сигнал беру жүйесінің іске қосылу шарттары

- > Есіктердің құлпын механикалық кілттің көмегімен ашу.

- > Есікті мәжбүрлеп ашу әрекеті.
- > Қуат көзі режимін ауыстырып қосу.

Сигнал беру жүйесін ажырату тәсілдері

- > Автокөліктің қуат көзін қосыңыз (ON режимі).
- > Қозғалтқышты оталдырыңыз.
- > Оталдыру жүйесі өшірілуі тұрғанда, тұтқаның ішкі жағын түрту немесе кілттегі құлыпты ашу түймесін басу арқылы есікті ашыңыз.

Соқтығысу сәтінде қауіпсіздік жастықтары іске қосылатын болса, бұл жүйе отынның берілуін тоқтатады, осылайша отынның төгілуіне байланысты қауіпті азайтуға мүмкіндік береді.

Бұл жүйе іске қосылғаннан кейін қозғалтқышты қайта іске қосу қажет болса, келесі әрекеттерді орындаңыз:

1. Қуат режимін OFF режиміне ауыстырыңыз.
2. Қозғалтқышты қайтадан оталдырыңыз.



Ескерту

Қозғалтқышты оталдырар алдында автокөліктің астындағы жердің бетін қарап шығу қажет. Автокөлік түбінде отынның аққан іздері байқалса, автокөліктің отын жүйесінің зақымдалғанын білдіреді. Бұл жағдайда қозғалтқышты оталдырмаған жөн.

Жүйе сипаттамасы

Автокөлік оқиғалар туралы деректерді тіркегішпен (EDR) жабдықталған.

EDR негізінен соқтығысу кезінде автокөліктің динамикалық жүйелері мен қауіпсіздік жүйелерінің деректерін тіркеу үшін қолданылады, оқиға кезіндегі автокөлік жүйелерінің жұмыс күйін анықтауға көмектеседі. Алайда соқтығысудың ауырлығына және түріне байланысты EDR тиісті деректерді тіркемеуі мүмкін.

Пайдалы ақпарат

EDR деректерді тіркеуді тек елеулі соқтығысу жағдайында ғана жүргізеді. Қалыпты жағдайларда EDR деректерді жазбайды.

Деректерді оқу

Автокөлік өндірушісінен бөлек басқа тараптар (мысалы, құқық қорғау органдары) CANoe құрылғысына жалғанған ноутбуктың және автокөліктің диагностикалық интерфейсінің көмегімен EDR жүйесіне қосыла және онда тіркелген деректерді оқи алады.

Деректерді оқуға арналған құрылғыны CANoe-ге арналған бағдарламалық құрал жеткізушісінен сатып алуға болады.

EDR арқылы тіркелетін деректер және олардың мақсаты:

Деректер элементі	Арналған мақсаты
Бойлық үдеу (Дельта-V)	Соқтығысу сәтіндегі автокөліктің бойлық үдеуін тіркеу
Максималды тіркелген бойлық үдеу (Дельта-V)	Соқтығысу сәтіндегі максималды бойлық үдеуді тіркеу
Максималды бойлық үдеуге жету уақыты (Дельта-V)	Соқтығысу сәтіндегі максималды бойлық үдеуге жету уақытын тіркеу
Автокөлік жылдамдығы	Соқтығысу сәтіндегі автокөліктің жылдамдығын тіркеу
Тежегіш педалінің күйі	Соқтығысу сәтіндегі тежегіш педалінің күйін тіркеу

Деректер элементі	Арналған мақсаты
Жүргізушінің қауіпсіздік белбеуінің күйі	Соқтығысу сәтіндегі жүргізушінің қауіпсіздік белбеуінің күйін тіркеу
Акселератор педалінің күйі	Соқтығысу сәтіндегі акселератор педалінің күйін тіркеу
Бір минуттағы айналымдар саны (RPM)	Соқтығысу сәтіндегі қозғалтқыштың бір минуттағы айналымдарының санын тіркеу
Қуаттың қосылу циклі	Соқтығысу сәтіндегі қуаттың қосылу циклін тіркеу
Деректерді оқу циклі	Соқтығысу сәтіндегі деректерді оқу циклін тіркеу
Оқиға туралы деректерді жазу толықтығының күйі	Соқтығысу сәтіндегі оқиға туралы деректердің жазылу күйін тіркеу
Деректерді жазудың арасындағы уақыт аралығы	Соқтығысу сәтіндегі ағымдағы және алдыңғы оқиғаның арасындағы уақыт интервалын тіркеу
Автокөліктің сәйкестендіру нөмірі	Соқтығысу сәтінде автокөліктің сәйкестендіру нөмірін тіркеу
EDR деректерін жазатын ЭББ аппараттық жабдығының сәйкестендіру нөмірі	Соқтығысу сәтіндегі EDR деректерін жазатын ЭББ аппараттық жабдығының сәйкестендіру нөмірі

Оқиғалар туралы деректерді тіркегіш (EDR)

Деректер элементі	Арналған мақсаты
EDR деректерін жазатын ЭББ сериялық нөмірі	Соқтығысу сәтіндегі EDR деректерін жазатын ЭББ сериялық нөмірі
EDR деректерін жазатын ЭББ бағдарламалық құралының нөмірі	Соқтығысу сәтіндегі EDR деректерін жазатын ЭББ бағдарламалық құралының нөмірі
Шектеу белгісі	EDR арқылы тіркелген үдеу (көлденең, бойлық) алғаш рет датчик диапазонынан асқан уақыт сәтін тіркеу

Деректерді ашу

Төменде келтірілген мән-жайларды қоспағанда, EDR арқылы тіркелген деректер үшінші тараптарға жария етілмейді:

- > Автокөлік иесінің немесе оның жалға берушісінің келісімі.
- > Полицияның, соттың немесе үкіметтік органдардың деректерді сот процесі кезінде қолдану үшін ресми сұрауы.

Алайда, қажет болса, жазылған EDR деректері келесі мақсаттар үшін қолданылуы мүмкін:

- > Автокөліктің қауіпсіздік сипаттамаларын зерттеу және әзірлемелер жүргізу.
- > Зерттеулер мен әзірleme үшін: жазғыштың деректері автокөлік иесі мен оның көлік құралы туралы ақпаратты үшінші тарапқа ашпай беріледі.

9

Төтенше жағдайлардағы әрекеттер

Есіктерді апаттық құлыптау	164
Жүксалғыш есігінің құлпын апаттық жағдайда ашу	165
Әйнеккөтергіштердің параметрлерін калибрлеу	166
Люкті калибрлеу	167
Рульдің құлпын ашудың мүмкін болмауы	168
P берілісінің құлпын ашудың мүмкін болмауы	169
Борттық құрал-саймандар жинағы	170
Автокөлікті көтеру	171
Шиналардың ақаулықтары	172
Жол апаты болған жағдайдағы әрекеттер	177
Автокөлікті сүйрету	179
Аккумулятор батареясы зарядының таусылуы	182
Кілттің қуат элементі зарядының таусылуы	184
Қозғалтқыш қызып кеткенде	185
Шұғыл қызметтерді шақыру жүйесі	186

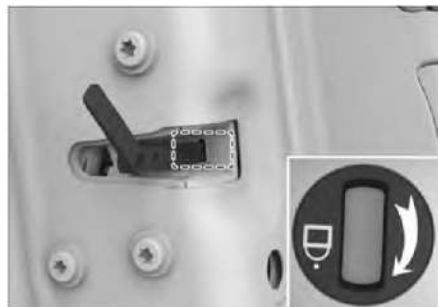

07 738893F3A9

Алдыңғы жолаушы жақтағы есік пен артқы есіктер апаттық құлыптау құрылғыларымен жабдықталған.

Механикалық кілтті есіктің апаттық саңылауына сұғыңыз, оны апаттық құлып саңылауындағы көрсеткі бағытында бұраңыз және есікті жабыңыз, осыдан кейін есік құлыпталады.

Механикалық кілт туралы толығырақ «Механикалық кілт» тарауының «Ашу және жабу» бөлімінен қараңыз. (> 16-бет)

i Пайдалы ақпарат

Бұл құлыптау тәсілін пайдаланудың қажет болуы есіктің электрондық құлыптау жүйесінің ақаулы екенін білдіреді. Қарап тексеру және жөндеу жұмыстарын жүргізу үшін кідірместен сервис орталығына хабарласу қажет.

Жұқсалғыш есігінің құлпын апаттық жағдайда ашу

1. Автокөліктің жұқсалғышына жол ашу үшін артқы орындықтарды жиыңыз.
2. Жұқсалғыш есігінің ішкі жағының астыңғы бөлігінде орналасқан апаттық қақпақтың тұтқасын басыңыз және қақпақты шешіп алу үшін тартыңыз.



ED8AE8C906F6

3. Жұқсалғыш есігін қолмен ашу: есікті қолмен ашу үшін апаттық ашу құрылғысын бұрауға жалпақ ұшты бұрауышты немесе осыған ұқсас құралды қолданыңыз.

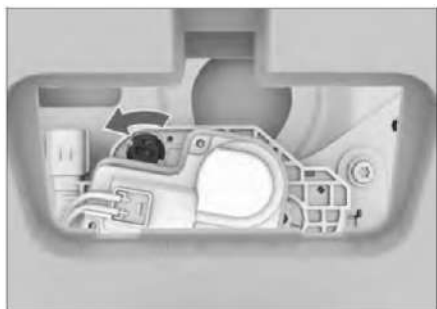

2E90287B03B7

Жұқсалғыш есігінің автоматты түрде ашылуы: артқы есікті ашу үшін апаттық ашу құрылғысын бұраңыз.

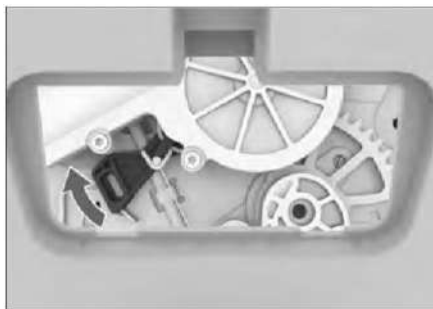

D4864FEFACF2

i Пайдалы ақпарат

- > Жұқсалғыш есігін апаттық ашу құрылғысын қолмен бұраған кезде жарақаттап алмау үшін қолыңызды қалыпталған металл бөлшектерге тигізбеңіз.
- > Жұқсалғыш есігін ашудың бұл тәсілін қолданудың қажет болуы автокөліктің ақаулы екенін білдіреді. Қарап тексеру және жөндеу жұмыстарын жүргізу үшін кідірместен сервис орталығына хабарласу қажет.

Бір рет түртіп басқару функциясы бұзылса, келесі әрекеттерді орындау арқылы оны қалпына келтіруге болады:

1. Оталдыру жүйесін өшіріңіз
2. Әйнеккөтергіштердің ауыстырып қосқышын әдеттегіден күштірек тартыңыз да, ұстап тұрыңыз. Терезе толық жабылғанша күтіңіз және ауыстырып қосқышты тағы 3 секунд бойы ұстап тұрыңыз.
3. Әйнеккөтергіш ауыстырып қосқышын қайтадан іске қосыңыз: бір рет басу арқылы әйнекті толық ашыңыз және толық жабыңыз.



Пайдалы ақпарат

Бір рет басып басқару функциясы бұзылған жағдайда бір рет басып басқару функциясы бар барлық терезелерді калибрлеу қажет. Сондай-ақ аккумулятор батареясын әрбір ажыратып, қайта қосқан жағдайда да калибрлеу қажет болады.

Люкті ашу және жабу функциясы бұзылса, келесі әрекеттерді орындау арқылы оны қалпына келтіруге болады:

1. Сталдыру жүйесі қосұлы тұрғанда люк пен құнқағар қалқаны толығымен жабыңыз.
2. Люк ауыстырып қосқышын төмен түсіріңіз де, люк пен құнқағар қалқа қозғала бастағанша ұстап тұрыңыз және люк пен қалқа толық жабылған кезде жіберіңіз.

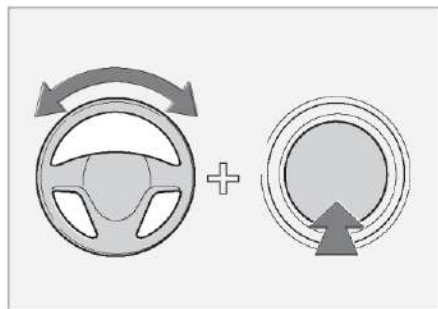

935A6ED07079

Егер аспаптар тақтасында рульмен басқарудың электрондық құлпының қуат режимін ауыстырған немесе қозғалтқышты оталдырған кезде ашылмағаны туралы ескерту бар болса, рульдің құлпын ашу үшін оны оңға-солға жайымен бұрап тұрып, қуат ажыратқышын басу қажет.

Р берілісінің құлпын ашудың мүмкін болмауы

Егер әдеттегі жұмыс режимінде Р берілісінен басқа беріліске ауыстырып қосу мүмкін болмаса, Р берілісін апаттық жағдайда құлыптан шығару операциясын орындауға болады.

A Назар аударыңыз

- > Мұндай ақаулық жағдайында құлыпты ашуды мамандарға орындату үшін сервис орталығына жүгінуге кеңес береміз. Өз бетіңізше жасалған әрекеттер автокөліктің сәйкес бөлшектерінің зақымдалуына алып келуі мүмкін.
- > Берілістерді ауыстыру тұтқасының апаттық жағдайда құлпын ашу қажеттігінің туындауы ақаулықтың бар екенін білдіреді. Автокөлікті қарап тексеру үшін сервис орталығына хабарласу қажет.

1. Оталдыру жүйесін өшіріңіз және алдыңғы қатардың стақанқойғышының арақабырғасы мен қақпағын шешіп алыңыз.

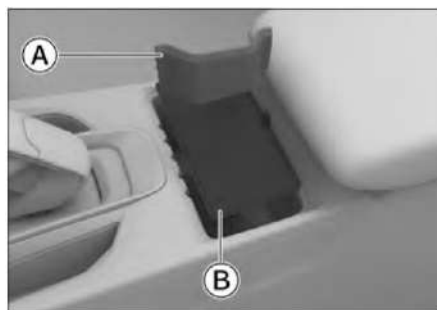

- Ⓐ Арақабырға
- Ⓑ Қақпақ

2. Р берілісінің құлпын ашу тұтқасына қол жеткізу үшін шүберекпен оралған жалпақ бұрағышпен қақпақты ойығынан іліп алыңыз.

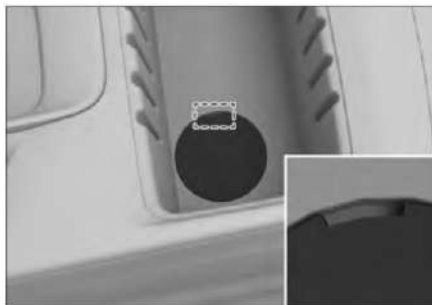

3. Р берілісінің құлпын ашу тұтқасын сағат тіліне қарсы бағытта максималды бұрышқа бұрау үшін автокөлікпен қоса берілген атауызды пайдаланыңыз.



- Ⓐ Сымарқан
 - Ⓑ Р берілісінің құлпын ашу тұтқасы
4. Тұтқаны сымарқанның көмегімен үстіңгі күйге көтеріңіз. Одан кейін Р берілісінің құлпын ашу тұтқасын қазіргі күйінде бекіту үшін тұтқаны сағат тілі бағытында бұраңыз. Осыдан кейін тұтқа N күйіне ауыстырылады. Аспаптар тақтасында [Р берілісін қосу мүмкін емес] және [N берілісі қосулы] хабарламасы пайда болады.
 5. Автокөлік жүрісті аяқтағаннан кейін, тұрақ тежегішін қосыңыз және Р берілісін құлыптан шығару тұтқасын қалпына келтіру үшін жоғарыдағы әрекеттерді кері ретпен орындаңыз.

Орналастыру орны

Ілеспе құжаттар пакеті жолаушы жақтағы аспаптар тақтасының ұсақ-түйек тартпасында орналасқан.

Борттық құралдарға арналған сөмке, апаттық аялдау белгісі және дөңгелек сомындарына арналған кілт артқы қатардың сол жақ орындығы жастығының астында орналасқан. Оларды орындық жастығын бұру арқылы алуға болады. Орындық жастығын қалай бұру керегі туралы толық ақпаратты «Артқы қатар орындықтарын реттеу» бөлімінен қараңыз (> 125-бет)

Домкрат

Домкрат жүксалғыш бөлімнің оң жақ ішкі панелінде орналасады.



D7240D94004E

Жүксалғыш бөлімнің ішкі панелінің қапағын шешіп алыңыз, содан кейін домкратты бекіткіш кронштейнінен шешіп алмайынша домкраттың тұтқасын сағат тіліне қарсы бағытта бұраңыз.

Домкратты пайдаланып болғаннан кейін домкратты кронштейнге қайта орналастыру үшін домкраттың тұтқасын сағат тіліне қарсы бағытта бұраңыз. Содан кейін домкратты сенімді бекіту үшін домкрат тұтқасын сағат тілі бағытында бұраңыз және ішкі панельдің қапағын кигізіңіз.

⚠ Назар аударыңыз

- > Апаттық жағдайларда шаралар қолдану үшін жүргізуші борттық құрал-саймандардың қай жерде орналасқанын және оларды қалай қолдану қажеттігін білуі тиіс.
- > Бірге берілген домкрат тек осы автокөлікке қолданылады. Сіздің автокөлігіңізді көтеру үшін басқа автокөліктердің жинақтамаларындағы домкратты және керісінше қолдануға тыйым салынады.

- > Құралдарды пайдаланғаннан кейін оларды міндетті түрде белгіленген орнына қайта қойып, сенімді етіп бекіту керек. Құрал-саймандарды дұрыс орналастырмау апатқа әкелуі мүмкін.

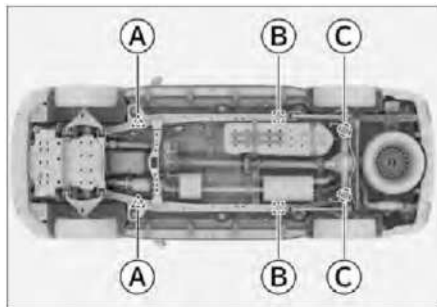

73D8299D7BA7

- Ⓐ Көтергіштің/домкраттың көмегімен көтеру нүктелері
- Ⓑ Көтергішпен көтеру нүктелері
- Ⓒ Домкратпен көтеру нүктелері

Ескерту

- > Тиісті тіреуішке қойылмаған автокөлікте ешқашан жұмыстар жүргізуші болмаңыз, себебі бұл ауыр зақымдар, жарақаттар келтіруі немесе тіпті кісі өліміне алып келуі мүмкін.
- > Егер автокөлікті көтеру қажет болса, көтеретін құрал көтеру нүктелерінде орналасуы тиіс; кез келген басқа нүктеден көтеру автокөлікті зақымдауы немесе жазатайым жағдайға алып келуі мүмкін.
- > Жарақаттардан сақтану үшін домкратпен көтерілген автокөліктің астына жатуға болмайды.

Шиналар ақаулығының белгілері

Шиналардың бүтіндігін төменде келтірілген жағдайларда тексеру қажет:

- > Рульдің дірілдеуі.
- > Автокөліктің әдеттен тыс дірілі.
- > Автокөліктің әдеттен тыс қисаюы.

A Назар аударыңыз

- > Егер қозғалыс барысында шиналар зақымдалған болса, рульді мықтап ұстап, жылдамдықты төмендету үшін тежегіш педалін ақырын басыңыз. Шұғыл тежеу әрекетін қолдануға және рульді шұғыл бұруға болмайды. Бұл автокөлік тізгінін басқаруды жоғалтуға алып келуі мүмкін.
- > Шина жарылғаннан кейін қосалқы дөңгелекті дереу орнату керек. Тесілген шина автокөлікті тұрақсыз етеді, бұл апатқа әкелуі мүмкін. Осыған қоса, шинаның зақымдалуы дөңгелек дискілерін, дөңгелектерді, аспаны, автокөлік шанағын және т. б. зақымдау қаупін тудырады.

Дөңгелекті ауыстырар алдында

1. Барлық жолаушылар автокөліктен түсуі тиіс, автокөлік қозғалысқа кедергі келтірмейтін және жұмыстарды қауіпсіз орындауға болатын орынға, қатты, тегіс бетке тұраққа қойылған болуы тиіс.
2. Тұрақ тежегішін қосыңыз және қозғалтқышты өшіріңіз.
P берілісіне ауыстырыңыз, қозғалтқышты өшіріңіз.

A Ескерту

Берілістерді ауыстырып қосу тұтқасы N күйінде тұрған кезде автокөлікті ұстап тұруға домкратты пайдалануға тыйым салынады. Мұндай жағдайда домкраттың тұрақсыздығы жазатайым жағдайға әкелуі мүмкін.

3. Апаттық сигнал беру жүйесін қосыңыз және апаттық аялдау белгісін орнатыңыз.
4. Қосалқы дөңгелекті, домкратты, домкрат тұтқасын, дөңгелек сомыны кілтін және сыргытпайтын тіреуіштерді дайындаңыз.

i Пайдалы ақпарат

- > Домкратты пайдаланар алдында дөңгелек тіреуіштерін орнату керек.
- > Оларды сатып алу үшін сервис орталығына хабарласыңыз.
- > Тіреулер болмаған жағдайда дөңгелекті бекітіп қоюға мүмкіндік беретін үлкен тастарды және басқа да балама заттарды пайдалануға болады.

Қосалқы дөңгелектің сақталу орны



Қосалқы дөңгелек суретте көрсетілгендей автокөліктің астына ілініп тұрады.

A Назар аударыңыз

- > Қосалқы дөңгелек сирек қолданылатындықтан және жол бетіне аз үйкелетіндіктен, оны орнатқаннан кейін дөңгелектердің үйкеліс коэффициенттерінде сәл айырмашылық болады. Жүргізу кезінде абай болыңыз. Мүмкіндігінше тезірек стандартты дөңгелекті жөндеп алуға және қосалқы дөңгелектің орнына салуға кеңес береміз.
- > Ақау орын алған жағдайда қолдануға болатынына көз жеткізу үшін қосалқы дөңгелектің күйін (шинадағы ауаның қысымын, жарықтары мен ісіктерінің болмауын) жүйелі түрде тексеріп отырыңыз.

Қосалқы дөңгелекті шешіп алу және орнату

1. Артқы бампердегі қақпақты ашыңыз.

Қақпақты кесік жерінен шүберек оралған жалпақ бұрауыштың немесе осыған ұқсас құралдың көмегімен астынан іліп көтеріңіз.



765FCD74F9DA

2. Дөңгелек сомындары мен қосалқы дөңгелекті көтеру механизмінің айналтұтқасына арналған кілтті шығарыңыз. Айналтұтқаның алдыңғы, ортаңғы және артқы бөліктерін суретте көрсетілгендей біріктіріңіз.

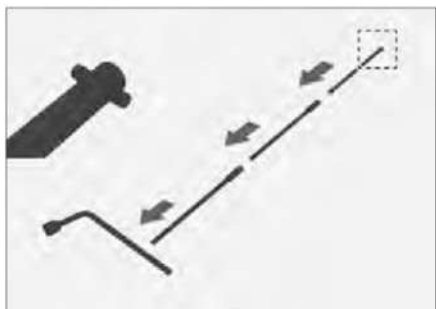

346E8D68F796

3. Қосалқы дөңгелекті түсіріңіз.

Қосалқы дөңгелек көтергішінің иіңтірегін саңылауға және қосалқы дөңгелек жүкшығырының ойығына сұғыңыз, содан кейін қосалқы дөңгелекті жайымен түсіру үшін сомын кілтін сағат тіліне қарсы бағытта бұраңыз.



4041697E20A5

4. Қосалқы дөңгелекті шешіп алыңыз.

Қосалқы дөңгелекті түсіргеннен кейін, ол орналастырылған түпқойманы шығарып алыңыз және дөңгелекті автокөліктің астынан абайлап шығарыңыз.



F22A09466539

5. Ауасы шыққан дөңгелекті қосалқы дөңгелекті шешіп алу тәртібіне кері тәртіппен орнатыңыз.

Назар аударыңыз

Тесілген немесе қосалқы шинаны орнатқан кезде оның көтерілгеніне және сенімді бекітілгеніне көз жеткізіңіз.

Сенімді бекітілгеніне және ығысып кетпегеніне көз жеткізу үшін дөңгелекті итеріп, тартып немесе бұрап көріңіз. Қажет болса, дөңгелекті сәл босатыңыз да, қайтадан бұрап қатырыңыз. Егер дөңгелек орнына бекітілмеген болса және қозғалыс кезінде жиі селкілдейтін болса, қосалқы дөңгелекті көтеретін сымарқан үзіліп кетуі және дөңгелек түсіп қалуы мүмкін.

Зақымдалған дөңгелекті шешіп алу

1. Дөңгелекті бекітіп қойыңыз.

Дөңгелектерге сәйкес келетін тығындарды қолдануды ұмытпаңыз және оларды дөңгелектердің екі жағына ауыстырылатын шинаға қатысты диагональ бойынша қойыңыз.

2. Дөңгелек болттарының сәндік қалпақтарын шешіңіз.



46248518AD05

Сәндік қалпақтары бар болттармен жабдықталған автокөліктерде алдымен арнайы құралдың көмегімен реті бойынша дөңгелек болттарындағы сәндік қалпақтарды шешіп алу қажет.

3. Сомынды босатыңыз.

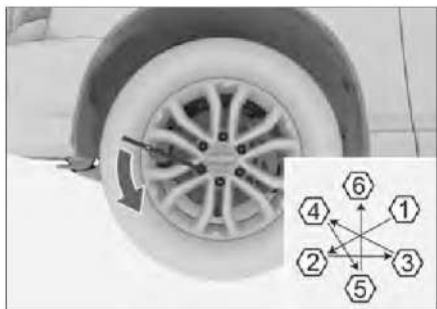

BE94CCFEF532

Болттарды баллон кілтінің көмегімен сағат тіліне қарсы бағытта бұрай отырып (шамамен 1 айналымға), суретте көрсетілген тәртіппен босатыңыз.

4. Домкратты автокөліктің көтерілетін жеріне орнатыңыз. Көтерілетін жерде сенімді бекітілуін қамтамасыз ету үшін домкраттың күйі мен биіктігін реттеңіз.

Көтеру күйі туралы ақпаратты «Автокөлікті көтеру» бөлімінен қараңыз. (> 171-бет)

⚠ Назар аударыңыз

Домкратты пайдаланған кезде міндетті түрде төменде келтірілген сақтық шараларын орындаңыз. Өйтпесе домкрат тайып кетуі мүмкін, бұл автокөлікті зақымдауы немесе ауыр жарақаттарға алып келуі мүмкін:

- > Қозғалтқышты міндетті түрде сөндіріңіз.
- > Егер автокөлік салонында жолаушылар болса, домкратты пайдаланбаңыз.
- > Домкрат тегіс және қатты жерге орнатылуы тиіс.
- > Домкраттың астына немесе үстіне заттар төсеменіз.
- > Домкраттың көтеру биіктігі тым үлкен болмауы тиіс. Ол дөңгелекті ауыстыру үшін жеткілікті болуы тиіс.
- > Домкратпен көтерілген автокөліктің астына жатуға болмайды.
- > Автокөлікті түсірген кезде ешкімді жарақаттан алмауыңызды қадағалаңыз.

5. Иіңтіректі жинаңыз.

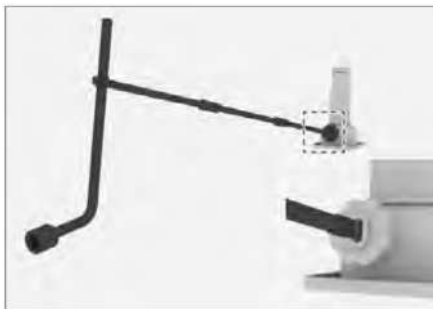

E8F2FC677A90

Қосалқы дөңгелекті көтеруге арналған айналтұтқаның ортаңғы және артқы бөліктерін, домкраттың иіңтірегін және дөңгелек сомындарына арналған кілтті суретте көрсетілгендей етіп құрастырыңыз, содан кейін домкраттың тұтқасын домкраттың үстіңгі саңылауына сұғыңыз.

6. Автокөлікті көтеріңіз.

Дөңгелек жер бетінен сәл көтерілгенше құрамдас құралды сағат тілінің бағытында бұраңыз.

⚠ Назар аударыңыз

- > Домкратты қолданған кезде айналтұқаны домкрат винтінің айналу ортасына сәйкес оспен бұраңыз.
 - > Алдымен автокөлікті сәл көтеріп, бәрінің дұрыс екеніне көз жеткізіп алу қажет. Осыдан кейін әрі қарай көтеруге болады.
-
7. Барлық бекіткіш сомындарды шешіп алыңыз, шинаны шешіп алыңыз.

⚠ Назар аударыңыз

- > Егер дөңгелекті жерге жатқызып қоятын болсаңыз, зақымдануына жол бермеу үшін оны шабақтарын жоғары қаратып қойыңыз.
- > Қосалқы дөңгелекті орнатар алдында домкрат тайып кетуінен және жазатайым жағдайлардан сақтану үшін шешіп алынған дөңгелекті автокөліктің түбінің астына қойған жөн.

Қосалқы дөңгелекті орнату

1. Дөңгелектің орнату бетіндегі кірді кетіріңіз.
Қосалқы дөңгелекті орнатпас бұрын, орнату бетіндегі кірді кетіру керек. Олай болмаса, автокөлік қозғалысы барысында дөңгелек сомындары босап, дөңгелек шығып кетуі мүмкін.
2. Қосалқы дөңгелекті орнатыңыз және дөңгелектің орнатылатын бетіне толық жанасуын қамтамасыз ету үшін сомындарды бірдей күшпен бұрап қатырыңыз.
3. Домкрат иінтірегін теріс бағытта бұрап, автокөлікті түсіріңіз.
4. Әрбір сомынды суретте көрсетілген тәртіппен 2-3 айналымға бұрап қатырыңыз.

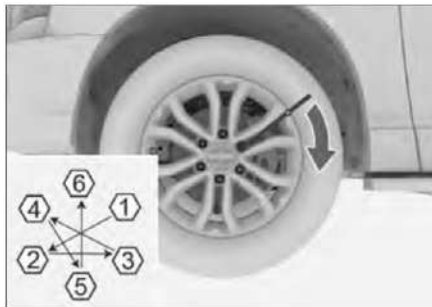

E9BC828DE14D

Тартып бұрау моменті: 120 ± 10 Н м

ℹ Пайдалы ақпарат

Қосалқы дөңгелекті орнатқаннан кейін, сомындарды динамометрлік кілттің көмегімен мүмкіндігінше тез қатайтып бұраңыз, қажетті қатайту моментін қамтамасыз етіңіз. Әйтпесе дөңгелек сомындары босап, түсіп қалуы мүмкін, ауыр жарақаттарға немесе тіпті кісі өліміне алып келуі мүмкін.

5. Сәндік қалпақтары бар болттармен жабдықталған автокөліктерде сәндік қалпақтарды дөңгелек болттарына орнатыңыз.
6. Ақаулы дөңгелекті жинаңыз, барлық құрал-сайманды орындарына салыңыз және бекітіп қойыңыз.

⚠ Ескерту

Шиналар жанған кезде ұйытты газ пайда болады. Шиналарды кәдеге жарату қажет болса, оларды мамандандырылған орталыққа өткізіңіз.

⚠ Назар аударыңыз

- > Бүлінген немесе деформацияланған сомындар мен дөңгелектерді қолданбаңыз.
- > Кілт сомынға тығыз жанасып тұруы тиіс, әйтпесе жұмыс кезінде ол шығып кетуі және жарақат келтіруі мүмкін.
- > Кілтті аяғыңызбен басаңыз және сомындарды басқа құрылғылардың көмегімен тым қатты бұрап қатырмаңыз. Бұл сомындарды зақымдауы мүмкін.

- > Орнатқан кезде сомындарға майлағыштар мен майлар жақпаңыз. Бұрап қатыру кезінде шектен тыс күш салу сомынды және дөңгелекті зақымдауы мүмкін. Егер сомындар босаған болса, қозғалыс кезінде дөңгелек шығып кетуі және ЖКО орын алуы мүмкін.
-

Жол-көлік оқиғасы кезіндегі әрекеттер

Егер апатқа немесе автокөліктің ақауына байланысты жолда аялдауға мәжбүр болсаңыз, басқа жүргізушілерге ескерту үшін келесі шараларды қолданыңыз:

- > Апаттық сигнал беру жүйесін қосыңыз.
- > Жол қозғалысы ережелеріне сәйкес автокөліктің артына апаттық аялдау белгісін қойыңыз.

Автокөлік өртенген апат жағдайындағы әрекеттер

Түтеу немесе өрт шығу жағдайында дереу автокөлікті адамы аз жерге тоқтатыңыз, қуат көзін өшіріңіз және жолаушыларды тездетіп автокөліктен шығарыңыз. Жеке қауіпсіздікті қамтамасыз ету мақсатында келесі операциялар мән-жайларға байланысты орындалады.

- > Оқиға орнындағы жағдайға байланысты полиция шақырыңыз.
- > Егер өрттің кішігірім екеніне сенімді болсаңыз, оны автокөлік өрт сөндіргішінің көмегімен өшіріп көруге болады. Егер өрт үлкен болса, автокөліктен алысқа кету және жел соғатын жағында тұрып тезірек өрт сөндірушілерді шақыру қажет.
- > Егер әлдекім түтіннен уланды деген күдік бар болса, зардап шегушіні мүмкіндігінше тезірек түтін басқан аймақтан алып шығу және медициналық көмекке жүгіну қажет.

Ескерту

Өрт өміріңіздің және мүлгіңіздің қауіпсіздігіне күрделі қауіп төндіреді. Өрттің алдын алу үшін келесі сақтық шараларын орындаңыз:

- > Автокөлік ішінде жеңіл тұтанатын және жарылу қаупі бар заттарды сақтауға тыйым салынады.
Автокөліктің іші күн көзінен қатты қызатын жылдың ыстық мезгілінде автокөлік салонында орналасқан оттықтар, әтірлер, алкоголь және басқа жеңіл тұтанатын және жарылыс қаупі бар заттар тұтануы немесе жарылуы мүмкін.
- > Суы таусылмаған мөлдір бөтелкелерді автокөлік салонының ішінде қалдыруға тыйым салынады. Күн сәулесінің әсерінен,

әсіресе жылдың ыстық мезгілінде ішінде қалған суы бар мөлдір бөтелке дөңес линзаға ұқсайды және шоғырландырылған күн сәулесі автокөлік салонында тұтануға немесе өртке алып келуі мүмкін.

- > Темекі тұқылдарын тастауға тыйым салынады.

Сигареттерді өшіріңіз және оларды тиіс түрде кедеге жаратыңыз.

- > Автокөліктің электр сымдарына өзгертулер енгізуге, сондай-ақ қосымша электр аспаптарын орнатуға тыйым салынады.

Қуаты жоғары қосымша электр құралдарын (автокөлік фаралары, динамиктер және т. б.) орнату тізбекте шектен тыс жүктеме тудыруы мүмкін, бұл тізбектің қызып кетуіне және өрттің шығуына алып келуі мүмкін. Түсі және номиналды ток күші басқа сақтандырғыштарды пайдалануға, сондай-ақ сақтандырғыштарды басқа металл өткізгіштермен ауыстыруға тыйым салынады.

- > Автокөлікте әрдайым өрт сөндіргіш ұстау және оны пайдалану тәсілін үйрену қажет.

Қауіпсіздікті қамтамасыз ету үшін өрт сөндіргішті жүйелі түрде қарап тексеру және ауыстырып отыру қажет.

Автокөлік батып қалған жағдайдағы әрекеттер

Қармен, балшықпен, құммен жүрген кезде автокөлік тұрып немесе батып қалуы мүмкін, сондықтан абай болу қажет.

Автокөлік батып қалғанда келесі шараларды қолданып көруге болады:

1. Берілістерді ауыстырып қосу тұтқасын N күйіне ауыстырыңыз, тұрақ тежегішін қосыңыз және оталдыру жүйесін өшіріңіз.
2. Кептелген дөңгелектердің айналасындағы кірді, қарды немесе құмды тазалаңыз.
3. Шиналардың ілінісін жақсарту үшін дөңгелектердің астына ағаш білеулер, тастар немесе өзге материалдар салыңыз.
4. Автокөлік қозғалтқышын қайта оталдырыңыз. Сәйкес келетін жүру режимін қолдануға кеңес беріледі.
5. Тұрақ тежегішін жіберіңіз және кедергіден өту үшін жылдамдықты жайымен көбейтіңіз.

Егер автокөлік батып қалса немесе астыңғы жағынан тіреліп қалған болса және оны жоғарыдағы тәсілмен босатып алу мүмкін болмаса, эвакуациялау қызметіне немесе сервис орталығына хабарласыңыз. Мұндай жұмыстарды дайындығы жоқ тұлғалардың орындауына тыйым салынады.

Ескерту

Батып қалған автокөлікті шығару кезінде келесіні есепке алу қажет:

- > Басқа автокөліктерге, заттарға және адамдарға соғылмау үшін айналада бос кеңістіктің жеткілікті екеніне көз жеткізіңіз.
- > Тікелей шығар алдында автокөлік алға не артқа тез жүріп кетуі мүмкін. Мұндай жағдайларда ерекше сақтық танытыңыз.
- > Батпақтан не қардан шыққан кезде айналада тастар секілді ірі заттардың бар-жоғына назар аударыңыз. Шанақтың және датчиктердің зақымдалуынан сақтану үшін оларды алдын ала тазалап алыңыз.

Ескерту

Күрделі жағдайды жою және апаттық-құтқару жұмыстарын жүргізу кезінде төменде келтірілген нұсқауларды басшылыққа алыңыз, олай етпесеңіз, автокөлік зақымдалуы және тіпті адамдардың қауіпсіздігіне қауіп төнуі мүмкін.

1. Сүйреу үшін сүйреу құлақшасын қолданған кезде автокөлікті зақымдауы және адамдарға қауіп төндіруі мүмкін сүйреу құлақшасының немесе сымарқанының үзіліп кетіп, кері серпілуін болдырмау үшін сымарқанның ортаңғы бөлігіне жалаушалар байлануы тиіс.
2. Бүйірден немесе тік бұрышпен сүйреуге тыйым салынады. Сүйреу құлақшасын қолданған кездегі оңтайлы бұрыш тігінен 5° және көлденеңінен 25° диапазонын құрайды.
3. Жұлқи отырып сүйреуге тыйым салынады. Сүйреу жылдамдығы 5 км/сағ шамасынан аспауы тиіс (сымарқан керілгенге дейін қозғалыс баяу болуы тиіс).

Арнайы техникамен сүйреу

⚠ Ескерту

Сүйреу кезінде автокөліктерді сүйреуге қатысты жергілікті нормативтік талаптарды сақтау қажет.

Тіркеп сүйреу қажет болған жағдайда, мүмкіндігінше барлық жұмысты сервистік орталықтың немесе автокөліктерді эвакуациялау бойынша қызмет көрсететін арнайы компаниялардың қызметкерлеріне тапсыра отырып, ішінара тиейтін немесе платформасы бар эвакуатордың қызметтеріне хабарласу ұсынылады.

> Платформасы бар эвакуатормен тіркеп сүйреу

Платформасы бар эвакуатормен тіркеп сүйреген кезде автокөліктің мықтап бекітілгеніне көз жеткізу керек.

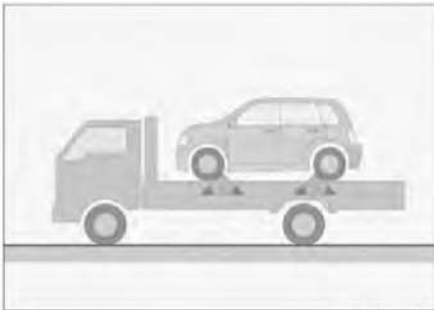

04FD77FA04F8

> Автотиегіштің көмегімен автокөліктің алдыңғы бөлігін көтеріңіз.

Жылжымалы сүйреу арбасын артқы дөңгелектердің астына орналастырыңыз және бекітіңіз.

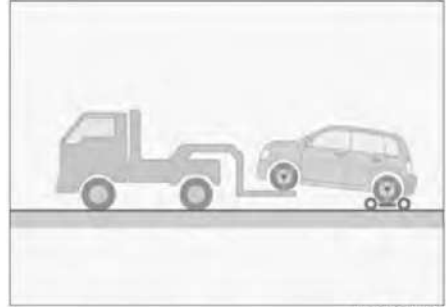

0A8F8FF4F031

> Автотиегіштің көмегімен автокөліктің артқы бөлігін көтеріңіз.

Жылжымалы сүйреу арбасын алдыңғы дөңгелектердің астына орналастырыңыз және сенімді бекітіңіз.

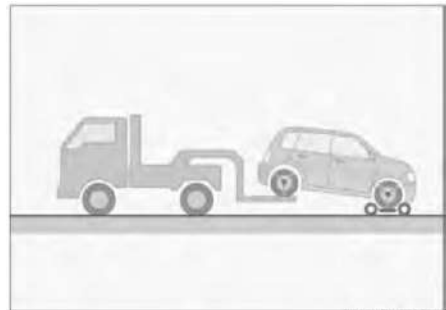

FFEE0CD03B9B

> Автокөлікті манипуляторы бар эвакуатормен тіркеп сүйреуге тыйым салынады. Бұл шанаққа зақым келтіруі мүмкін.

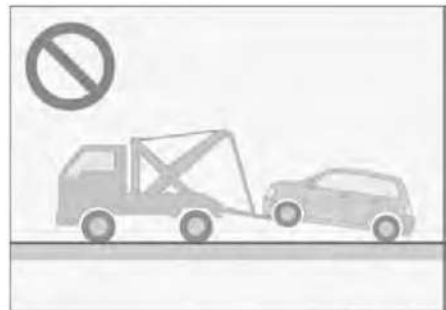

9104EBEC04BC

Назар аударыңыз

Толық жетекті немесе артқы жетекті автокөліктерді сүйреу үшін платформалы эвакуаторды немесе жартылай жүктейтін эвакуаторды және жылжымалы арбаны пайдаланыңыз. Ешбір жағдайда бір оське қойып сүйреу әрекетін жасамаңыз, себебі мұндай жағдайда автокөлікке күрделі зақым келуі мүмкін.

Автокөлікті сүйреу құлақшасының көмегімен сүйрету

Автокөлік бұзылған жағдайда, эвакуаторды пайдалану мүмкін болмаған кезде, сүйреу құлақшасын қолдануға болады. Бұл әдісті қатты жабынды жолда төмен жылдамдықпен қысқа қашықтыққа тіркеп сүйреу үшін пайдалануға болады.

Сүйреу кезінде жүргізуші автокөлікте отыруы және рульдің және тежегіш педальінің көмегімен оның қозғалысын басқаруы тиіс. Дөңгелектер, осьтер, рульмен басқару жүйесі, тежегіштер, трансмиссия жүйесі (беріліс қорабы және т. б.), жарықтандыру жүйесі (бұрылыс көрсеткіштері, стоп-сигналдар) ақаусыз күйде болуы тиіс.

1. Қозғалтқышты оталдырыңыз, берілістерді ауыстыру тұтқасын N күйіне ауыстырыңыз.

Тіпті қозғалтқышты оталдыра алмасаңыз да, оталдыру жүйесін қосыңыз.

Егер N берілісіне әдеттегі тәсілмен ауыстыра алмасаңыз, P берілісін апаттық жағдайда құлыптан шығару әдісін қолданып көріңіз. «P берілісінің құлпын ашудың мүмкін болмауы» бөлімін қараңыз. (> 185-бет)

Толық жетекті автокөліктерде 2H жүру режимін орнату қажет.

Назар аударыңыз

- > Егер N берілісіне ауыстыра алмасаңыз, автокөлікті сүйреу құлақшасының көмегімен сүйреуге тыйым салынады. Эвакуациялау қызметіне хабарласыңыз немесе клиенттерге арналған шұғыл байланыс желісіне қоңырау шалыңыз. Мұндай жұмыстарды дайындығы жоқ тұлғалардың орындауына тыйым салынады.
- > Тіркемесі бар автокөлікті толық жетек режимінде сүйреуге тыйым салынады.

2. Апаттық сигнал беру жүйесін қосыңыз, тұрақ тежегішін жіберіп, сүйреудің басталуын күтіңіз.

Сүйреу кезіндегі жылдамдық — 30 км/сағ шамасынан, ал сүйреу қашықтығы 50 км шамасынан аспауы тиіс.

Назар аударыңыз

- > Егер қозғалтқыш қосылмаған болса, күшейткіш жүйелер жұмыс істемейді және рульді бұраған және тежеген кезде көбірек күш салу қажет болады. Сондықтан сүйреу кезінде мүмкіндігінше баяуырақ жүру қажет.
- > Сүйреу кезінде сүйреу сымарқанының салбырауына жол бермеу үшін сүйреп келе жатқан автокөліктің стоп-сигналдарын қадағалап отырыңыз.
- > Автокөлікті ұзақ ылдиларға қарай сүйреу үшін сымарқан қолданбаңыз.
- > Автокөлікті қозғалыс бағытына кері сүйреуге тыйым салынады.

Пайдалы ақпарат

Сүйреу сымарқаны

- > Автокөлікті зақымданудан қорғау үшін сүйреу сымарқаны серпімді болуы тиіс. Жасанды талшықтан немесе ұқсас серпімді материалдардан жасалған сымарқанды пайдалану ұсынылады.
- > Сүйреу сымарқаны тек автокөліктегі осыған арналған сүйреу құлақшасына немесе сүйреу сақинасына ғана бекітуге болады.
- > Сүйреу сымарқанын орнатқан кезде шанақты зақымдап алмау үшін абай болыңыз. Сүйрейтін және сүйрелетін автокөліктің арақашықтығы 4-10 м құрауы тиіс.
- > Сүйреу сымарқанының ортасына кабельді демпфер бекітілген болуы тиіс. Тәуліктің қараңғы мезгілінде сүйреген кезде көрінуін жақсарту үшін сүйреу сымарқанына жарық шағылыстыратын материалдар қыстыру қажет.
- > Сүйреу сымарқанын өзіңіз сатып алуыңыз керек.

- > Сүйреу үшін болат сымарқанды пайдаланбаңыз. Ол бамперді зақымдауы мүмкін.

Басқа ақаулы көлік құралдарын сүйреу

1. Сүйреу кезінде апаттық жарық сигналын беру жүйесін қосыңыз, алайда бірінші кезекте тиісті елде қабылданған сәйкес заңнама талаптарын басшылыққа алу қажет.
2. Қозғалысты бастаңыз. Сүйреу сымарқаны керілгенше баяу қозғалыңыз, содан кейін жайымен жылдамдықты көбейтіңіз.

Назар аударыңыз

- > Сүйреуші көлік құралынан ауыр тартатын автокөліктерді сүйреуге тыйым салынады. Бұл оларға зақым келтіруі мүмкін.
- > Орыннан жұлқып қозғалудан және біркелкі емес қозғалудан сақтаныңыз, мұндай жағдайларда сүйреу құлақшасы мен сымарқанға тым үлкен жүктеме түседі.
- > Автокөлікті ұзақ ылдиларға қарай сүйреу үшін сымарқан қолданбаңыз.
- > Автокөлікті қозғалыс бағытына кері сүйреуге тыйым салынады.

Алдыңғы сүйреу құлақшасы



Алдыңғы сүйреу құлақшасы суретте көрсетілгендей автокөліктің алдыңғы бөлігінде орналасқан.

Алдыңғы сүйреу құлақшасы



Артқы сүйреу құлақшасы суретте көрсетілгендей автокөліктің артқы бөлігінде орналасқан.

Аккумулятор батареясы зарядының таусылуы белгілері

- > Стартер шыртылдайды және айналмайды немесе әлсіз айналады, ал қозғалтқыш оталмайды.
- > Алдыңғы фаралар әдеттегіден көмескілеу жанып тұрады.
- > Клаксон жұмыс істемейді немесе дыбысы жай шығады.

Қозғалтқышты басқа автокөліктің аккумулятор батареясынан оталдыру

Егер аккумулятор батареясының төмен зарядына байланысты қозғалтқыш оталмаса, оны оталдыру сымдары арқылы жалғау арқылы басқа автокөліктің аккумулятор батареясының көмегімен оталдыруға болады. Жалғанатын оталдыру сымның минималды көлденең қимасы 25 мм² болуы тиіс.

⚠ Назар аударыңыз

- > Автокөлік аккумуляторларының бәрі бірдей бұған жарай бермейді. Сыртқы аккумулятор батареясынан оталдыру үшін тек номиналды кернеуі 12 В аккумуляторларды ғана пайдалануға болады.
- > Автокөлікті сүйреп немесе итеріп оталдыруға болмайды.

1. Келесі тәртіпті сақтай отырып, оталдыру сымдарын жалғаңыз.

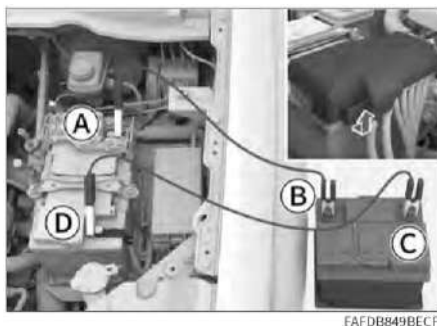

- Ⓐ Автокөліктің заряды таусылған батареясының оң полюсі

Жалғаған кезде аккумулятордың оң полюсінің қорғаныш қақпағын ашу қажет.

- Ⓑ Донор автокөлік аккумуляторының оң полюсі
- Ⓒ Донор автокөлік аккумуляторының теріс полюсі
- Ⓓ Автокөліктің заряды таусылған батареясының теріс полюсі

2. Аккумулятор батареясын зарядтаңыз.

Екінші автокөліктің қозғалтқышын іске қосыңыз, айналымды сәл арттырыңыз және оны шамамен 5 минут жұмыс істетіп қойыңыз. Бұл заряды таусылған аккумулятор батареясын белгілі бір деңгейге дейін зарядтауды қамтамасыз етеді.

3. Аккумулятор батареясының заряды таусылған автокөлікті оталдырыңыз.

Егер автокөлік әлі де оталмай тұрса, оталдыру сымдарының дұрыс жалғанғанына көз жеткізіңіз және аккумулятор батареясын қайтадан зарядтаңыз.

4. Іске қосу сымдарын ажыратыңыз.

Қозғалтқыш оталған кезде оталдыру сымдарын жалғау тәртібіне кері тәртіппен ажыратыңыз.

⚠ Ескерту

- > Аккумуляторды зарядтаған немесе қозғалтқышты сыртқы аккумулятор батареясынан оталдырған кезде аккумулятордан газ бөлінуі мүмкін. Бұл ретте жарылыс қаупі бар. Аккумулятор батареясын ұшқан көздерінен, ашық оттан және басқа да тез тұтанатын материалдардан алшақ ұстау қажет.
- > Аккумулятор сұйықтығы күйдіргіштігімен ерекшеленеді және көз бен теріге ауыр зақым келтіруі мүмкін. Аккумулятор сұйықтығы абайсызда тиген жағдайда зақымдалған жерді судың көп мөлшерімен дереу жуу және дәрігерге жүгіну қажет.
- > Оталдыру сымдарын жалғаған және ағытып алған кезде олардың желдеткішке тимеуін, белбеулерге және т. с. с. оралып қалмауын қадағалаңыз.
- > Оталдыру сымдарының дұрыс жалғанғанына көз жеткізіңіз. Олардың клеммаларының арасында жанаспауын қамтамасыз ететін белгілі бір арақашықтық болуы тиіс.



Назар аударыңыз

Егер аккумулятор батареясының заряды жиі таусылатын болса, сервис орталығына барып тексертіңіз.

Ескерту

Жиынтыққа автокөлік кілтімен бірге таблетка типті қуат элементі кіреді.

- > Автокөлік кілтіне орнатылған қуат элементтері қауіпті, сондықтан олар жаңа болғанына немесе пайдаланылғанына қарамастан, әрқашан балалардың қолы жетпейтін жерде сақталуы керек.
- > Жұтып қойған немесе дененің кез келген жеріне енген жағдайда қуат элементі 2 сағаттың немесе одан кем уақыттың ішінде ауыр немесе өмірге қауіпті жарақатқа алып келуі мүмкін.
- > Қуат элементі жұтылған немесе ағза ішіне енген деген күдік туындаса, кідірместен медициналық көмекке жүгініңіз.
- > Пайдаланылған батареяларды жергілікті заңнамаға сәйкес жойыңыз. Пайдаланылған батареяларды дұрыс кәдеге жаратпау қоршаған ортаға зиян келтіруі мүмкін.

Назар аударыңыз

- > Барлық операцияларды құрғақ қолдарыңызбен орындаңыз — ылғал қуат элементін коррозияға ұшыратуы мүмкін.
- > Смарт-кілтте соққылардан, жоғары температураның, күн сәулесінің, сұйықтықтардың, ылғалдың, коррозияның және т. б. әсерінен қорғалуы тиіс электрондық компоненттер бар.
- > Басқа бөлшектерді ұстамаңыз немесе жылжытпаңыз.
- > Қуат элементінің полюсін сақтаңыз.
- > Қуат элементін ауыстырған кезде мұқият болыңыз, бөлшектерін жоғалтпаңыз.

Кілттегі батареяны ауыстыру

1. Кілттің үстіңгі бөлігін шешіп алыңыз.
2. Шағын жалпақ ұшты бұрауышпен абайлап қуат элементінің астынан көтеріңіз де, оны шығарып алыңыз.



C36BFA298AA8

3. Жаңа қуат элементіне орнату үшін алдымен оның бір жағын (суретте көрсетілгендей) қуат элементіне арналған бөлімге салыңыз, содан кейін екінші жағынан басыңыз.



127A1393E626

Қуат элементі оң полюсі жоғары қаратылып орнатылуы тиіс.

Қуат элементінің түрі: CR2032

4. Кілтті қайта жинаңыз және түймелерінің жұмысқа қабілеттілігін тексеріңіз.

Пайдалы ақпарат

Төтенше пайдалану жағдайлары (мысалы, сүйреу, беткейге қарай көтерілу, артық жүктемелер және т.б.) қозғалтқыштың қызып кетуіне және автокөліктің жалпы қуатының төмендеуіне алып келуі мүмкін.

Қызып кетудің белгілері

- > Салқындату сұйықтығының температура көрсеткіші қызыл аймақта тұр.
- > Қозғалтқыштың айналымдар саны көтерілмей тұр.
- > Капот астынан бу шығып тұр.
- > Кондиционер компрессоры автоматты түрде өшуі мүмкін.

Түзеу тәсілдері

1. Автокөлікті қауіпсіз жерге тоқтатып, қозғалтқышты сөндіріңіз. Егер кондиционер қосулы тұрса, оны өшіріңіз.
2. Капот астынан шығып тұрған будың бар-жоғын тексеріңіз.
 - > Егер бу шықпаса, капотты ашып, қозғалтқышты оталдырыңыз.
 - > Егер бу шығып тұрса, ол тыйылғанша күте тұрыңыз, одан кейін капотты ашып, қозғалтқышты оталдырыңыз.
3. Салқындату желдеткішінің айналып тұрғанын тексеріңіз.
 - > Егер ол істемей тұрса, қозғалтқышты сөндіріп, сервис орталығына хабарласыңыз.
 - > Егер ол қалыпты жұмыс істеп тұрса, су температурасының төмендеуін күтіңіз және қозғалтқышты өшіріңіз.
4. Салқындату сұйықтығының деңгейін тексеріңіз.

Егер деңгейі жеткіліксіз болса, сұйықтықты қосымша құйыңыз. Сондай-ақ салқындату жүйесінің келте түтіктерінен сұйықтықтардың ағып тұрмағанына көз жеткізіңіз. Ағып кету анықталса, ресми сервис орталығына хабарласыңыз.
5. Радиаторда бөтен заттардың жоқ екеніне көз жеткізіңіз.

Жылудың берілуіне кедергі келтіретін заттар байқалған жағдайда, оларды радиатордан алып тастаңыз.

Ескерту

- > Егер капот астынан бу шығып тұрса, капот қақпағын бірден ашуға болмайды. Бұл күйік шалуға алып келуі мүмкін.
- > Егер радиатор қатты қызып тұрса, радиатор қақпағы мен кеңейткіш бактың тығынын ашаңыз. Будың немесе салқындату сұйықтығының атқылап шығуы салдарынан күйік шалуға және басқа да ауыр жарақаттарға алып келуі мүмкін.
- > Радиатор қақпағын немесе кеңейткіш бактың тығынын ашар кезде, салқындату желдеткішінен немесе оның белбеулерінен ұстамаңыз және оларға жақындамаңыз. Қақпақты матамен орап, оны абайлап ашыңыз.
- > Қозғалтқыш жұмыс істеп тұрған кезде салқындату желдеткішінен және оның белбеулерінен ұстамаңыз және оларға жақындамаңыз. Қолдарыңыз бен киіміңіз ішіне оралып қалуы, ауыр жарақаттар келтірілуі мүмкін.
- > Қызып тұрған қозғалтқышқа салқындату сұйықтығын құймаңыз. Бұл оның сынып қалуына әкеп соғуы мүмкін. Салқындату сұйықтығын қозғалтқыш толық суығаннан кейін құю қажет.

Назар аударыңыз

Автокөлік қозғалысы кезінде салқындату сұйықтығы температурасының көрсеткіші қайта қызыл аймаққа түссе, жақын жердегі ресми қызмет көрсету орталығына мүмкіндігінше тезірек хабарласу қажет.

Түймелердің сипаттамасы

Түймелер мен индикаторлар кітап оқуға арналған жарықтың панелінде орналасқан.



- Ⓐ Шұғыл қоңырау шалу түймесі (sos)
- Ⓑ Шұғыл қоңырау шалу түймесінің индикаторы
- Ⓒ Операторды шақыру түймесі (☎)

Операторды шақыру

Операторды шақыру үшін оператордың қызмет көрсету түймесін ☎ басып тұрыңыз.

Оператормен байланысқаннан кейін кеңес алуға, сервистік көмекке және т. б. сұрау беруге болады.

Қоңырауды аяқтау үшін сөйлесу кезінде оператордың қызмет көрсету түймесін ☎ басып тұрыңыз.

Төтенше жағдайдағы көмек

Сізге құқық қорғау органдарының немесе медициналық ұйымдардың көмегі қажет болған жағдайда ғана бұл жүйені шұғыл қоңырау шалу пунктіне қоңырау шалу үшін пайдалануға рұқсат етіледі.

Оталдыру жүйесі өшірулі тұрғанда sos түймесін 2-5 секунд бойы басып тұрыңыз. Жүйе PSAP қызметіне көмек сұрау қоңырауын жолдайды.

Қоңырау шалумен бір мезгілде жүйе PSAP пунктіне автокөліктің орналасқан жері туралы ақпаратты және өзге де ақпаратты жібереді. Қоңыраудың күшін жою үшін нөмір теріле бастағаннан кейін 5 секунд ішінде sos түймесін 1 секундтан ұзақ басып тұрыңыз.

Пайдалы ақпарат

Байланыс орнатылған кезде ол тек шұғыл қоңырауларды қабылдау пункті тарапынан ғана үзілуі мүмкін.

Оталдыру жүйесінің ажыратқышы ON режимінде тұрса, қатты соқтығысқанда немесе автокөлік аударылғанда жүйе автоматты түрде PSAP қызметіне қоңырау шалады. Қоңырау шалына бастағанда жүйе шұғыл қоңырауларды қабылдау пунктіне автокөліктің орналасқан жері туралы ақпаратты және өзге де ақпаратты жібереді.

Индикатордың күйі

Қуат көзі ON режимінде тұрған кезде төтенше қоңырау шалу түймесінің индикаторы келесі режимдерде тұруы мүмкін.

Индикатордың күйі	Режимдер сипаттамасы
Жасыл және қызыл түстің тез жыпылықтауы	Қуат көзін қосқан кезде өзін-өзі тексеру (шамамен 30 секунд).
Жасыл түспен жанып тұр.	Жүйе қалыпты күйде дайын режимде тұр.
Жасыл түспен тез жыпылықтайды.	Жүйе байланыс режимінде тұр.
Сары түспен тұрақты жанып тұр	PSAP қызметінен кері қоңырауды күту.
Қызыл түспен тұрақты жанып тұр	Жүйенің өзін-өзі тексеруі ақаулықтың түзетіле алмайтынын анықтады.

Пайдалы ақпарат

Жүйеде ақаулық болған жағдайда, диагностикадан өткізу үшін мүмкіндігінше тездетіп сервис орталығына хабарласыңыз.

Қосалқы аккумулятор батареясы

Шұғыл қоңырау шалу жүйесі қосалқы аккумулятор батареясымен жабдықталған. Егер апат жағдайында автокөліктің аккумулятор батареясы істен шықса, ол жүйенің қалыпты жұмысын қамтамасыз етеді.

Ақаулықтар болмаған жағдайда қосалқы аккумулятор батареясының қуаты жеткіліксіз болса, қозғалтқышты оталдырғаннан кейін жүйе оны автоматты түрде қуаттайды.

Пайдалы ақпарат

Қосалқы аккумулятор батареясының қызмет ету мерзімі 3 жылды құрайды.

Қосалқы аккумулятор батареясының күйі туралы ақпарат алу үшін сервис орталығына хабарласуға болады.

10

Пайдалану және техникалық қызмет көрсету бойынша ұсыныстар

Автокөлікті басқару қағидалары.....	190	Автокөлікке техникалық қызмет көрсету.....	224
Автокөлікті сынап жүргізу кезеңінде басқару бойынша ұсыныстар	194	Жоспарлы техникалық қызмет көрсету кестесі	226
Автокөлікті қолайсыз ауа райында жүргізу бойынша ұсыныстар	195	Жоспарлы техникалық қызмет көрсетуден өту туралы куәлік.....	230
Автокөлікке техникалық қызмет көрсету қажеттілігі	199		
Мотор бөліміне техникалық қызмет көрсету	200		
Аккумулятор батареясы.....	206		
Сақтандырғыштарды ауыстыру және тексеру	207		
Алдыңғы әйнектазартқыш щеткаларын ауыстыру (1-түр)	210		
Алдыңғы әйнектазартқыш щеткаларын ауыстыру (2-түр)	212		
Артқы әйнектазартқыш щеткасын ауыстыру	213		
Фараларға техникалық қызмет көрсету.....	214		
Люкке күтім жасау	215		
Шиналарға күтім жасау	216		
Шанаққа күтім жасау	218		
Салонға күтім жасау.....	220		
Коррозияның алдын алу шаралары	222		
Автокөлікті ұзақ сақтау	223		

Автокөлік жүргізу алдында

Бөтен заттарды алып тастау

Қозғалысты бастамай тұрып автокөлік шаңағын толықтай қардан, жапырақтардан және т. б. тазалап алыңыз.

Автокөліктің жай-күйін тексеру

Қауіпсіз және жайлы жүргізуді қамтамасыз ету үшін қозғалысты бастамас бұрын шиналарды, май деңгейін, жарық аспаптарын, автокөліктің сыртқы түрін және күнделікті қарап тексерілуі тиіс басқа да позицияларды тексеріп алыңыз.

Егер автокөлікті жөндеу қажеттігі анықталса, кідірместен сервис орталығына хабарласыңыз.

Есіктер мен капот қақпағын тексеру

Қозғалысты бастамас бұрын автокөліктің барлық есіктерінің жабық екеніне көз жеткізіңіз.

Егер қандай да бір есік толық жабылмаған болса, қозғалыс кезінде ол абайсызда ашылып кетуі және апатқа алып келуі мүмкін.

Егер капот ашылған болса, жүрмей тұрып, оның жабылғанына көз жеткізу қажет. Жабылмаған капот қақпағы қозғалыс кезінде абайсызда ашылып кетуі және апатқа алып келуі мүмкін.

Заттарды салонда орналастыру

Аспаптар тақтасында

Аспаптар тақтасының үстіне қандай да бір зат қоюға тыйым салынады. Бұл жүргізушінің көру мүмкіндігіне кедергі келтіріп қана қоймай, қозғалыс басында және қозғалыс кезінде қауіпсіздікке нұқсан келтіріп, апат қаупін тудыруы мүмкін.

Жүргізуші аяғының маңы

Жүргізуші аяғының астына қандай да бір затты орналастыруға тыйым салынады. Олар педальдардың астына тұрып қалуы мүмкін, бұл автокөлікті бақылаудан айырылып қалуға және апатқа алып келуі мүмкін.

Кілемшелер қолдану қажет болса, олардың осы автокөлікке сәйкес келетініне көз жеткізіңіз. Пішіні сәйкес келмейтін кілемшелерді пайдалану, кілемшелердің дұрыс орналаспауы немесе бір-бірінің үстіне айқастырылып қойылуы педальдардың басылуына кедергі келтіруі мүмкін, бұның салдарынан қозғалтқышты оталдыру мүмкін болмайды, бұл берілістерді ауыстырып қосу қиындатады немесе мүмкін емес етеді, сондай-ақ апатқа алып келуі мүмкін.

Орындықтардың астында

Орындықтардың астына қандай да бір затты орналастыруға тыйым салынады. Бұл орындықтардың күйін реттеуге кедергі келтіруі немесе бекітілмей қалатындай етуі мүмкін, нәтижесінде апатқа алып келуі мүмкін.

Орындықтардың арқалықтарында

Арқаңыз бен орындықтың арқалығының арасына жастықтар және басқа заттар қоймаңыз. Бұл жүргізу кезінде жүргізушінің дұрыс отыру қалпын бұзып қана қоймай, соқтығысқан жағдайда қауіпсіздік белбеуі мен бассүйегіштің қорғаныш функцияларын қамтамасыз етуіне кедергі келтіреді, нәтижесінде өмірге қауіпті жарақаттар келтірілуі мүмкін.

Терезе өйнектерінде

Өйнектерге вакуумдық жабысқақтары бар заттарды бекітуге тыйым салынады.

Жабысқақтар линза әсерін беруі және өрттің шығуына алып келуі мүмкін.

Жүргізу кезінде

Жылдамдық режимін сақтаңыз

Жылдамдықты шектеу белгілерінде көрсетілген жылдамдықтан асыруға тыйым салынады.

Автокөлікке шектен тыс жүк артпаңыз

Шектен тыс жүк артылған автокөлікпен жүру қауіпті.

Белгіленген максималды жолаушылар саны мен жүктің максималды салмағынан асыруға, сондай-ақ жолаушыларды жүксалғышқа отырғызып тасымалдауға тыйым салынады.

Қатты шаршағаныңызды сезіп тұрсаңыз, автокөлікті басқарудан бас тартыңыз

Шаршаған күйде автокөлікті басқару өте қауіпті. Шаршаған жүргізушінің шешім қабылдау жылдамдығы, көру қабілеті және зейін қоюы айтарлықтай төмендейді, мұның салдары ауыр жол апатына өкел соғуы ықтимал.

Қозғалыс кезінде қозғалтқышты өшірмеңіз

Қозғалтқыш сөніп тұрғанда тежеу жүйесі мен руль күшейткіштері жұмыс істемейді, бұл тежеу

тиімділігін төмендетіп, жол апатына әкеп соғуы ықтимал.

Рульді ұзақ уақыт бойы толық қуатымен пайдаланбаңыз

Рульді толық қуатымен ұзақ уақыт пайдалану басқару жүйесінің тиімділігінің төмендеуіне алып келуі мүмкін, бұл рульді бұрған кезде ауырлығының артуы түрінде сезілетін болады. Рульдің гидравликалық күшейткіші қолданылған жағдайда оған зақым келуі мүмкін.

Қозғалыс кезінде тежегіш педалін басып отырмаңыз

Қозғалыс кезінде тежегіш педалін ұзақ басып тұруға немесе іске қосылған тұрақ тежегішімен қозғалуға тыйым салынады. Бұл тежегіш қыспақтарының мезгілінен бұрын тозуына немесе тежеу жүйесі бөлшектерінің шектен тыс қызуына алып келуі мүмкін, бұл тежеу тиімділігін төмендетеді және апатқа алып келуі мүмкін.

Тежегіш қыспақтарының тозуы туралы дыбыстық ескерту

Егер тежегіш қыспақтары желініп кеткен және оларды ауыстыру қажет болса, дискілі тежеу механизмі жағынан ескерту дыбысы естіледі.

Егер тежеген кезде бөтен дыбыс естіліп тұрса, қозғалысты жалғастыруға тыйым салынады. Әйтпесе тежегіш дискілер қатты тозып, тежеу жүйесінің элементтері зақымдалуы мүмкін, бұл тежеу тиімділігін төмендетеді және апатқа алып келуі мүмкін.

Шинаның жарылуы

Зақымдалған шинамен жүрісті жалғастыруға тыйым салынады. Мұндай жағдайда жүру өте қауіпті және апатқа алып келуі мүмкін. Оған қоса, бұның салдарынан дөңгелекке, аспаға және шанаққа зақым келуі мүмкін. Мұндай жағдайда дөңгелекті дереу ауыстыру қажет.

Төмендегі жағдайларда шиналардың бүтіндігін тексеру қажет:

- > Рульдің дірілдеуі.
- > Автокөліктің әдеттен тыс дірілі.
- > Автокөліктің әдеттен тыс қисаюы.

Егер қозғалыс барысында шиналар зақымдалған болса, рульді мықтап ұстап, жылдамдықты төмендету үшін тежегіш педалін ақырын басыңыз.

Шұғыл тежеу және рульді бұрып қалу салдарынан автокөлікті бақылай алмай қалу қаупі туындайды.

Автокөліктің түбіне, шинасына немесе дөңгелегіне күшті соққылардың тиюі

Автокөліктің түбіне, шинасына немесе дөңгелегіне күшті соққы тиген жағдайда дереу автокөлікті қауіпсіз жерге тоқтатыңыз және қарап шығыңыз. Тежегіш сұйықтығының және отынның аққан жерлерінің бар-жоғын, сондай-ақ аспаның, шиналардың, дөңгелектердің, жетек жүйесі элементтерінің деформацияланған және зақымданған жерлерінің бар-жоғын тексеріңіз. Егер жылыстау немесе зақымдану белгісі байқалса, қозғалысты жалғастыру жазатайым жағдайға алып келуі мүмкін.

Ылдиға қарай түскенде

Қозғалтқышпен тежелу

Ылдиға қарай түскен кезде тежегіш педалін ұзақ уақыт бойы басып отыру тежегіш механизмінің қызып кетуіне және тежеу тиімділігінің төмендеуіне алып келуі мүмкін, бұл апатқа ұшыратуы мүмкін.

Бейтарап беріліс қосылып тұрғанда қозғалтқышты өшіруге немесе еркін жүріспен жүргізуге тыйым салынады

Егер ылдиға қарай түсу кезінде қозғалтқыш өшетін болса, тежеу жүйесі мен рульдің күшейткіштері жұмыс істемей қалады, бұл тежелу тиімділігінің нашарлауына және рульмен басқарудың ауырлауына алып келеді, нәтижесінде жазатайым жағдай орын алуы мүмкін.

Биіктіктері құбылмалы жол телімдерінде

Автокөлікті жиектастың жанында немесе жол биіктігі айтарлықтай құбылатын жол телімінде тоқтатқаннан кейін шинаның жиектасқа немесе өзге де кедергілерге қысылуы салдарынан оның пішіні өзгермегенін тексеріңіз.

Жиектастан, жасанды кедір-бұдыр жерден немесе сол сияқты кедергілерден өткен кезде, жылдамдықты азайтып, мүмкіндігінше кедергілерге тік бұрышпен қозғалу керек. Әйтпесе шиналар (әсіресе қапталдары) зақымдалуы мүмкін.

Келесі жағдайларда бамперді зақымдап алмау үшін жылдамдықты төмендету және сақ болу қажет.

- > Саты тәрізді ылдйы бар жерлерде, мысалы, автотұраққа кірген немесе шыққан кезде.
- > Көп деңгейлі тұраққа және тік көтерілетін өрлері бар басқа да жерлерге кіргенде.
- > Тегіс емес және дөңгелектердің сорап іздері бар жерлерде.
- > Шұңқырлары бар жерлерде.
- > Тегіс жерден ылдига қарай түскенде немесе керісінше.
- > Жасанды тегіс емес жерден өткенде немесе жиектастың жанына тоқтағанда.

Ылғал, қар, мұз басқан жолдарда және басқа да сырғанақ беттерде

Сырғанақ жолмен жүрген кезде шұғыл тежеу, жылдамдықты күрт үдету, рульді бұрып қалу салдары автокөліктің сырғып кетуіне және оны басқара алмай қалып, жол апатына ұшырау қаупіне әкеп соғуы ықтимал.

Суық ауа райында көпірлердің үстімен, көлеңкеде тұрған жол телімдерімен және мұз түзілуі мүмкін басқа да аймақтармен жүрген кезде жылдамдықты төмендету қажет.

Су басқан жолда

Су басқан жолда жүрген кезде абай болыңыз.

Мұндай жағдайларда қозғалтқыштың жұмысы бұзылуы және зақымдалуы, сондай-ақ электрлі компоненттер қысқа тұйықталуы мүмкін. Бұл күрделі апатқа алып келуі мүмкін.

Сондай-ақ су басқан жолда тежегіш қыспақтары су болады, бұл тежелу тиімділігін төмендетуі және апатқа алып келуі мүмкін. Су басқан жерден өткеннен кейін тежегіш педалін бірнеше рет басып, тежегіштерді қыздырып, олардың дұрыс жұмыс істейтініне көз жеткізу керек.

Жолаушыларға арналған сақтық шаралары

Салон ішінде орныңызды ауыстырмаңыз

Қозғалыс кезінде өз орныңыздан тұрмаңыз және салон ішінде орныңызды ауыстырмаңыз. Әйтпесе шұғыл тежелген жағдайда басыңызды немесе

денеңіздің басқа бөліктерін соғып алуыңыз және жарақат алуыңыз мүмкін.

Терезелерден немесе люктен басыңызды немесе қолдарыңызды шығармаңыз

Көлікті күрт тежеген немесе терезелерді жапқан кезде жақтауға соғылуыңыз мүмкін, бұдан тіпті өлім-жітімге әкелетін ауыр жарақат алуыңыз мүмкін.

Балаларды тізеңізге алып отырмаңыз

Сіз өзіңізді қауіпсіздік белбеуімен байлап қойсаңыз да нәрестелер мен балаларды қолға алып отыруға тыйым салынады. Сондай-ақ балаларға ересектерге арналған қауіпсіздік белбеулерін тағуға болмайды. Әйтпесе, күрт тежеу кезінде немесе автокөлік соқтығысқанда ауыр және тіпті өмірге қауіпті жарақат алу қаупі туындайды.

Балаларға есіктерді, терезелерді және люктерді басқаруға рұқсат етпеңіз.

Есіктерді, терезелерді және люкті басқарған кезде бала қолдарын, басын, мойнын және денесінің басқа да бөліктерін қысып және жарақаттап алуы мүмкін.

Қозғалыс кезінде есік ашылып кететін болса, бала автокөліктен түсіп қалуы және ауыр және тіпті өмірге қауіпті жарақаттар алуы мүмкін.

Балалардың терезелерді және есіктерді абайсыз қолдануынан жазатайым жағдайлардың болуына жол бермеу үшін бала бекітпелерін қолданыңыз және терезелерді құлыптап қойыңыз.

Автокөлікті тоқтату және тұраққа қою

Көлікті жеңіл тұтанатын материалдардың жанында тоқтатпаңыз

Шөбі және жеңіл тұтанатын материалдары көп жерлерден аулақ болуға тырысыңыз, автокөлікті олардың үстіне тоқтатпаңыз. Газ шығару құбырының қатты қызуы жеңіл тұтанғыш материалдардың жануына алып келуі мүмкін.

Егер автокөліктің артқы жағында ағаш немесе фанера болса, тұтанып кетпеуі үшін автокөлік олардан жеткілікті қашықтықта тұруы керек.

Нашар желдетілетін орындарда қозғалтқышты ұзақ уақыт жұмыс істетуге тыйым салынады

Желдетілуі нашар көлікжай ішінде және басқа орындарда, үй-жайларда қозғалтқыштың ұзақ уақыт жұмыс істеуінің салдарынан пайдаланылған газдар жиналады, бұл иіс газынан улануға алып келуі мүмкін. Бұл денсаулыққа күрделі зиян келтіруі және кісі өліміне алып келуі мүмкін.

Үнемді жүргізу

Мұқият болыңыз

Алда жүріп бара жатқан автокөлікке дейін жеткілікті қашықтықты сақтаңыз, қажетсіз жылдамдықты үдетуден және тежелуден сақтаныңыз. Тұрақты жылдамдық отын шығынын төмендетеді.

Қозғалтқыштың бос жүріспен жұмыс істеуіне жол бермеңіз

Отынды қажетсіз шығындамау үшін бағдаршамдарда, теміржол өткелдерінде немесе автокөлік кептелістерінде ұзақ аялдаған кезде қозғалтқышты өшіріп қойыңыз.

Артық жүк тиеуден сақтаныңыз

Автокөлікке көп немесе шектен тыс жүк арту отын шығынының артуына алып келеді. Қозғалысты бастамас бұрын автокөлік ішіндегі қажетсіз заттарды шығарыңыз.

Шиналардағы ауа қысымын үнемі тексеріп тұрыңыз

Шиналардағы жеткіліксіз қысым тербеліске кедергінің артуына алып келеді, бұл отын шығынын ұлғайтады және шиналардың тозуын тездетеді.

Жоспарлы техникалық қызмет көрсетуден өтіңіз

Жүйелі түрде техникалық қызмет көрсету автокөліктің ұзақ және үнемді жұмысын қамтамасыз етеді.

Қолданылмайтын электр жабдықтарын өшіріп қойыңыз

Кондиционер жүйесі, қыздырғыш элементтер және электр жабдықтарының басқа да компоненттері көп мөлшерде электр энергиясын қажет етеді, бұл отын шығынын арттырады. Егер электр құралдарын пайдалану қажет болмаса, оларды өшіріп қойыңыз.

Терезелер мен люктерді жабыңыз

Терезелерді немесе люкті ашып қою ауа кедергісін арттырады, бұл отын шығынының артуына алып келеді. Қажет болмаса, оларды ашпаңыз.

Автокөлікті қозғалыспен жүргізген кезде инерцияны пайдаланыңыз

Автокөлікті еркін қозғалыспен жүргізген кезде инерцияны пайдалану үшін бағдаршамға жақындағанда немесе тік еңістерде акселератор педальін жіберу керек.

Шиналар

Жаңа шиналармен алғашқы 500 км жол жүрген кезде ерекше сақ болу қажет.

Алғаш пайдаланылғанда жаңа шиналар оңтайлы ілінісуді қамтамасыз етпейді, сондықтан олар сынап жүргізу кезеңінен өтуі тиіс.

Тежегіш қыспақтары

Пайдаланудың алғашқы 400 километріне дейін жаңа тежегіш қыспақтары максималды тежеу тиімділігін қамтамасыз етпейді.

Оған жету үшін олар сынап тексеріп жүргізуден өтуі тиіс. Егер тежеу жүйесінің жеткілікті тежеу күшін қамтамасыз етпей тұрғанын сезсеңіз, тежеу күшін көбейту үшін тежегіш педалін қаттырақ басыңыз.

Сынап жүргізу кезінде тежегіш жүйесі үлкен жүктемелерге ұшырамауы керек. Мысалы, шұғыл тежеуді, әсіресе көлік құралының жылдамдығы өте жоғары болған кезде және еңіске қарай жүргенде, қолдануға болмайды.

Назар аударыңыз

- > Тежегіш дискілері мен тежегіш қыспақтары пайдалану жағдайларына байланысты әртүрлі қарқынмен тозуы мүмкін.
- > Белгілі бір жылдамдықта, тежеу күшінде және қоршаған орта жағдайларында (температура, ылғалдылық) тежелу кезінде дыбыс шығуы мүмкін. Бұл қалыпты жағдай.

Тұманда жүргізу

Тұман жарықтарын қосыңыз

Автокөлікті тұманда жүргізген кезде тұман фаралары мен шамдарын қосу керек.

Басқа жүргізушілер мен жаяу жүргіншілерге ескерту үшін дыбыс сигналын қолданыңыз.

Басқа жүргізушінің дыбыс сигналын естіген кезде өз автокөлігіңіздің орналасқан жерін белгілеп көрсетіп бірден жауап сигналын беріңіз.

Жылдамдықты түсіріңіз және сақ болыңыз

Тұман жағдайында минималды жылдамдықпен қозғалу және алда жүріп бара жатқан автокөлікке дейін жеткілікті арақашықтықты ұстап отыру қажет.

Буланған әйнектерді қозғалыс кезінде сүртпеңіз

Автокөліктің ішіндегі және сыртындағы температуралардың айтарлықтай айырмашылығының болуына байланысты алдыңғы әйнек ішкі жағынан жиі буланып кетеді, бұл көру мүмкіндігін нашарлатады. Мұндай жағдайда әйнектерді жылыту функциясын қосыңыз немесе автокөліктің ішіндегі және сыртындағы температура теңесуі үшін терезелерді сәл ашып қойыңыз. Бұл булануды болдырмауға көмектеседі.

Егер әйнектерді сүрту қажет болса, автокөлікті тоқтатыңыз. Бұл қозғалыс кезінде жасамаңыз.

Жаңбыр жауып тұрғанда жүргізу

Тайғақ жолмен жүру кезінде абай болыңыз

Жаңбыр жауып тұрғанда көрініс нашарлауы, алдыңғы әйнек буланып кетуі және дөңгелектер бос айналуы мүмкін. Мұндай жағдайда ерекше сақ болыңыз.

Ылғал жолмен жүрген кезде шұғыл тежеу, жылдамдықты күрт үдету, рульді бұрып қалу салдары автокөліктің сырғып кетуіне және оны басқара алмай қалып, жол апатына ұшырау қаупіне өкпе соғуы ықтимал.

Жаңбырлы ауа райында жүрген кезде шина мен жолдың арасында су үлдірі түзіледі, бұл сәтте шина жолмен ілінісуін жоғалтуы мүмкін, сондықтан жылдамдықты азайту қажет.

Ескерту

Нәсер жауын кезінде мүмкіндігінше автокөлік жүргізбеңіз.

Су басқан аймақтан (су өткелінен) өту

Тоқтап тұрған сумен қозғалғанда кешіп өтетін судың тереңдігі 600 мм шамасынан аспауы тиіс. Ағып тұрған судан кешіп өткенде, су өткелінің тереңдігі одан да таяз болуы керек.

Суды кешіп жүрген кезде алдағы және қарсы бағыттағы автокөліктерден туындаған толқындарды қадағалаңыз. Бұл автокөлігіңіз үшін рұқсат етілген кешіп өтетін судың максималды тереңдігінен асып кетуі мүмкін.

Егер кешіп өтетін судың тереңдігі 50-100 мм болса, автокөліктің жылдамдығы 40 км/сағ шамасынан аспауы керек. Автокөліктің су ішінде тез қозғалуынан су шашырап, ауа сүзгісінің кірпізу құбырына кіріп кетуі мүмкін, бұл сүзгі элементтерінің ылғалдануына және техникалық пайдалану мерзімінің қысқаруына алып келеді.

Егер кешіп өтетін судың тереңдігі 100-350 мм болса, автокөліктің жылдамдығы 15 км/сағ шамасынан аспауы керек.

Кешіп өтетін судың тереңдігі 350-600 мм болса, автокөліктің жылдамдығы 10 км/сағ шамасынан аспауы тиіс, қозғалыс кезінде тоқтамаңыз және берілістерді ауыстырып қоспаңыз.

Су басқан аймақтан өткен кездегі сақтық шаралары

- > Сулы аймақтан өтпес бұрын, тереңдігін тексеріп алыңыз. Егер ол тым терең болса немесе оны анықтау мүмкін болмаса, ол жерді айналып өту қажет. Мұндай жағдайларда су басқан аймақтардан кешіп кетуге рұқсат етілмейді.
- > Жолды жаттап алыңыз. Таныс емес аймақтармен жүруден сақтаныңыз, себебі судың астында кедергілер: орлар, тексеру құдықтары және т. б. жасырын жатуы мүмкін.
- > Егер судан өту кезінде қозғалтқыш тоқтап қалса, күрделі ақаудан сақтану үшін оны қайтадан оталдыруға тырыспаңыз.

Су басқан жерден кешіп өткеннен кейінгі қарап тексеру және қызмет көрсету

Су басқан аймақтан өткеннен кейін келесі әрекеттерді орындаңыз.

- > Дыбыс сигналын тексеріңіз.
- > Барлық жарықтандыру құрылғыларын тексеріңіз.
- > Тежегіш педалін бірнеше рет басып, тежеу жүйесінің дұрыс істейтініне көз жеткізіңіз.
- > Мүмкіндігінше тезірек тексеру үшін сервис орталығына хабарласыңыз. Су басқан жерден кешіп өткен кезде трансмиссия жүйесінің тораптарына су тисе, ол маймен араласып, жүйе жұмысында ақаулардың пайда болуына алып келуі мүмкін.

Назар аударыңыз

- > Судан өту әрекеті жүйелі түрде қайталанбауы тиіс.
- > Су басқан аймақтан кешіп өткенде ерекше мұқият болыңыз.
Мүмкіндігінше судан өтпеуге тырысыңыз. Қажет болған жағдайда тек қауіпсіз және сенімді тәсілмен ғана өтіңіз.
- > Су басқан жерді кешіп өту қозғалтқыш пен электр компоненттерге зақым келтіруі мүмкін.

Автокөлікті жылдың ыстық мезгілінде басқару

Ыстық ауа райы мен жоғары ауа температурасы автокөліктің қалыпты жұмысына көмектеспейді және жүргізушінің денсаулығына теріс әсер етеді. Қозғалыс қауіпсіздігін қамтамасыз ету үшін келесі сақтық шараларды орындаңыз:

Қозғалтқыштың қызып кетуіне жол бермеңіз

Ыстық ауа райында қозғалтқыштың қызып кету ықтималдығы артады. Сондықтан ауа райы ыстық болған кезде салқындату жүйесін тексертуге және техникалық қызмет көрсетуге ерекше назар аудару керек, радиатор тілімдерінің арасына түсетін бөгде заттарды дер кезінде алып тастау керек.

Шиналардағы ауа қысымын бақылаңыз

Шиналардағы ауа қысымы жоғары температура әсерінің нәтижесінде жоғарылайды, ал ыстық маусымда жоғары температурада шиналар жарылып кетуі мүмкін.

Егер қозғалыс барысында шиналар зақымдалған болса, рульді мықтап ұстап, жылдамдықты төмендету үшін тежегіш педалін ақырын басыңыз. Шұғыл тежеу мүмкіндігін қолданбаңыз және рульді күрт бұрмаңыз. Бұл автокөлік тізгінін басқаруды жоғалтуға алып келуі мүмкін.

Ыстық өтуден сақ болыңыз

Жылдың ыстық мезгілінде күн белсенділігі мен жоғары температура себебінен ыстық өтуі мүмкін. Салонды жақсылап желдетіңіз және шаршаған күйде автокөлікті жүргізбеңіз.

Ескерту

Балаларды жабық көлікте қараусыз қалдырмаңыз.

- > Көлік ішінде жалғыз қалған балаға ыстық өтуі немесе денесі сусызданып кетуі мүмкін, бұл денсаулыққа зиян келтіруі және тіпті кісі өліміне алып келуі мүмкін.
- > Автокөлікте қараусыз қалған бала сіріңкемен, оттықпен және сол сияқты заттармен ойнап отырып, өрт тудыруы мүмкін.

Назар аударыңыз

Автокөлікте оттықтар, аэрозоль баллондарын, газдалған сусындары бар құтылар және көзілдіріктер қалдырмаңыз.

- > Жоғары температура жағдайында оттықтан немесе аэрозольді бөтелкеден газдың ағып кетуі немесе бүріккіштің жарылуы өртке әкеп соғады.
- > Егер газдалған сусыны бар құты жарылып кетсе, сұйықтық электр компоненттерге тиіп кетіп, h қысқа тұйықталу орын алуы мүмкін.
- > Салондағы ауаның температурасының жоғары болуы салдарынан көзілдіріктің полимер линзаларының пішімі өзгеруі және линзалар жарылуы мүмкін.

Автокөлікті жылдың суық мезгілінде басқару

Жылдың суық мезгілінде көлік құралын қар немесе мұз басуы, ал есік тұтқалары, терезелер, артқы көрініс айналары және ейнектазартқыштар секілді қозғалатын бөліктер қатып қалуы мүмкін. Автокөлігіңізде қатып қалудан қорғау және оның қалыпты пайдаланылуын қамтамасыз ету, жылдың суық мезгілінде көлік жүргізуден мінсіз әсерлер алу үшін келесі ұсыныстарды орындаңыз.

Жүргізу алдындағы дайындық

Суық маусым келер алдында немесе суық аймақтарға жол жүрер алдында келесідей дайындық жұмыстарын жүргізу қажет:

- > Алдыңғы ейнекке арналған жуу сұйықтығының қатып қалуының және автокөлікке зиян келтіруінің алдын алу үшін баратын жердің температурасына сәйкес келетініне көз жеткізіңіз. (> 161-бет)
- > Қатып қалудан жақсы қорғанышты қамтамасыз ету үшін салқындату сұйықтығының типін тексеріңіз, өз автокөлігіңіз үшін көрсетілген салқындату сұйықтығының типін пайдаланыңыз. (> 207-бет)
- > Қысқы шиналар барлық дөңгелектерге орнатылуы керек.
- > Пайдаланылатын қысқы шиналардың өлшемі жазғы шиналардың өлшемімен бірдей болуы шарт.
- > Қолданылатын барлық қысқы шиналардың түрі, өлшемі (айналу шеңбері), протекторының бедері бірдей болуы тиіс.
- > Қысқы шиналарды тек суық мезгілде қолдануға болады.
- > Қысқы шиналарға белгіленген барлық шектеулерді (максималды жылдамдық, максималды жүктеме және т. б.) сақтау маңызды. Бұл талаптарды сақтамау салдарынан шиналар зақымдалуы және апат орын алуы ықтимал.
- > Шиналарды көрсетілген айналу бағытына қарсы орнатуға болмайды.

Сырғытпайтын шынжырлар

Сырғытпайтын шынжырларды шиналарға қолдану әртүрлі елдер мен аймақтардың ағымдағы стандарттарына байланысты. Сырғытпайтын шынжырларды орнатқан кезде жергілікті заңнаманы сақтау қажет.

Сырғытпайтын шынжырлар тек жетекші дөңгелектерге орнатылады. Шынжырды бір дөңгелекке орнатуға болмайды. Орнатқан кезде өндірушінің нұсқауларын орындаңыз және шынжырларды мықтап бекітіңіз.

Назар аударыңыз

Сырғытпайтын шынжырларды орнатқан кезде келесі сақтық шараларды сақтаңыз:

- > Өлшемі дұрыс емес шынжырлар немесе шынжырларды дұрыс орнатпау салдарынан тежеу жүйесіне, аспаға, шанаққа және шиналарға зақым келуі мүмкін. Сәйкес келетін сырғытпайтын шынжырларды қолданыңыз және оларды орнату қағидаларын сақтаңыз.
- > Сырғытпайтын шынжырларды орнату үшін автокөлікті көлік қозғалысынан қашық, тегіс жерге тоқтатыңыз, апаттық сигнал жарықтарын қосыңыз және көліктің артына апаттық аялдау белгісін қойыңыз.
- > Сырғытпайтын шынжырларды шиналарға орнатар алдында OFF қуат режиміне ауыстырып қосу және тұрақ тежегішін қолдану қажет.
- > Сырғытпайтын шынжырларды қосалқы дөңгелекке орнатуға тыйым салынады.
- > Шиналардағы қысым жеткіліксіз болған жағдайда шынжырларды орнатпаңыз.
- > Шынжырларды қолданған кезде дөңгелек дискілеріне зақым келмеуін қадағалаңыз.

Ескерту

Шиналарына сырғытпайтын шынжырлар орнатылған автокөлікті жүргізген кезде келесі ескертулерді қаперге алыңыз:

- > Қозғалыс жылдамдығы 40 км/сағ шамасынан немесе шынжырларды өндіруші ұсынған ең жоғары жылдамдықтан аспауы тиіс (қайсысының азырақ болуына қарай).
- > Шынжырларды орнатқан соң 0,5-1 км жол жүріп өткеннен кейін шынжырларды қарап шығыңыз және олардың орнатылуының

дұрыстығын тексеріңіз. Егер сырғытпайтын шынжырлар босап қалса, оларды тартыңыз немесе ауыстырып орнатыңыз.

- > Сырғытпайтын шынжырларды орнату автокөліктің жүрісін нашарлатуы мүмкін. Мүмкіндігінше жылдамдықты күрт үдету, рульді тез бұру және шұғыл тежеу әрекеттерінен аулақ болыңыз, себебі бұл апатқа ұшыратуы мүмкін.
- > Егер сырғытпайтын шынжырдың шанаққа немесе шанақ астына тиген дыбысын естісеңіз, дереу тоқтап, шынжырларды тексеріп, қайта тартыңыз. Егер дыбыс әлі де естіліп тұрса, ол тыйылғанша жылдамдықты азайтыңыз.
- > Соқпақ және кедір-бұдыр жолдармен жүрмеуге тырысыңыз.
- > Автокөлікті басқара алмай қалмау үшін бұрылыстарда жылдамдықты барынша азайтыңыз.
- > Жолда қар болмаған жағдайда шынжырды мүмкіндігінше тезірек шешіп алыңыз, себебі шешілмеген жағдайда автокөліктің жүру сипаттамалары нашарлауы және шиналарға күрделі зақым келуі мүмкін.

Жүргізу негіздері

Жылдың суық мезгілінде көлікті абайлап жүргізу қажет, жолда қар мен мұздың бар-жоғына назар аударыңыз.

- > Қар басқан жолмен жүргенде дөңгелек қанаттарына қар жиналып қалуы мүмкін. Оларды уақытылы тексеріп және тазалап отыру қажет, әйтпесе автокөліктің басқарылуы төмендеуі немесе бұрылу бұрышы кішіреюі мүмкін.
- > Егер алдыңғы және артқы әйнектерде, сондай-ақ артқы көрініс айналарында қар болса және көріністі жауып тұрса, оларды уақытылы тазалап отыру қажет. Сонымен қатар жүргізу кезінде көріністі әйнекті жылыту функциясы арқылы жақсартуыңызға болады.
- > Шұғыл тежеуден, жылдамдықты күрт үдетуден және рульді тез бұрудан сақтаныңыз, әйтпесе шиналардың тайғанауы әбден мүмкін, бұл автокөлікті бақылауды жоғалтуға және апатқа алып келуі мүмкін.



Ескерту

Қар басқан жолда уақытша тұраққа қойған жағдайда, егер қозғалтқыш жұмыс істеп тұрса, ал айналада қар жатса, қозғалтқышты өшіріңіз немесе автокөлікті жақсы желдетілетін жерге қойыңыз. Әйтпесе шығарынды газдар автокөлік салонына кіруі, жолаушылар иіс газымен уланып қалуы мүмкін, бұл ауыр жарақаттарға немесе тіпті кісі өліміне алып келуі мүмкін.

Автокөлікке техникалық қызмет көрсету — бұл жөндеумен байланысты проблемаларды азайтуға көмектесетін автокөлік күйінің диагностикасы

Пайдалану барысында автокөліктің құрамдас бөлшектері сөзсіз тозады. Автокөлікті басқару қауіпсіздігіне кепілдік беру үшін жоспарлы техникалық қызмет көрсетуді және автокөлікті жөндеуді жүйелі түрде жүргізу қажет. Бұл автокөліктің пайдаланушылық сипаттамаларын барынша ұзақ сақтауға мүмкіндік береді.

Автокөліктің қозғалыс кезіндегі сенімді күйін қамтамасыз ету үшін техникалық қызмет көрсетуден өткізу

Техникалық қызмет көрсету барысында ерте бастан проблемалардың алдын алып, бөлшектердің күйіне сәйкес профилактикалық жөндеу жүргізуге болады, бұл сізге автокөлікті келесі қызмет көрсетуге дейін қауіпсіз жүргізуге мүмкіндік береді.

Автокөліктің қызмет ету мерзімін арттыру және автокөлікті пайдалану шығындарын азайту

Тежегіш қыспақтары, шиналар және басқа бөлшектер өз функцияларын орындай отырып, бірте-бірте тозады және жарамсыз болып қалады. Шамадан тыс тозған бөлшектерді пайдалану ақау тудыруы мүмкін, тіпті апатқа себепші болуы мүмкін. Сондықтан жүйелі түрде техникалық қызмет көрсетуден өту қажет.

Мотор бөлімінің көрінісі

i Пайдалы ақпарат

Конфигурациялардың әртүрлі болуына байланысты мотор бөлімінің көрінісінде автокөлік нұсқасына қарай айырмашылықтар болуы мүмкін.

GW4C20B қозғалтқышы бар автокөліктер

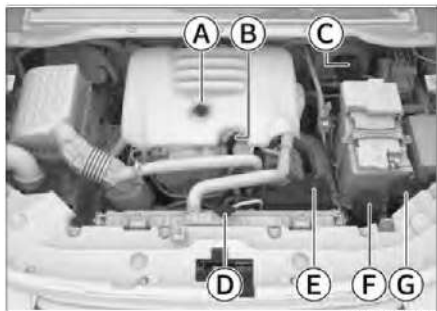

- Ⓐ Отын құю аузының тығыны
- Ⓑ Майөлшегіш сүңгі
- Ⓒ Тежегіш сұйықтығының бағы
- Ⓓ Қысыммен жұмыс істейтін кеңейткіш бак
- Ⓔ Руль гидрокүшейткішінің сұйықтығына арналған бак
- Ⓕ Алдыңғы әйнекжуғыштың бағы

GW4D20M қозғалтқышы бар автокөлік

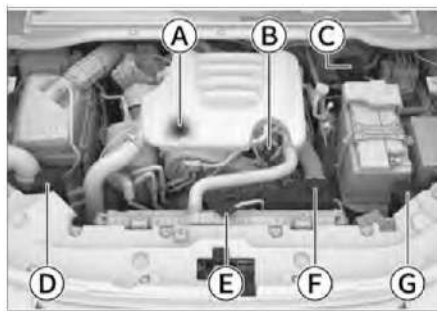

- Ⓐ Отын құю аузының тығыны
- Ⓑ Майөлшегіш сүңгі

- Ⓒ Тежегіш сұйықтығының бағы
- Ⓓ Руль гидрокүшейткішінің сұйықтығына арналған бак
- Ⓔ Радиатор тығыны
- Ⓕ Кеңейткіш бак
- Ⓖ Алдыңғы әйнекжуғыштың бағы

A Ескерту

- > Мотор бөлімі — қауіп жоғары аймақ. Мотор бөлімінде жұмыстар жүргізгенде ерекше мұқият болыңыз!
- > Күйік шалудан немесе өрттің шығуынан сақтану үшін май деңгейін тексеру және оны қосымша құю кезінде келесі сақтық шараларын орындау қажет:
Қозғалтқышты өшіріңіз.
Тұрақ тежегішін қосыңыз.
Қозғалтқыштың толық суығанын күтіңіз.
Мотор бөліміне балалардың жақындауына жол бермеңіз.
Майлы сұйықтықтардың ыстық қозғалтқышқа тамуына жол бермеңіз.
Мотор бөліміне судың тиюіне жол бермеңіз.
- > Өрттің шығуынан сақтану үшін отын жүйесін немесе электр жабдықтарын жөндеу немесе қызмет көрсету бойынша жұмыстар кезінде келесі талаптарды сақтау қажет:
Акумулятордың теріс клеммасын өшіріңіз.
Шылым шекпеңіз.
Ашық от көздерінің жанында жұмыс жасамаңыз.

A Назар аударыңыз

Майлы сұйықтықтарды толықтырып құйғанда ешбір жағдайда майлардың түрлі типтерін араластырмаңыз. Әйтпесе автокөлік бөлшектерінің күрделі ақаулары мен зақымдары орын алуы мүмкін.

Мотор бөліміндегі ескертуші жапсырмалар



3E624E5B40D6

Жапсырмалар мотор бөлімінің алдыңғы қабырғасында немесе радиатор торының сәндік панелінде орналасады және келесідей ақпаратты қамтиды:

- > Кондиционерге құйылатын салқындату сұйықтығының маркасы мен қажетті көлемі туралы.
- > Салқындату желдеткіші кез келген уақытта қосылуы мүмкін екені және ешбір жағдайда қолдарды желдеткіштің қорғаныс қаптамасының астына сұғуға болмайтыны туралы. Қол сұққан жағдайда желдеткіш күтпеген жерден қосылып кетіп, ауыр жарақаттар келтіруі мүмкін.

Әйнекжуғыш сұйықтығы

Толтыру

Бактың қақпағын бұрап ашыңыз және сыртына төгілуіне жол бермей, сұйықтықты жайымен құйыңыз. Төгілген жағдайда, сұйықтықтың артық мөлшерін дереу құйып алыңыз.

Жақсы тазартқыш қасиеттері бар және суық мезгілде қатып қалмайтын жоғары сапалы жуу сұйықтығын пайдаланыңыз.

i Пайдалы ақпарат

Егер қоршаған ортаның температурасы 0 °C-тан төмен болса, қатпайтын жуу сұйықтығын қолдану керек.

Жуу сұйықтығын балалардың қолы жетпейтін жерде сақтаңыз.

Сұйықтық тез тұтанады және оны от көздерінен алыс ұстау керек.

! Назар аударыңыз

Сабынды суды немесе басқа сұйықтықтарды жуу сұйықтығы ретінде пайдаланбаңыз. Бұл шанақтың лак-бояу беттерінің зақымдалуына алып келуі мүмкін.

! Ескерту

Жуу сұйықтығын қозғалтқыш жұмыс істеп тұрғанда немесе оның қызған күйінде қосымша құюға тыйым салынады. Сұйықтықтың құрамында спирт бар және оның қозғалтқышқа тиіуі өртке әкелуі мүмкін.

Мотор майы

Тексеру

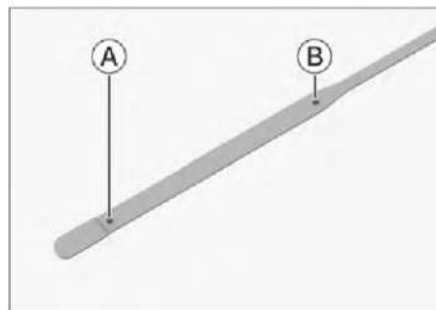

8F3D41CDBC64

- Ⓐ Төменгі белгі
- Ⓑ Жоғарғы белгі

Автокөлікті тегіс алаңға тұраққа қойыңыз, қозғалтқышты қалыпты жұмыс температурасына дейін қыздырыңыз, содан кейін оталдыру жүйесін өшіріңіз. 10 минуттан кейін майөлшегіш сүңгіні суырып алыңыз, сүртіңіз және бағыттауыш түтікке қайтадан тірелгенше сұғыңыз. Шамамен 10 секундтан кейін сүңгіні суырып алыңыз және май деңгейін тексеріңіз.

Қалыпты жағдайларда сұйықтық деңгейінің биіктігі майөлшегіш сүңгінің көрсеткішінің жоғарғы және төменгі белгілерінің арасында орналасуы тиіс. Бұл ретте экстремалды көтерілу кезінде май деңгейі май деңгейі шкаласының жоғарғы және төменгі белгілерінің арасында 1/4-ден төмен болмауы тиіс. Егер жетпейтін болса, қосымша май құю қажет.

Егер деңгей төменгі белгіге жақын немесе одан төмен болса, оның деңгейі төменгі және жоғарғы белгілердің арасында болуы үшін қосымша май құю қажет.

Пайдалы ақпарат

Майөлшегіш сүңгінің пішіні қозғалтқыш түріне байланысты.

Ескерту

- > Егер қозғалтқыштың жұмысы кезінде айналып тұрған бөлшектерге, мысалы, белбеулерге және желдеткішке қолыңызды тигізсеңіз немесе оларға жақын тұрсаңыз, қолдарыңызды, киімдеріңізді, құрал-саймандарды және т. с. с. тартып әкету қаупі бар, бұл жазатайым жағдайға алып келуі мүмкін.
- > Мотор майын тексерген немесе қосымша құйған кезде күйіп қалмау үшін сақ болу қажет.
- > Қолданылмайтын кезде мотор майы сәйкесінше сақталуы тиіс. Майдың топыраққа немесе суға тәгілуі қоршаған ортаның ластануына алып келуі мүмкін.

Қосымша құю

Қозғалтқыштың май құю аузының тығынын ашып, асыра төгіп алмай, майды баяу құйыңыз. Төгілген жағдайда, сұйықтықтың артық мөлшерін дереу құйып алыңыз. Олай болмаған жағдайда, мотор бөлімінің бөлшектері зақымдануы мүмкін.

Тек таза, жоғары сапалы мотор майын ғана қолданыңыз. Қозғалтқыштың жұмыс істеу тиімділігі мен қызмет ету мерзімі бұған тікелей байланысты. Автокөліктің пайдаланушылық сипаттамаларын сақтау үшін көрсетілген май түрін ғана қолданыңыз.

Мотор майына қосылатын қоспалар

Автокөлік жұмыс істеуі үшін мотор майына қандай да бір қоспа қосу қажет емес. Қоспалар қозғалтқыштың жұмысын жақсартуға ықпал етпейді және қозғалтқыштың қызмет ету мерзімін ұзартпайды. Керісінше олар мотор майымен химиялық реакцияға түсуі мүмкін, бұл мотор майының қасиеттерінің нашарлауына алып келуі және қозғалтқышты зақымдауы мүмкін.

Назар аударыңыз

- > Мотор майының деңгейін жүйелі түрде тексеріп және майды ауыстырып отырыңыз. Олай етпеген жағдайда майдың жеткіліксіз мөлшері немесе оның ескіруі қозғалтқыштың айналатын бөлшектерінің нашар майлануына алып келеді де, қозғалтқыштың қақтануы және зақымдалуы орын алады.
- > Мотор майының майлағыш және салқындатқыш қасиеттері бар. Тіпті поршеньдер мен клапандарды майлайтын қалыпты жұмыс кезінде де мотор майының бір бөлігі жану камераларына еніп, жанып кетуі мүмкін, бұл уақыт өте келе май деңгейінің азаюына әкеледі. Май көлемінің азаю дәрежесі автокөлікті пайдалану жағдайларына байланысты.
- > Мотор майын құйған кезде, оны асыра құймауды қадағалаңыз.

Салқындату сұйықтығы (Қысыммен жұмыс істейтін кеңейткіш бак)

Тексеру

Кеңейткіш бактағы салқындату сұйықтығының деңгейін жүйелі түрде тексеріп отырыңыз.

Деңгей жоғарғы және төменгі белгілер арасында болуы тиіс.

Егер салқындату сұйықтығының деңгейі төменгі белгіден төмен болса, ол төменгі және жоғарғы белгілер арасындағы деңгейге дейін көтерілгенше үстемелеп құю, сондай-ақ салқындату жүйесінде сұйықтықтың аққан жерлерінің бар-жоғын тексеру қажет.

Қосымша құю

Қозғалтқыштың суығанын күтіңіз, содан кейін жайымен тығынын бұрап ашыңыз.

Салқындату сұйықтығы абайсызда шашыраған жағдайда шанақ бөлшектерінің немесе лак-бояу жабынының бүлінуіне жол бермеу үшін салқындату сұйықтығын дереу сүртіп алу қажет.

Салқындату сұйықтығының көрсетілген түрін ғана пайдаланыңыз.

i Пайдалы ақпарат

- > Салқындату сұйықтығының құрамында оның қату температурасын төмендететін этиленгликоль бар. Оны жерге немесе көрізге құюға тыйым салынады — бұл қоршаған ортаның ластануына әкеледі.
- > Салқындату сұйықтығын ауыстырған кезде сервис орталығына хабарласыңыз.

A Ескерту

- > Суымаған қозғалтқыштағы кеңейткіш бактың тығынын шешуге тыйым салынады. Салқындату жүйесінде жоғары қысым болуы мүмкін. Қақпақты ашқан кезде ыстық салқындату сұйықтығы атқылап шығуы, бұл күйік шалуға немесе басқа жарақаттарға алып келуі мүмкін.
- > Салқындату сұйықтығының құрамында зиянды заттар бар. Салқындату сұйықтығының дененің қандай да бір бөлігіне тиюіне жол бермеңіз. Тиген жағдайда дер кезінде судың көп мөлшерімен жуыңыз.
- > Салқындату сұйықтығын абайсызда жұтып қойған болсаңыз, кідірместен медициналық көмекке жүгініңіз.

Кеңейткіш бактың ескертуші жапсырмалары



E1DAEE1531F8

Бұл жазу салқындату сұйықтығының кеңейткіш бағының қақпағында орналасады және салқындату сұйықтығының температурасы жоғары болса, кеңейткіш бактың қақпағын ашуға болмайтынын ескертеді. Ашқан жағдайда ыстық сұйықтық немесе бу жүйе ішіндегі қысымның әсерінен сыртқа атылып шығуы және күйік шалдыруы мүмкін.

Салқындату сұйықтығы (Қысыммен жұмыс істемейтін кеңейткіш бак)

Тексеру

Кеңейткіш бактағы салқындату сұйықтығының деңгейін жүйелі түрде тексеріп отырыңыз.

Деңгей жоғарғы және төменгі белгілер арасында болуы тиіс.

Егер салқындату сұйықтығының деңгейі төменгі белгіден төмен болса, ол төменгі және жоғарғы белгілер арасындағы деңгейге дейін көтерілгенше үстемелеп құю, сондай-ақ салқындату жүйесінде сұйықтықтың аққан жерлерінің бар-жоғын тексеру қажет.

Қосымша құю

Қозғалтқыштың суығанын күтіңіз, содан кейін жайымен тығынын бұрап ашыңыз.

Салқындату сұйықтығы абайсызда шашыраған жағдайда шанақ бөлшектерінің немесе лак-бояу жабынының бүлінуіне жол бермеу үшін салқындату сұйықтығын дереу сүртіп алу қажет.

Салқындату сұйықтығының көрсетілген түрін ғана пайдаланыңыз.

i Пайдалы ақпарат

- > Салқындату сұйықтығының құрамында оның қату температурасын төмендететін этиленгликоль бар. Оны жерге немесе көрізге құюға тыйым салынады — бұл қоршаған ортаның ластануына әкеледі.
- > Салқындату сұйықтығын ауыстырған кезде сервис орталығына хабарласыңыз.

A Ескерту

- > Суымаған қозғалтқыштағы кеңейткіш бактың тығынын шешуге тыйым салынады. Салқындату жүйесінде жоғары қысым болуы мүмкін. Қақпақты ашқан кезде ыстық салқындату сұйықтығы атқылап шығуы, бұл күйік шалуға немесе басқа жарақаттарға алып келуі мүмкін.
- > Салқындату сұйықтығының құрамында зиянды заттар бар. Салқындату сұйықтығының дененің қандай да бір бөлігіне тиюіне жол бермеңіз. Тиген жағдайда дер кезінде судың көп мөлшерімен жуыңыз.

- > Салқындату сұйықтығын абайсызда жұтып қойған болсаңыз, кідірместен медициналық көмекке жүгініңіз.

Радиатордағы ескертуші жапсырмалар



5663729F9D40

Бұл белгі радиатор қақпағында орналасқан. Ол қозғалтқыш қызып тұрған кезде радиатор қақпағын ашуға тыйым салынатынын ескертеді. Әйтпесе күйік шалу және салқындату сұйықтығының төгілу қаупі бар.

Тежегіш сұйықтығы

Тексеру

Бақтағы сұйықтық деңгейін жүйелі түрде тексеріп тұрыңыз.

Деңгей жоғарғы және төменгі белгілер арасында болуы тиіс.

Егер тежегіш сұйықтығының деңгейі төменгі белгіден төмен болса, ол төменгі және жоғарғы белгілер арасындағы деңгейге дейін көтерілгенше үстемелеп құю, сондай-ақ тежеу жүйесінде сұйықтықтың аққан жерлерінің бар-жоғын тексеру қажет.

Қосымша құю

Тежегіш сұйықтығы бағының қақпағын бұрап ашыңыз және толып кетіп төгілуіне жол бермей, сұйықтықты жайымен құйыңыз. Төгілген жағдайда, сұйықтықтың артық мөлшерін дереу құйып алыңыз. Олай болмаған жағдайда, мотор бөлімінің бөлшектері зақымдануы мүмкін.

Міндетті түрде тежегіш сұйықтығының көрсетілген түрін пайдаланыңыз.

Назар аударыңыз

Бак қақпағын бұрап ашар алдында міндетті түрде қақпақты және оның айналасындағы аймақты тазалап алыңыз, әйтпесе бөтен бөлшектер (шаң, құм және т. б.) тежегіш сұйықтығына түсуі мүмкін, бұл тежелу тиімділігінің төмендеуіне және тежеу жүйесі компоненттерінің зақымдалуына алып келеді.

Ескерту

- > Тежегіш сұйықтығының жетіспеушілігі тежеу тиімділігін төмендетеді, бұл апат қаупін тудырады.
- > Тежегіш сұйықтығы денсаулыққа қауіп төндіреді және коррозия тудырады. Ол теріге тиген кезде, зақымдалған жерді дереу көп мөлшерде таза сумен шайыңыз. Жұтып қойған жағдайда дереу дәрігерге қаралыңыз.

Руль гидрокүшейткішінің сұйықтығы

Тексеру

Бақтағы сұйықтық деңгейін жүйелі түрде тексеріп тұрыңыз.

Бақтағы сұйықтық деңгейі жоғарғы және төменгі белгілер арасында болуы тиіс.

Егер сұйықтық деңгейі төменгі белгіден төмен болса, ол төменгі және жоғарғы белгілер арасындағы деңгейге дейін көтерілгенше үстемелеп құю, сондай-ақ рульмен басқару жүйесінде сұйықтықтың аққан жерлерінің бар-жоғын тексеру қажет.

Қосымша құю

Тежегіш сұйықтығы бағының қақпағын бұрап ашыңыз және толып кетіп төгілуіне жол бермей, сұйықтықты жайымен құйыңыз. Төгілген жағдайда, сұйықтықтың артық мөлшерін дереу құйып алыңыз. Олай болмаған жағдайда, мотор бөлімінің бөлшектері зақымдануы мүмкін.

Гидравликалық сұйықтықтың тек көрсетілген түрін ғана пайдаланыңыз.



Ескерту

Гидравликалық сұйықтықтың жетіспеушілігі апат қаупін тудырып, руль күшейткіші жұмысының бұзылуына немесе гидравликалық жүйенің зақымдалуына әкелуі мүмкін.

Радиатор

Мотор бөліміндегі радиаторды, желдеткішті және салқындату жүйесінің басқа компоненттерін үнемі тексеріп отырыңыз. Егер мұндай компоненттер қатты ластанған болса, оларды уақытылы тазалаңыз. Радиатордың қалыпты жұмыс істеп тұрғанын анықтай алмасаңыз, сервис орталығына жүгінізіз.

Қолайсыз жағдайлардағы әр сапардан кейін (мысалы, суды кешіп өткеннен, құммен, сазды және қиыршық тасты жолдармен жүргеннен кейін) радиаторды, желдеткішті және мотор бөліміндегі салқындату жүйесінің өзге де компоненттерін тексеріңіз. Егер айтарлықтай ластанған болса, тексерту және тазалату үшін сервис орталығына жүгінізіз.

Аккумулятор батареясы

Бұл автокөлік қызмет көрсетуді қажет етпейтін аккумулятор батареясымен жабдықталған. Ол мотор бөліміне орнатылған.

Аккумулятор батареясының заряды жеткіліксіз болған жағдайда, оны уақытылы зарядтау немесе ауыстыру қажет. Аккумулятор батареясын ауыстыру үшін сервис орталығына хабарласыңыз.

Аккумулятор батареясындағы ескертуші жапсырмалар

1-түр



19FE937FE5B1

2-түр



DAB7C7FCECE

3-түр



D3D43E803352

Көрсетілген белгілер аккумулятор батареясында орналасқан. Олар аккумулятор батареясын орнатар, шешіп алар және тексерер алдында келесі қауіпсіздік шараларын сақтау қажеттігін ескертеді.

- > Балаларға аккумулятор батареясына жақындауға тыйым салынады.
- > Аккумулятор батареясын қолданған немесе зарядтаған кезде жанғыш газ шығуы мүмкін, сондықтан оны жылу көздерінен және ашық оттан алшақ ұстау қажет. Олай болмаса, аккумулятор батареясы өртенуі немесе жарылуы мүмкін.
- > Аккумулятордың ішінде айтарлықтай күйдіргіш сұйықтық бар.
- > Онымен жұмыс істеу кезінде қорғаныш көзілдірік киңіз және өзге де сақтық шараларын сақтаңыз.

Егер қандай да бір электр құрылғысы жұмыс істемей тұрса, бұл сәйкес сақтандырғыштың күйіп кетуінен болуы мүмкін. Мұндай жағдайда төменде сипатталған тәртіпке сәйкес тексеру жүргізуге және қажет болса, сақтандырғышты ауыстыруға кеңес беріледі:

1. Барлық электр құрылғыларын өшіріңіз.
2. Оталдыру жүйесін өшіріңіз, тұрақ тежегішін қосыңыз және аккумулятор батареясының минус клеммасын ажыратыңыз.
3. Сақтандырғыштар келесі жерлерде орналасқан:

> Мотор бөліміндегі сақтандырғыштар блогында



26C89E4350A4

Сақтандырғыштар блогын ашу үшін сақтандырғыштар блогының қақпағындағы екі ілгекті басыңыз, содан кейін қақпақты жоғары көтеріңіз.

> Сол жақта аспаптар тақтасының астында



CB0516422574

Қол жеткізу үшін қақпақты шешіп алу қажет.

⚠ Назар аударыңыз

- > Судың немесе өзге сұйықтықтың сақтандырғыштар блогына кіруіне жол бермеңіз, себебі бұл электр тораптарының зақымдалуына алып келуі мүмкін.
 - > Сақтандырғыштар блогының қақпағын орнатқаннан кейін оның дұрыс бекітілгеніне көз жеткізіңіз. Қақпақ дұрыс орнатылмаған жағдайда блоктың ішіне кірген ылғал мен балшық сақтандырғыштардың жұмысының тиімділігіне әсер етеді.
4. Автокөлікпен бір жиынтықта жеткізілетін сақтандырғыштарға арналған қысқышты пайдаланып, сақтандырғыштарды суырып алыңыз. Сақтандырғыштар блогының қақпағындағы схема туралы ақпаратқа сәйкес ақаулы құрылғыға сәйкес келетін сақтандырғышты анықтаңыз және оны тексеріңіз.

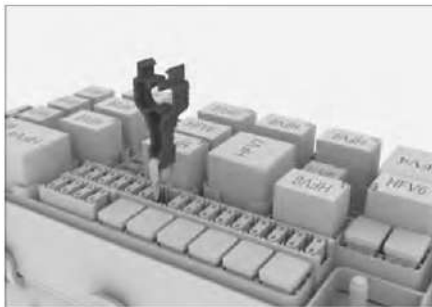

B108382020A3

⚠ Назар аударыңыз

- > Пинцет пен қосалқы сақтандырғыштар мотор бөлімінің сақтандырғыштар блогында орналасқан.
- > Сақтандырғыштар блогының қақпағына электр тізбектері туралы сәйкес ақпарат қыстырылған, ол бойынша сақтандырғыш пен электр компонентінің сәйкестігін анықтауға болады.
- > Ақаулық бірнеше сақтандырғыштың күйіп кетуінен туындауы мүмкін болғандықтан, оны жою үшін барлық сақтандырғыштарды тексеріп шығу қажет. Егер ақауды әлі де түзету мүмкін емес болса, сервис орталығына хабарласыңыз.

5. Сақтандырғыштың ішіндегі балқымалы тығынды тексеріңіз. Егер ол күйіп кетсе, сақтандырғышты дәл сондай қосалқы сақтандырғышқа ауыстыру керек.

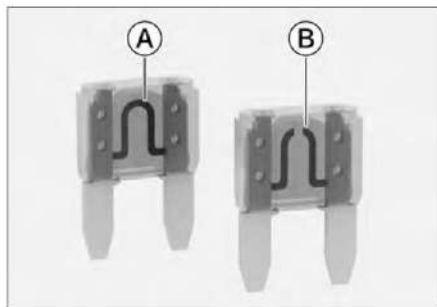

1DE999F7FC4

- Ⓐ Істеп тұрған сақтандырғыш
- Ⓑ Күйіп кеткен сақтандырғыш

Ескерту

Сақтандырғышты ауыстырған кезде жөнделген сақтандырғыш немесе спецификациясы басқа сақтандырғыш қолдануға тыйым салынады, әйтпесе электр тізбегінің шектен тыс жүктемесінен өрт шығуы мүмкін.

6. Электр тораптарының дұрыс жұмыс істейтінін тексеріңіз.

Назар аударыңыз

Егер аз уақыттан кейін қосалқы сақтандырғыш күйіп кетсе немесе электр құрылғысы бұрынғыша дұрыс жұмыс істемей тұрса, бұл автокөліктің электр жүйесінде күрделі ақаудың бар екенін көрсетеді. Бұл жағдайда ресми сервис орталығына дереу баруыңыз керек.

Алдыңғы әйнектазартқыш щеткаларын ауыстыру (1-түр)

Әйнектазартқыш щеткаларын жүйелі түрде қарап тексеріп жүріңіз және төмендегі жағдайлар туындаса, оларды ауыстырыңыз:

- > Щеткаларда жарықтардың болуы немесе резеңкенің ішінара қатаюуы.
- > Әйнектазартқыш жұмыс істеп тұрған кезде, щеткалар әйнекте сызаттар қалдырады немесе оны тиісті түрде тазаламайды.

⚠ Назар аударыңыз

Әйнектазартқыштарды көтергенде немесе түсіргенде щеткалардың деформациялануын және бұзылуын болдырмау үшін оларды қатты тартуға тыйым салынады.

1. Оталдыру жүйесін өшіріңіз, алдыңғы әйнектазартқышты басқаратын құрамдасқан қосқышты өзіңізге қарай тартыңыз және осы күйде шамамен 3 секунд ұстаңыз. Әйнектазартқыштар суретте көрсетілгендей техникалық қызмет көрсетуге қолайлы күйге автоматты түрде орналасады.



DEDOCF1865B4

2. Әйнектазартқыштардың иінтіректерін алдыңғы әйнектен көтеріңіз.

⚠ Назар аударыңыз

- > Егер әйнектазартқышты шешіп алу қажет болса, оны міндетті түрде техникалық қызмет көрсетуден өткізуге арналған күйге келтіріп алыңыз. Ауыстырылмаған жағдайда әйнектазартқыштар зақымдалуы мүмкін.
- > Әйнектазартқыштардың иінтіректері көтеріліп тұрғанда капотты ашпаңыз. Әйтпесе капотты және әйнектазартқыштарды зақымдап алуыңыз мүмкін.

3. Әйнектазартқыш иінтірегінен щетканы шешіп алыңыз.

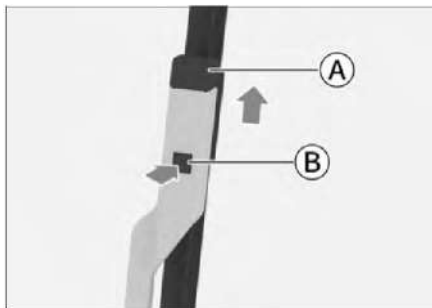

DQAE617B31AA

- Ⓐ Әйнектазартқыш щеткалары

- Ⓑ Серпімді қапсырма

Ысырманы басып, щетканы суретте көрсеткімен көрсетілген бағытта тартып, оны шешіп алыңыз.

⚠ Назар аударыңыз

Әйнектазартқыш щеткалары орнатылғанша әйнектазартқыш иінтіректерін алдыңғы әйнекке түсіруге тыйым салынады, түсірген жағдайда бұл әйнектің зақымдалуына алып келуі мүмкін.

4. Жаңа щетканы орнатыңыз және әйнектазартқышты қайтадан алдыңғы әйнектің бетіне түсіріңіз.

Орнату аяқталғаннан кейін сенімді бекітілгеніне көз жеткізу үшін әйнектазартқыш щеткаларын жоғары-төмен қозғап көріңіз.

5. Әйнектазартқышты бастапқы күйіне ауыстыру.

Қозғалтқышты оталдырғаннан кейін әйнектазартқыштар автоматты түрде бастапқы күйіне оралады.

⚠ Назар аударыңыз

- > Әйнектазартқыш иінтірегі көтерілген күйде тұрғанда оталдыру жүйесін қосуға немесе өшіруге тыйым салынады, әйтпесе әйнектазартқышты, капотты немесе алдыңғы әйнекті зақымдап алуыңыз мүмкін.

- > Әйнектазартқыштың қызмет көрсету күйі тек щеткаларын ауыстыруға ғана арналған және басқа мақсаттарда қолданылмауы тиіс (мысалы, жылдың суық мезгілінде

Алдыңғы әйнектазартқыш щеткаларын ауыстыру (1-түр)

әйнектазартқыштың қатып қалуының алдын алу үшін оны көтеріп қою).

Алдыңғы әйнектазартқыш щеткаларын ауыстыру (2-түр)

Әйнектазартқыш щеткаларын жүйелі түрде қарап тексеріп жүріңіз және төмендегі жағдайлар туындаса, оларды ауыстырыңыз:

- > Щеткаларда жарықтардың болуы немесе резеңкенің ішінара қатаюы.
- > Әйнектазартқыш жұмыс істеп тұрған кезде, щеткалар әйнекте сызаттар қалдырады немесе оны тиісті түрде тазаламайды.

⚠ Назар аударыңыз

Әйнектазартқыштарды көтергенде немесе түсіргенде щеткалардың деформациялануын және бұзылуын болдырмау үшін оларды қатты тартуға тыйым салынады.

1. Оталдыру жүйесін өшіріңіз, алдыңғы әйнектазартқышты басқаратын құрамдасқан қосқышты өзіңізге қарай тартыңыз және осы күйде шамамен 3 секунд ұстаңыз. Әйнектазартқыштар суретте көрсетілгендей техникалық қызмет көрсетуге қолайлы күйге автоматты түрде орналасады.



2. Әйнектазартқыштардың иініректерін алдыңғы әйнектен көтеріңіз.

⚠ Назар аударыңыз

- > Егер әйнектазартқышты шешіп алу қажет болса, оны міндетті түрде техникалық қызмет көрсетуден өткізуге арналған күйге келтіріп алыңыз. Ауыстырылмаған жағдайда әйнектазартқыштар зақымдалуы мүмкін.

- > Әйнектазартқыштардың иініректері көтеріліп тұрғанда капотты ашпаңыз. Әйтпесе капотты және әйнектазартқыштарды зақымдап алуыңыз мүмкін.

3. Әйнектазартқыш иінірегінен щетканы шешіп алыңыз.

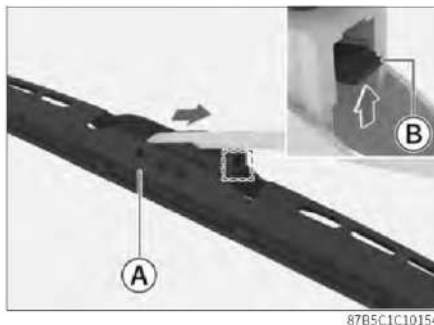

- Ⓐ Әйнектазартқыш щеткалары
- Ⓑ Серпімді қапсырма

Ілмегінен көтеріңіз және щетканы әйнектазартқыш иінірегінен ажырағанша суретте көрсеткімен көрсетілген бағытқа қарай тартыңыз.

⚠ Назар аударыңыз

Әйнектазартқыш щеткалары орнатылмайынша әйнектазартқыш иініректерін алдыңғы әйнекке түсіруге тыйым салынады, түсірген жағдайда бұл әйнектің зақымдалуына алып келуі мүмкін.

4. Жаңа щетканы орнатыңыз және әйнектазартқышты қайтадан алдыңғы әйнектің бетіне түсіріңіз.

Орнату аяқталғаннан кейін сенімді бекітілгеніне көз жеткізу үшін әйнектазартқыш щеткаларын жоғары-төмен қозғап көріңіз.

5. Әйнектазартқышты бастапқы күйіне ауыстыру.

Қозғалтқышты оталдырғаннан кейін әйнектазартқыштар автоматты түрде бастапқы күйіне оралады.

1. Әйнектазартқыштардың иінтіректерін алдыңғы әйнектен көтеріңіз.

⚠ Назар аударыңыз

Артқы әйнектазартқыш иінтірегінің максималды көтерілу бұрышы шамамен 45°-ты құрайды. Бұзылуына жол бермеу үшін иінтіректі одан жоғары көтеруге тырыспаңыз және тым көп күш салмаңыз.

2. Щетканы суретте көрсетілген бағытта тартыңыз және иінтіректен шешіп алыңыз.



D66090E16EEC

i Пайдалы ақпарат

Әйнектазартқыш щеткалары орнатылмайынша әйнектазартқыш иінтіректерін алдыңғы әйнекке түсіруге тыйым салынады, түсірген жағдайда бұл әйнектің зақымдалуына алып келуі мүмкін.

3. Жаңа щетканы орнатыңыз және әйнектазартқышты қайтадан алдыңғы әйнектің бетіне түсіріңіз.

Фараларды калибрлеу

Автокөлік зауыттан шығар алдында алдыңғы құрамдасқан фараларға баптау жүргізіледі. Егер автокөлік жүк тасымалдауға жиі қолданылатын болса, алдыңғы фараларды қайта баптау қажет болуы мүмкін. Ол үшін сервис орталығына хабарласыңыз.

Шамдарды ауыстыру

Автокөліктің барлық сыртқы шамдары жарықдиодты болып табылады, оларды бөлшектеуге немесе бөлек ауыстыруға болмайды. Шам істен шыққан немесе жұмысы нашарлаған жағдайда, тексеру және жөндеу үшін сервис орталығына мүмкіндігінше тезірек хабарласу керек.

Ескерту

- > Сыртқы жарықтандыру құралдарының және сигналдық жабдықтардың құрылысын өзгертуге тыйым салынады.
- > Міндетті стандарттарда көзделмеген қосымша жарықтандыру аспаптары мен сигнал шамдарын орнатуға тыйым салынады.

Автокөлік фараларының ішінен булануы

Жаңбырлы ауа райында жүргізген кезде, автокөлікті жуғанда немесе осыған ұқсас өзге жағдайларда фаралардың әйнектері булануы мүмкін. Бұл фараның ішіндегі және сыртындағы температура айырмашылығына байланысты орын алады. Бұл құбылыс жаңбырлы ауа райында көлік жүргізген кезде көлік терезелерінің булануына ұқсас және ақау болып табылмайды. Алайда егер фараның ішінде үлкен тамшылар пайда болса немесе су жиналса, оларды тексерту және жөндеу үшін сервис орталығына хабарласу қажет.

Назар аударыңыз

Фараларды зақымдап алмау үшін фаралардың сыртқы бетін тазалауға еріткіштерді немесе әсері күшті жуғыш құралдарды пайдаланбаңыз.

Қызмет көрсету жиілігі

Қызмет көрсету жиілігі автокөлік қозғалысы жағдайларына және люктің пайдаланылу жиілігіне байланысты.

Автокөлікті шаң-тозаңы көп және жауын-шашын мөлшері жоғары аймақтарда пайдалану барысында люкке жиірек қызмет көрсетіп отыруға кеңес беріледі.

Назар аударыңыз

Күтімнің уақытылы жасалмауынан салонға су кіруі немесе бөтен шу пайда болуы мүмкін. Автокөліктің пайдаланылу жағдайларына сәйкес люкті жүйелі түрде тазалап тұрыңыз. Мысалы, құмды дауылдар болатын аймақтарда, сондай-ақ люк үнемі дерлік қолданылатын маусымдарда люктің ойғын жиірек тазалап отыру қажет.

Қызмет көрсету тәртібі

Тығыздағыштарда, механикалық элементтерде және люк бағыттағыштарында шаң мен бөтен бөлшектер жиналуы мүмкін, бұл люкті пайдаланған кезде бөгде шудың пайда болуына немесе оның жұмысында ақаулардың пайда болуына, сондай-ақ дренаждық түтіктердің бітелуіне әкелуі мүмкін. Люкті үнемі ашып, шаң мен кірден тазалап тұрыңыз, тығыздағыштарды суға малынған таза шүберекпен сүртіңіз және механикалық элементтерді майлаңыз.

Люкті ашқан кезде пайдалану барысында жетек механизмінің кептелмейтінін тексеріңіз. Егер люк кептеліп қалса, сервис орталығына хабарласыңыз.

Назар аударыңыз

- > Люкте ақаулық пайда болса, сервис орталығына хабарласыңыз.
- > Қатты аяздарда люк мұздаған кезде оны күшпен ашуға тырыспаңыз, себебі бұл электр жетегі мен тығыздағыштарға зақым келтіруі мүмкін. Салон температурасы көтеріліп, тығыздағыштар мен көліктің төбесіндегі мұз ерігенше күтіңіз. Осыдан кейін люкті ашуға болады.
- > Автокөлікті аязда жуғаннан кейін, люкті ашып, тығыздағыштарды шүберекпен құрғатыңыз.
- > Автокөлікті жуар алдында люктің тығыз жабылғанын тексеріңіз және су ағынын оның тығыздағыштарына тікелей бағыттамаңыз. Егер тығыздағыштар жоғары қысымды жуғыш

арының әсерінен деформацияланатын болса, нәтижесінде салонға су кіретін болуы мүмкін.

- > Соқпа жолдармен немесе таулы жерде жүрген кезде, люкті ұзақ уақытқа толық ашық күйінде қалдырмаңыз. Ашық қалдырылған жағдайда, селкілдеуге байланысты люктің ішкі механизмі зақымдалуы мүмкін.
- > Жылдың жаңбырлы мезгілінде тығыздағыштардың күйін мұқият қадағалап отыру керек, оларға қиыршық тас пен шаң түспеуі керек және люктің тығыздалуын қамтамасыз ету үшін оларды үнемі сүртіп жүру керек.

Қозғалыс қауіпсіздігін қамтамасыз ету үшін шинаның моделі мен өлшемі автокөлігіңізге сәйкес келуі керек, шинаның протекторы жақсы күйде болуы керек, шинаның қысымы нормаға сәйкес келуі керек.

Ескерту

- > Тозу дәрежесі жоғары, зақымдалған, ауасының қысымы жеткіліксіз немесе артық шиналарды пайдаланбаңыз, себебі бұл апат жағдайына және жарақат алуға немесе тіпті кісі өліміне алып келуі мүмкін.
- > Осы нұсқаулықта келтірілген шиналарға ауа үрлеу және техникалық қызмет көрсету бойынша барлық нұсқауларды сақтау қажет.
- > Шиналарды өртегенде улы газдар бөлінеді, сондықтан шиналарды тиісті жолмен көдеге жарату қажет.

Шиналардағы қысымды тексеру

Шиналардағы дұрыс қысым автокөліктің жақсы басқарылу сипаттамаларын қамтамасыз етеді, протекторлардың қызмет ету мерзімін ұзартады және жүргізу кезінде жайлылық сыйлайды.

Шиналардағы қысымның жеткіліксіздігі олардың әркелкі тозуына алып келеді, автокөліктің басқарылу сипатына және отын шығынына әсер етеді, сондай-ақ шектен тыс қызудың және ауаның ағып кету ықтималдығын тудырады.

Шиналардағы шектен тыс қысым автокөлікпен сапардың жайлылығын төмендетеді, сондай-ақ тегіс емес жол жабынында шиналардың зақымдалу ықтималдығын жоғарылатады және олардың әркелкі тозуына алып келеді.

Қосалқы дөңгелекті (бар болса) қоса алғанда, шиналардағы ауа қысымын жүйелі түрде тексеріп тұруға кеңес беріледі.

Шиналардағы ауа қысымын шина суығаннан кейін өлшеу қажет. Қысымды өлшеудің жеткілікті деңгейде дәл көрсеткіштерін тек қозғалысты тоқтатқаннан кейін 3 сағат өткеннен кейін ғана немесе сапар кезінде жүріп өткен қашықтық 1,5 км шамасынан аспайтын жағдайда ғана алуға болады. Егер сіз шиналардың қысымын ыстық күйде өлшесеңіз (бірнеше шақырым жүргеннен кейін), онда оның мәні суық күйдегі мәннен 30-40 кПа жоғары болады. Бұл қалыпты жағдай; мұндай жағдайда қысымды суық күйде күтілетін мәнге жеткенше шығаруға болмайды, өйткені соңында ол нормадан төмен болады.

Пайдалы ақпарат

Тіпті шиналар өте жақсы күйде болса да, олардағы қысым айына 10-20 кПа түсіп отыруы мүмкін, сондықтан оларға жүйелі түрде диагностика жүргізіп отыру қажет.

Пайдалы ақпарат

Шинаның қысымын әрбір тексерген кезде сондай-ақ зақымданудың, тесілудің болмауына көз жеткізу, шиналардың тозу дәрежесін және т. б. бағалау керек. Келесі жағдайларда шиналарды дереу ауыстыру қажет:

- > Шина протекторының немесе бүйір жағының зақымдануы немесе ісінуі.
- > Протектордың шектен тыс тозуы.

Шиналардың тозуын тексеру

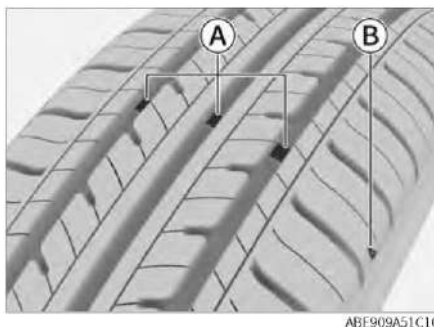

- Ⓐ Тозу индикаторлары
- Ⓑ Тозу индикаторларының орналасу схемасы

Пайдалы ақпарат

Тозу индикаторларының орналасқан жерінің суреті схемалық сипатта және анықтама ретінде ғана келтірілген. Автокөлігіңіздің нақты конфигурациясына қараңыз.

Тозған шиналарды мүмкіндігінше тезірек ауыстыру керек.

Жеткілікті терең емес протектор үлгісі немесе көрінетін тозу көрсеткіштері бар шиналарды пайдалану тежеу жолының ұлғаюына, руль тиімділігінің төмендеуіне және шиналардың

жарылуына әкелуі мүмкін, бұл апатқа әкелуі мүмкін.

Егер шиналардың біркелкі емес тозуы анықталса немесе қозғалыс кезінде тұрақты дірілдер сезілсе, сервис орталығына хабарласыңыз.

Жаңа шиналарды орнатқан кезде қозғалыс кезінде барынша жайлылықты қамтамасыз ету және шиналардың қызмет ету мерзімін ұзарту үшін міндетті түрде дөңгелектерді теңгеру қажет.

Шиналарды алмастырып салу

Шиналардың қолдану мерзімін ұзарту және олардың біркелкі тозуын қамтамасыз ету үшін артқы және алдыңғы дөңгелектердің шиналарын мезгіл-мезгілімен ауыстырып отыруға кеңес беріледі.

Шиналардың орнын ауыстырып салуды кәсіби маман орындауы тиіс. Бұл үшін сервис орталығына хабарласуға кеңес беріледі.

Дөңгелектерді теңгеру

Егер дөңгелектер теңгерілмеген болса, бұл автокөліктің басқарылуын нашарлатуы және шиналардың қызмет ету мерзімін қысқартуы мүмкін. Дөңгелектердің теңгерімінің жоғалуы тіпті қалыпты пайдалану барысында да орын алады. Сондықтан теңгеру параметрлеріне сәйкес жүйелі түрде теңгеру жүргізіп отыру қажет.

Шиналардың жалпауы

Жоғары температура жағдайларында автокөлік ұзақ уақыт тұрақта тұратын болса, шина жер бетімен жанасқан жерінде жеңіл деформацияға ұшырайды. Бұл «шиналардың жалпауы» деп аталатын қалыпты жағдай. Шиналардың жалпауы қозғалыс кезінде автокөліктің және рульдің діріліне алып келуі мүмкін. Қозғалыс кезінде шиналар біртіндеп қызады да, бастапқы пішініне келеді, сонда дірілдер тыйылады.

Автокөлік ұзақ уақыт тұрақта тұрған жағдайда шиналардың жалпауын келесі тәсілдердің бірімен барынша азайтуға болады:

- > Шиналардағы қысымды арттырыңыз (шамамен 300 кПа мәніне дейін). Мұндай қысым қалыпты жүргізу үшін артық болып табылады. Автокөлікті пайдаланбас бұрын шиналардағы қысымды ұсынылған мәндерге дейін азайтып алу қажет.

- > Автокөлікті кемінде 30 күн сайын орнынан 1 рет қозғап отырыңыз (ең оңтайлысы — 15 күн сайын 1 рет қозғау). Орнынан қозғау кезінде автокөліктің тіреу нүктелері кемінде 90°-қа бұрылуы тиіс.

Автокөлікті жуу

Автокөлікті жүйелі түрде жуу оның сыртқы түрінің сақталуына ықпал етеді, сондықтан оны жүйелі түрде жууға кеңес беріледі.

Пайдалы ақпарат

Жәндіктер, құс саңғырығы, шайыр, жол және өнеркәсіп тозаңы, қарамай, күйе, мұзтайғаққа қарсы реагент және т. б. секілді коррозиялық заттар шанақтың бетінде ұзақ уақыт қалатын болса, лак-бояу жабынына күрделі залал келтіруі мүмкін. Жоғары температуралардың (мысалы, тікелей түсетін күн сәулелерінің) әсері коррозиялық әсерді күшейтуі мүмкін.

Лак-бояу жабынының бүлінуінен сақтану үшін автокөлікті толық жуғанға дейін күтпестен, шанақ бетінен кез келген агрессивті затты дереу кетіріп отырыңыз.

Автокөлікті тікелей түсетін күн сәулелерінің әсерінен тасада, көлеңкелі жерде жуу қажет. Егер автокөлік ұзақ уақыт күннің астында тұрған болса, жумас бұрын оны шанағының беті толық суығанша көлеңкеге ауыстырып қою қажет.

Жуу тәртібі

1. Шанақтың бетінде жапырақтар мен құс саңғырығының болмауына көз жеткізіңіз.

Шанақ бетінің тазалығы мен тегістігін қамтамасыз ету үшін мұндай ластануларды дереу кетіріп, бетті бірден таза сумен жуып отыру қажет.

2. Шанды кетіру үшін шанақты таза сумен жақсылап жуыңыз.

Автокөлікті жұмсақ щеткаңыз, ысқыштың немесе жұмсақ шүберектің көмегімен сумен жуыңыз.

3. Жуу мен шаюды аяқтағаннан кейін, шанақты арнайы күдері шүберекпен немесе жұмсақ түкті сүлгімен құрғатыңыз. Автокөлікті табиғи түрде кептіруге қалдыруға болмайды, себебі бұл шанақтың көмескіленуіне және дақтардың пайда болуына әкелуі мүмкін.

Назар аударыңыз

- > Автокөлікті жууға қышқылды, күшті сілтілі немесе күшті әсер ететін химиялық тазартқыш құралдарды пайдаланбаңыз.

Белсенді тазартқыш құралдардың ұзақ уақыт әсер етуі шанақтың лак-бояу жабынының және сәндік беттердің күрделі коррозиясын тудыруы мүмкін, бұл автокөліктің сыртқы түріне кері әсер етеді.

- > Жуғаннан кейін, сондай-ақ жолдың су басқан аймақтарынан өткеннен кейін тежегіш педальін аздап басу арқылы тежеу жүйесінің жарамдылығын тексеру керек.
- > Суық ауа райында тығыздағыштар немесе құлып саңылаулары қатып қалмауы үшін кілт саңылауларын, есік саңылауларын және сол сияқты жерлерді жумаңыз.
- > Автокөлікті жуған кезде ішкі бөлігін жуу үшін отын құю аузының есігін ашуға тыйым салынады.

Жылтырату

Жылтырату автокөліктің сыртқы түрін жақсы күйінде ұстауға ықпал етеді. Жақсы нәтижеге қол жеткізу үшін автокөлікті жылтыратпас бұрын жақсылап жуу керек.

Қазіргі уақытта жылтыратқыштардың көптеген түрлері бар. Таңдаған кезде мұқият болу қажет, өйткені сәйкес келмейтін балауызды пайдаланған жағдайда шанақтың дұрыс қорғанышының қамтамасыз етілмеуімен қатар лак-бояу жабынының түсі де өзгеруі мүмкін.

Әдетте автокөлік балауызының қолданылу ерекшеліктері, автокөліктің жасы, лак-бояу жабынының түсі және автокөліктің пайдаланылу жағдайлары сияқты факторларды ескеру қажет. Толық ақпарат алу үшін сервис орталығына немесе тиісті мамандарға хабарласыңыз.

Лак-бояу жабынын қалпына келтіру

Шанақта жарықшақтар мен сызаттар бар не жоғын үнемі тексеріп отыру керек. Мұндай ақаулар анықталған жағдайда ақау орындарындағы металдың коррозияға ұшырауына жол бермеу үшін дереу лак-бояу жабынын қалпына келтіру қажет.

Лак-бояу жабынындағы тек кішкене кетіктер мен сызаттарды қалпына келтіруге болады. Үлкен аумақтың зақымдануын жөндеу үшін мамандарға хабарласыңыз.

Сұйықтықтардың жылыстауын тексеру

Қозғалыс қауіпсіздігін қамтамасыз ету үшін әрбір сапар алдында автокөлік астында отынның, майдың немесе басқа сұйықтықтардың жылыстау іздерінің бар-жоғын тексеруге кеңес беріледі.

Жылыстау белгілері байқалған жағдайда диагностика жасату және жөндеу жұмыстарын жүргізу үшін ресми сервис орталығына жүгініңіз.



Ескерту

Тазартқыш құралдардың құрамында зиянды компоненттер болуы және олар денсаулыққа қауіп төндіруі мүмкін. Салонды тазалау кезінде автокөліктің есіктерін немесе терезелерін ашып қоюға кеңес береміз. Тек автокөліктерге арналған тазартқыштарды қолданыңыз және қаптамадағы нұсқауларға назар аударыңыз.



Пайдалы ақпарат

- > Электр жүйесі жұмысының бұзылуына жол бермеу үшін автокөлік салонының ішін тазалаған кезде судың немесе басқа сұйықтықтардың тікелей аспаптар тақтасының саңылауларына, еденде немесе оған жақын орналасқан электр құрылғыларына кіріп кетпеуін қадағалаңыз.
- > Автокөліктің еденін сумен жумаңыз, бұл шанақтың коррозиясына алып келуі мүмкін.

Еден жабыны

Еден жабынын шаң-тозаңнан шаңсорғыштың көмегімен жүйелі түрде тазалап отырыңыз. Шаң-тозаңның жиналуы еден жабынының тозуын үдетуі мүмкін.

Жуғыш құралдың көмегімен жүйелі түрде тазалау еден жабынының бастапқы тазалығын ұстап отыруға ықпал етеді. Кілем жабындарын тазалау үшін көбіктенетін тазартқыш құралдарды пайдаланған жөн. Мүмкіндігінше еден жабынының сулануына жол бермеңіз. Көбіктенгіш құралды сумен ерітпеңіз.

Текстильді материалдар

Салонның текстильді элементтерін шаң-тозаңнан және ластауыштардан шаңсорғыштың көмегімен жүйелі түрде тазалап отыру қажет.

Сондай-ақ оларды бейтарап сабын ерітіндісіне малынған жұмсақ матамен тазалауға болады. Айғыздануына жол бермеу үшін тазартылатын элементті артынан құрғақ шүберекпен сүртіп, ауада кептіру қажет.

Тұрақты ластауыштарды кетіру үшін текстильді бұйымдарға арналған жуғыш құралдарды пайдаланыңыз. Оларды қолдану бойынша нұсқауларды орындаңыз.

Былғары беттер

Шаңсорғыштың көмегімен жүйелі түрде шаң-тозаңын және ластауыштарын тазалап отырыңыз (әсіресе тігістері мен бүктелген жерлерін).

Былғары элементті ылғал жұмсақ шүберекпен тазалауға болады, содан кейін құрғақ жұмсақ мата кесіндісімен жылтырату қажет. Одан әрі мұқият тазалау үшін былғары бұйымдарға арналған арнайы тазартқыш құралды пайдалануға болады.

Тазартқыш құралды пайдаланғаннан кейін былғары элементті дереу құрғақ жұмсақ матаның көмегімен сүртіп шығу қажет. Тазартқыш құралдарға малынған шүберектерді салон элементтерінің бетіне қойып қалдырмаңыз. Кейбір жуғыш құралдар материалдардың түсінің оңуына немесе текстильді элементтердің талшықтарының бұзылуына алып келуі мүмкін.

Былғарыны тазалау үшін спирт секілді органикалық заттары бар сұйықтықтар, бензин, қышқылды немесе сілтілі ерітінділер пайдалануға тыйым салынады.

Тазалау кезінде щеткаларды, қатты ысқыштарды және беті қатты басқа да құралдарды пайдалануға тыйым салынады.

Резеңке элементтер

Қоршаған ортаның әсер етуіне байланысты резеңке бөлшектер ластануы және көмескі тартуы мүмкін. Оларды, әсіресе олардың үйкеліске ұшырайтындарын жүйелі түрде резеңкеге күтім жасауға арналған арнайы құралмен өңдеу қажет.

Зақымдануынан және шудың пайда болуынан сақтану үшін резеңке тығыздағыштарды силиконы бар құралдармен өндемеген жөн. Тек суды және арнайы жуғыш құралдарды ғана пайдаланыңыз.

Пластик элементтер



Пайдалы ақпарат

Құрамында спирті немесе еріткіштері бар сұйықтықтарды (нитроеріткіштер, салқындатқыш тазартқыш құралдар, отын, парфюмерия және косметикалық құралдар секілді) пайдалану пластик бөлшектердің бетінің бүлінуіне алып келуі мүмкін. Оларды аздап суланған микроталшықты жұмсақ шүберекпен тазалау керек.

Пластик элементтерге өзгелерімен қатар келесілер жатады: жасанды былғарыдан жасалған беттер, төбенің қаптауышы, плафондар, дефлекторлар, салонның боялған бөлшектері.

Терезелер

Терезе әйнектерінің ішкі және сыртқы бетін терезелерді жууға арналған құралмен тазалаңыз, содан кейін жұмсақ матаның немесе қағаз сүлгінің көмегімен әйнектерді және пластмасса беттерді құрғатып сүртіңіз.

Назар аударыңыз

Егер артқы терезе қыздырғыш жіптермен жабдықталған болса, ысқылау кезінде шектен тыс күш түсіру оларды ығыстырып жіберуі немесе зақымдауы мүмкін. Сондықтан әйнекті қыздырғыш жіптердің бойымен ұқыпты қимылдармен сүрту қажет.

Қауіпсіздік белбеулері

- > Кірлеген қауіпсіздік белбеуін жылы, бейтарап сабын ерітіндісімен тазалауға болады. Құрамында хлор бар өнімдерді, бояғыштарды және еріткіштерді қолдануға болмайды, себебі бұл қауіпсіздік белбеуінің сенімділігіне әсер етуі мүмкін. Сапар алдында қауіпсіздік белбеулерін ашық ауада кептіру керек.
- > Қауіпсіздік белбеуінің бағыттауыш сақинасына шаңның жиналуы оның тартылуын баяулатуы мүмкін. Бұл жағдайда бағыттауыш сақинаның ішкі бетін жылы бейтарап сабын ерітіндісімен тазарту қажет.

Коррозияның пайда болу жылдамдығына әсер ететін факторлар

- > Шанақтың астыңғы жағында кірдің, шаңның немесе мұздың жиналуы коррозияны тездетеді.
- > Тастардың соғылуынан немесе азын-аулақ соққылардан жабынның немесе өзге қорғаныш қабаттың зақымдалуы коррозияның түзілу процесін жылдамдатады.
- > Автокөлікті салыстырмалы ылғалдылығы жоғары немесе тұрақты оң температуралар жағдайында жүргізу коррозияның түзілу процесін жылдамдатады.
- > Өнеркәсіптік шығарындылар, теңіз жағалауындағы аймақтардың тұзды ауасы және жол реагенттерінде тұздардың шектен тыс қолданылуы да автокөліктің лак-бояу жабынының бұзылуын және шанақтың коррозияға ұшырауын үдетеді.
- > Жоғары температура нашар желдетілетін бөлшектердің коррозиясын тездетеді.

Автокөлікті коррозиядан қорғау

- > Автокөлікті жақсы желдетілетін және құрғақ жерге тұраққа қойыңыз.
- > Автокөлікті таза ұстаңыз, оны үнемі таза суық сумен және бейтарап жуғыш заттармен жуып отырыңыз.
- > Лак-бояу жабынында зақымдардың бар-жоғын үнемі тексеріп отырыңыз және оларды мүмкіндігінше тезірек жойып отырыңыз.
- > Шанақтың астыңғы бөлігін жүйелі түрде тексеріп отырыңыз, құмның, балшықтың, қардың және т. б. жиналғанын байқасаңыз, бірден тазалаңыз.
- > Кілемшелердің асты құрғақ және таза екеніне көз жеткізу үшін автокөліктің ішкі бөлігін жүйелі түрде тексеріп отырыңыз.
Химиялық заттарды, жуғыш құралдарды, тыңайтқыштарды, тұздарды және т. б. тасымалдаған кезде ерекше абай болыңыз, бұл үшін сәйкес келетін контейнерлерді пайдаланыңыз. Егер сұйықтықтардың төгілгені немесе жылыстағаны байқалса,

оларды дереу тазалап алыңыз және құрғақтықты қамтамасыз етіңіз.

- > Су жиналмауы үшін есіктердегі дренаждық тесіктердің өткізгіштігін сақтаңыз.
- > Егер шанақтың бетіне құс саңғырығы, шайыр, жәндіктер, асфальт, цемент, өнеркәсіптік тозаң, тас көмір қарамайы, бензин, бензол немесе басқа да осыған ұқсас заттар тиген болса, оларды алғашқы мүмкіндік туындаған сәтте тазалап алу қажет.
- > Егер сізге мұзтайғаққа қарсы реагент қолданылатын жолдармен, сортаң топырақты жерлермен, су жағалауымен және тұзының мөлшері көп басқа да жерлермен жиі жүруге тура келсе, тұзды сумен автокөліктің астыңғы бөлігіндегі тұз шөгінділерін уақытылы жуып отыру және күтім жасау бойынша қосымша шаралар қолдану, мысалы, жүріс бөлігіне арналған қорғаныш орнату қажет.
- > Егер сізге ұсақ қиыршық тас жабыны бар жолдармен жиі жол жүруге тура келсе, кірқалқандар орнатуға кеңес беріледі.

Тұрақ орнын тұрақта тұрған кезде автокөліктің күйі нашарламайтындай және келесі жолы қозғалтқышты оталдырудың жеңілдігі қамтамасыз етілетіндей етіп таңдау қажет. Мүмкіндігінше автокөлікті жабық тұраққа қойыңыз.

Автокөлікті ұзақ уақыт (бір айдан ұзақ) тұраққа қою қажет болса, дайындық шараларын жүргізіңіз:

- > Қосымша отын құйыңыз.
- > Шанақты мұқият жуыңыз және құрғатыңыз.
- > Таза және құрғақ күйде ұстау үшін салонды тазалаңыз.
- > Тұрақ тежегішін бұғаттан шығарып, дөңгелектерге тіреу қойыңыз.
- > Бір жақтан терезелерді сәл ашыңыз (үй-жайдың ішінде тұрған кезде).
- > Аккумулятордың теріс клеммасын өшіріңіз.
- > Әйнектазартқыш щеткаларының астына алдыңғы әйнекке тимейтіндей етіп бүктелген сүлгі немесе шүберек қыстырыңыз.
- > Жабысып қалуын болдырмау үшін автокөлік есіктерінің барлық тығыздауыштарына силиконды жағармай жағыңыз.
- > Автокөлік шанағының үстін ауа өткізетін материалдан жасалған мақта матамен жабыңыз. Пластик үлдір секілді ауа өткізбейтін материалдар ылғалды жинақтайды және оларды пайдалану автокөлік шанағының лак-бояу жабынын зақымдауы мүмкін.

Мүмкіндігінше қозғалтқышты жүйелі түрде жұмыс температурасына дейін қызғанша біршама уақыт оталдырып тұрыңыз.

Техникалық қызмет көрсету қажеттігі:

- > Техникалық қызмет көрсету автокөлігіңіздің ағымдағы күйін диагностикалауға мүмкіндік береді.

Жұмыс барысында автокөліктің барлық бөлшектері тозатыны сөзсіз.

Автокөлікті жүргізу қауіпсіздігіне кепілдік беру үшін жоспарлы техникалық байқаулардан уақытылы өту, тиісінше қызмет көрсету және жөндеу жүргізу қажет. Бұл Сіздің автокөлігіңізге пайдалану сипаттамаларын барынша ұзақ сақтауға мүмкіндік береді.

- > Техникалық қызмет көрсетуден өту автокөлікті сенімді әрі уайымсыз пайдалануыңызға мүмкіндік береді.

Техникалық қызмет көрсету кезінде құрамдас бөлшектердің күйін бағалауға және қажетті профилактикалық жөндеуін жүзеге асыруға және сол арқылы ықтимал ауыр күрделі мәселелердің алдын алуға болады. Бұл Сізге автокөлікке қызмет көрсету орталығына келесі жоспарлы сапарға дейін автокөлікті сенімді пайдалануға мүмкіндік береді.

- > Техникалық қызмет көрсету автокөлікті пайдалану шығындарын азайтуға мүмкіндік береді.
- > Техникалық қызмет көрсету автокөліктің қызмет ету мерзімін ұзартуға мүмкіндік береді.

Тежегіш қыспақтары, шиналар, сондай-ақ автокөліктің кейбір басқа бөлшектері жұмыс кезінде тозып, пайдалану қасиеттерін жоғалтады.

Тозу шегіне жеткен бөлшектер мен құрамдас бөліктерді одан әрі пайдалану ақаулардың туындауына себеп болып, тіпті жол-көлік апатына әкелуі мүмкін. Сондықтан жоспарлы техникалық қызмет көрсетуден уақытылы өту қажет.

Техникалық қызмет көрсету автокөлікті жөндеуге қатысты мәселелерді азайтуға мүмкіндік береді.

Автокөлікке техникалық қызмет көрсету түрлері

Күнделікті тексеріс және күтім

Автокөлікті күнде пайдаланған кезде оның иесі автокөлікті тексеріп, оған күтім жасауы тиіс. Автокөлікті тексеру және оған күтім жасау ауқымын және жиілігін автокөлік жүріп өткен жол мен пайдалану уақыты негізінде, сондай-ақ оның қозғалыс кезіндегі жағдайын бағалау арқылы көлік иесі анықтайды. Автокөлікпен ұзақ жолға шығар алдында, сондай-ақ автокөлікті жуу немесе отын құю кезінде оны тексеруге және күтім жасауға кеңес беріледі.

Автокөлікті техникалық тексерістен өткізуге дайындық кезіндегі қауіпсіздік шаралары және тексеріс жүргізілетін орынға қойылатын талаптар:

- > Жүргіншілердің немесе автокөліктің қозғалысына кедергі келтіретін жерлерде тексеру жүргізуге тыйым салынады.
- > Жерлерде тексеруді жүргізбеңіз, себебі автокөлік орнынан қозғалып кетіп, жарақат келтіру қаупі туындайды.

- > Жарақаттанып қалмау үшін, тексеруді дөңгелектер толығымен айналып болғаннан кейін және автокөлікті тұрақ тежегішіне қойғаннан кейін ғана бастаңыз.

Автокөліктің мотор бөлімін тексеру кезіндегі қауіпсіздік шаралары:

- > Қозғалтқыш оталып тұрғанда байқауды жүргізуге болмайды — бұл өте қауіпті.
- > Оталдыру жүйесі қосылып тұрғанда тексеру жүргізуге тыйым салынады — бұның салдарынан жарақаттануыңыз мүмкін.
- > Күйіп қалмас үшін қозғалтқыш өше салысымен бірден газ шығаратын түтік пен радиаторға қол тигізбеңіз.
- > Өрт шықпауы үшін мотор бөліміне бөгде заттарды, әсіресе қағазды, матаны және басқа да тез тұтанатын материалдарды салуға тыйым салынады.
- > Ақаулар туындамауы үшін құбыршектер мен сымдарды ажыратуға тыйым салынады.

Тексеру нысандары мен тексеріс тәртібі

1. Капотты (қозғалтқыш бөлімін) ашыңыз
 - > тежегіш сұйықтығының деңгейі
 - > қозғалтқыштағы майдың деңгейі
 - > салқындату сұйықтығының деңгейі
 - > жуу сұйықтығының деңгейі
2. Автокөліктің сыртын қарап тексеру
 - > шиналардағы қысым
 - > шиналардың жарықтары, зақымдары
 - > шина протекторының тереңдігі, шамадан тыс тозу
 - > жарықтандыру аспаптарының ластануы, зақымдалуы

3. Жүргізушінің орнында
 - > тұрақ тежегішінің жұмыс істеуі
 - > қозғалтқыш жұмысы
 - > тежегіш педалінің жұмысы
 - > жуу сұйықтығын беру
 - > әйнекжуғыштардың жұмысы
 - > жарықтандыру жүйесі мен бұрылыс көрсеткіштерінің жұмысы
4. Қозғалыс кезінде
 - > тежеу жүйесінің жұмысы
 - > қозғалтқыштың төмен жылдамдықта және үдеу кезіндегі жұмысы
 - > бір күн бұрын анықталған ақауларды тексеру

Автокөлікке жоспарлы техникалық қызмет көрсету

Автокөлік иесі автокөлікке жоспарлы техникалық қызмет көрсетуді төмендегі сервис кітапшасында келтірілген «Жоспарлы техникалық қызмет көрсету кестесінде» көрсетілген мерзімдерге және көлемге сәйкес қатаң жүргізуі керек.

Күтпеген залал туындамауы үшін, сондай-ақ жоспарлы техникалық қызмет көрсетуден өту үшін автокөлікке келіпді қызмет көрсету мүмкіндігін сақтау мақсатында тек Naval компаниясының сервис орталықтарына хабарласыңыз.

Жоспарлы техникалық қызмет көрсетуден кейін Naval компаниясының сервис орталығының қызметкерлері техникалық қызмет көрсету талонына тиісті белгі қойып, оны Naval компаниясының сервис орталығының мөрімен куәландыруы тиіс.

Жоспарлы техникалық қызмет көрсету кестесі

GW4C20B қозғалтқышы											
Атауы	Айлар	12	24	36	48	60	72	84	96	108	120
	(км) x1000	10	25	40	55	70	85	100	115	130	145
ІЖҚ майы*		A	A	A	A	A	A	A	A	A	A
Май табандығының ағызу тығынының тығыздауыш шайбасы*		A	A	A	A	A	A	A	A	A	A
ІЖҚ май сүзгісі*		A	A	A	A	A	A	A	A	A	A
Отын сүзгісі*			A		A		A		A		A
Дроссель жапқышы				ТА			ТА			ТА	
Оталдыру білтелері				A			A			A	
Генератор/су сорғысы белдігі	100 000 километр сайын ауыстыру										
Алдыңғы редуктор майы*	Бірінші ауыстыру 36 айдан немесе 40 000 километрден кейін, содан кейін қайсысының бұрын орын алатынына қарай 36 ай немесе 100 000 километр сайын ауыстыру										
Артқы редуктор майы*	Бірінші ауыстыру 36 айдан немесе 40 000 километрден кейін, содан кейін қайсысының бұрын орын алатынына қарай 36 ай немесе 100 000 километр сайын ауыстыру										
Үлестіру қорабындағы май*	Бірінші ауыстыру 36 айдан немесе 40,000 километрден кейін, содан кейін қайсысының бұрын орын алатынына қарай 36 ай немесе 60,000 километр сайын ауыстыру										
Негізгі тораптар мен агрегаттарды бекіту	T	T	T	T	T	T	T	T	T	T	T
Тежегіш дискілері мен қалыптардың күйі	T	T	T	T	T	T	T	T	T	T	T
Шиналардағы қысым және олардың тозуы	T	T	T	T	T	T	T	T	T	T	T
Дөңгелектерді орындарын ауыстырып салу	A	A	A	A	A	A	A	A	A	A	A
Аспаның, рульмен басқару жүйесінің, дөңгелек жетектерінің топсалары, олардың тозаңдықтары, күпшек мойынтіректерінің люфті	T	T	T	T	T	T	T	T	T	T	T
Ауа сүзгісінің элементі*	ТА	A	ТА	A	ТА	A	ТА	A	ТА	A	A
Салон сүзгісі*	A	A	A	A	A	A	A	A	A	A	A
ІЖҚ салқындату радиаторының тазалығын сырттай тексеру	T	T	T	T	T	T	T	T	T	T	T
Интеркулер радиаторының тазалығын сырттай тексеру	T	T	T	T	T	T	T	T	T	T	T
АБҚ салқындату радиаторының тазалығын сырттай тексеру	T	T	T	T	T	T	T	T	T	T	T
Отын булары адсорберінің сүзгісі*	ТА	T/A	ТА	T/A	ТА	T/A	ТА	T/A	ТА	T/A	T/A
Интеркулер келте түтіктерінің қосылыстарының сыртқы жағында май іздерінің бар-жоғын тексеру				ТА			ТА			ТА	
Антифриз	Қайсысының бұрын орын алатынына қарай 60 ай/70 000 километр сайын ауыстыру										
Тежегіш сұйықтығы	Қайсысының бұрын орын алатынына қарай 24 ай/40 000 километр сайын ауыстыру										

Жоспарлы техникалық қызмет көрсету кестесі

Кеңейткіш бақтағы антифриз деңгейін тексеру	T	T	T	T	T	T	T	T	T	T
Гидроқүшейткіш сұйықтығы, күйін тексеру	T	T	T	T	T	T	T	T	T	T
Аккумулятор батареясы (Зарядын, герметикалық бүтіндігін, клеммаларының бекітілуін тексеру)	T	T	T	T	T	T	T	T	T	T
Жылыстауларды (май/су) тексеру	T	T	T	T	T	T	T	T	T	T
Панорама люк*	C	T	T	T	T	T	T	T	T	T
Люк дренажы*	T	T	T	T	T	T	T	T	T	T
Жарық аспаптары, дыбыстық сигнал, өйнекқуғыштар және шайғыштар	T	T	T	T	T	T	T	T	T	T
Шанақ ЛБЖ-да зақымдалған жерлердің бар-жоғын қарап тексеру және сервис кітапшасындағы қарап тексеру картасын толтыру	T	T	T	T	T	T	T	T	T	T
Отын бағының қақпағы, отын өткізу түтіктері (Түтіктердің дұрыс бекітілуі, жылыстау белгілерінің болмауы)	T	T	T	T	T	T	T	T	T	T

T: «тексеру» дегенді білдіреді, қажет болған жағдайда, реттеуді, түзетуді, тазалауды немесе ауыстыруды қоса алғанда

A: «ауыстыру» дегенді білдіреді

TA: «тазалау» дегенді білдіреді

M: «майлау» дегенді білдіреді

*: ауыр пайдалану жағдайларында қызмет көрсетудің аралық мерзімін қысқарту қажет екенін білдіреді

Жоспарлы техникалық қызмет көрсету кестесі

АБҚ салқындату радиаторының тазалығын сырттай тексеру	Т	Т	Т	Т	Т	Т	Т	Т	Т	Т
Интеркулер келте түтіктерінің қосылыстарының сыртқы жағында май іздерінің бар-жоғын тексеру			ТА			ТА			ТА	
Антифриз	Қайсысының бұрын орын алатынына қарай 60 ай/70 000 километр сайын ауыстыру									
Тежегіш сұйықтығы	Қайсысының бұрын орын алатынына қарай 24 ай/40 000 километр сайын ауыстыру									
Гидроқұшейткіш сұйықтығы, күйін тексеру	Т	Т	Т	Т	Т	Т	Т	Т	Т	Т
Кеңейткіш бақтағы антифриз деңгейін тексеру	Т	Т	Т	Т	Т	Т	Т	Т	Т	Т
SCR жүйесінде ақаулықтар кодтарының бар-жоғын тексеру. Қажет болса, SCR бүріккішін тазалау	Т/ТА	Т/ТА	Т/ТА	Т/ТА	Т/ТА	Т/ТА	Т/ТА	Т/ТА	Т/ТА	Т/ТА
Аккумулятор батареясы (Зарядын, герметикалық бүтіндігін, клеммаларының бекітілуін тексеру)	Т	Т	Т	Т	Т	Т	Т	Т	Т	Т
Жылыстауларды (май/су) тексеру	Т	Т	Т	Т	Т	Т	Т	Т	Т	Т
Панорама люк*	С	Т	Т	Т	Т	Т	Т	Т	Т	Т
Люк дренажы*	Т	Т	Т	Т	Т	Т	Т	Т	Т	Т
Жарық аспаптары, дыбыстық сигнал, өйнекжуғыштар және шайғыштар	Т	Т	Т	Т	Т	Т	Т	Т	Т	Т
Шанақ ЛБЖ-да зақымдалған жерлердің бар-жоғын қарап тексеру және сервис кітапшасындағы қарап тексеру картасын толтыру	Т	Т	Т	Т	Т	Т	Т	Т	Т	Т
Отын багының қақпағы, отын өткізу түтіктері (Түтіктердің дұрыс бекітілуі, жылыстау белгілерінің болмауы)	Т	Т	Т	Т	Т	Т	Т	Т	Т	Т

Т: «тексеру» дегенді білдіреді, қажет болған жағдайда, реттеуді, түзетуді, тазалауды немесе ауыстыруды қоса алғанда

А: «ауыстыру» дегенді білдіреді

ТА: «тазалау» дегенді білдіреді

М: «майлау» дегенді білдіреді

*: ауыр пайдалану жағдайларында қызмет көрсетудің аралық мерзімін қысқарту қажет екенін білдіреді

Техникалық сұйықтықтарды тексеру пункттері

1. Май деңгейін тексеру:

Мотор майының деңгейін үнемі тексеріңіз және оны регламентке сәйкес ауыстырыңыз. Тексеруді елемей қозғалтқыштың айналу бөліктерін нашар майлауға, ақаулардың туындауына және майдың жетіспеуі немесе оның ескіруі себебінен қозғалтқыштың зақымдалуына әкелуі мүмкін.

2. Тежегіш сұйықтығының деңгейін тексеру

Бактағы сұйықтық деңгейін жүйелі түрде тексеріп тұрыңыз. Ол жоғарғы және төменгі белгілер арасында болуы тиіс. Егер тежегіш сұйықтығының деңгейі төменгі белгіден төмен болса, ол төменгі және жоғарғы белгілер арасындағы күйге дейін көтерілгенше үстемелеп құю, сондай-ақ тежеу жүйесінде сұйықтықтың аққан жерлерінің бар-жоғын тексеру қажет.

3. Салқындату сұйықтығының деңгейін тексеру

Бактағы сұйықтық деңгейін жүйелі түрде тексеріп тұрыңыз. Ол жоғарғы және төменгі белгілер арасында болуы тиіс. Егер салқындату сұйықтығының деңгейі төменгі белгіден төмен болса, ол төменгі және жоғарғы белгілер арасындағы күйге дейін көтерілгенше үстемелеп құю, сондай-ақ салқындату жүйесінде сұйықтықтың аққан жерлерінің бар-жоғын тексеру қажет.

Ауыр пайдалану жағдайлары

Ауыр пайдалану жағдайларында мотор майы мен май сүзгісін жиірек ауыстыруға, техникалық сұйықтықтардың деңгейін әр 1000-2000 км сайын тексеріп отыруға кеңес беріледі;

Ауыр пайдалану шарттарына мыналар жатады:

1. Жоғары жүктемелермен сапар шегу.
2. Қозғалтқыштың бос айналыммен ұзақ жұмыс істеуі немесе ұзақ қашықтықтарға төменгі айналыммен жүру, автокөлікті шаңды жолдарда және ойлы-қырлы жерде ұзақ уақыт пайдалану.

Жоспарлы техникалық қызмет көрсетуден өту туралы куәлік

Бірінші техникалық қызмет көрсетуден қайсысының бұрын орын алатынына қарай 10 000 км жол жүргеннен немесе 12 ай өткеннен кейін өту қажет. Өрі қарай қайсысының бұрын орын алатынына қарай әр 15 000 км жол жүргеннен кейін немесе пайдаланудың әр 12 айы сайын техникалық байқаудан және қызмет көрсетуден өту үшін Naval ресми сервис орталығына уақытылы бару қажет.

Жоспарлы техникалық қызмет көрсету туралы белгі

Ағымдағы техникалық қызмет көрсету күні:
Ағымдағы техникалық қызмет көрсету сәтіндегі жүріп өткен қашықтық;
Келесі техникалық қызмет көрсету сәтіндегі жүріп өткен қашықтық;
Сервис орталығының өкілі:
Сервис орталығының мөрі:

Жоспарлы техникалық қызмет көрсету туралы белгі

Ағымдағы техникалық қызмет көрсету күні:
Ағымдағы техникалық қызмет көрсету сәтіндегі жүріп өткен қашықтық;
Келесі техникалық қызмет көрсету сәтіндегі жүріп өткен қашықтық;
Сервис орталығының өкілі:
Сервис орталығының мөрі:

Жоспарлы техникалық қызмет көрсету туралы белгі

Ағымдағы техникалық қызмет көрсету күні:
Ағымдағы техникалық қызмет көрсету сәтіндегі жүріп өткен қашықтық;
Келесі техникалық қызмет көрсету сәтіндегі жүріп өткен қашықтық;
Сервис орталығының өкілі:
Сервис орталығының мөрі:

Жоспарлы техникалық қызмет көрсету туралы белгі

Ағымдағы техникалық қызмет көрсету күні:
Ағымдағы техникалық қызмет көрсету сәтіндегі жүріп өткен қашықтық;
Келесі техникалық қызмет көрсету сәтіндегі жүріп өткен қашықтық;
Сервис орталығының өкілі:
Сервис орталығының мөрі:

Жоспарлы техникалық қызмет көрсету туралы белгі

Ағымдағы техникалық қызмет көрсету күні:
Ағымдағы техникалық қызмет көрсету сәтіндегі жүріп өткен қашықтық;
Келесі техникалық қызмет көрсету сәтіндегі жүріп өткен қашықтық;
Сервис орталығының өкілі:
Сервис орталығының мөрі:

Жоспарлы техникалық қызмет көрсету туралы белгі

Ағымдағы техникалық қызмет көрсету күні:
Ағымдағы техникалық қызмет көрсету сәтіндегі жүріп өткен қашықтық;
Келесі техникалық қызмет көрсету сәтіндегі жүріп өткен қашықтық;
Сервис орталығының өкілі:
Сервис орталығының мөрі:

Жоспарлы техникалық қызмет көрсету туралы белгі

Ағымдағы техникалық қызмет көрсету күні:
Ағымдағы техникалық қызмет көрсету сәтіндегі жүріп өткен қашықтық;
Келесі техникалық қызмет көрсету сәтіндегі жүріп өткен қашықтық;
Сервис орталығының өкілі:
Сервис орталығының мөрі:

Жоспарлы техникалық қызмет көрсету туралы белгі

Ағымдағы техникалық қызмет көрсету күні:
Ағымдағы техникалық қызмет көрсету сәтіндегі жүріп өткен қашықтық;
Келесі техникалық қызмет көрсету сәтіндегі жүріп өткен қашықтық;
Сервис орталығының өкілі:
Сервис орталығының мөрі:

Жоспарлы техникалық қызмет көрсетуден өту туралы куәлік

Бірінші техникалық қызмет көрсетуден қайсысының бұрын орын алатынына қарай 10 000 км жол жүргеннен немесе 12 ай өткеннен кейін өту қажет. Өрі қарай қайсысының бұрын орын алатынына қарай әр 15 000 км жол жүргеннен кейін немесе пайдаланудың әр 12 айы сайын техникалық байқаудан және қызмет көрсетуден өту үшін Naval ресми сервис орталығына уақытылы бару қажет.

Жоспарлы техникалық қызмет көрсету туралы белгі

Ағымдағы техникалық қызмет көрсету күні:
Ағымдағы техникалық қызмет көрсету сәтіндегі жүріп өткен қашықтық;
Келесі техникалық қызмет көрсету сәтіндегі жүріп өткен қашықтық;
Сервис орталығының өкілі:
Сервис орталығының мөрі:

Жоспарлы техникалық қызмет көрсету туралы белгі

Ағымдағы техникалық қызмет көрсету күні:
Ағымдағы техникалық қызмет көрсету сәтіндегі жүріп өткен қашықтық;
Келесі техникалық қызмет көрсету сәтіндегі жүріп өткен қашықтық;
Сервис орталығының өкілі:
Сервис орталығының мөрі:

Жоспарлы техникалық қызмет көрсету туралы белгі

Ағымдағы техникалық қызмет көрсету күні:
Ағымдағы техникалық қызмет көрсету сәтіндегі жүріп өткен қашықтық;
Келесі техникалық қызмет көрсету сәтіндегі жүріп өткен қашықтық;
Сервис орталығының өкілі:
Сервис орталығының мөрі:

Жоспарлы техникалық қызмет көрсету туралы белгі

Ағымдағы техникалық қызмет көрсету күні:
Ағымдағы техникалық қызмет көрсету сәтіндегі жүріп өткен қашықтық;
Келесі техникалық қызмет көрсету сәтіндегі жүріп өткен қашықтық;
Сервис орталығының өкілі:
Сервис орталығының мөрі:

Жоспарлы техникалық қызмет көрсету туралы белгі

Ағымдағы техникалық қызмет көрсету күні:
Ағымдағы техникалық қызмет көрсету сәтіндегі жүріп өткен қашықтық;
Келесі техникалық қызмет көрсету сәтіндегі жүріп өткен қашықтық;
Сервис орталығының өкілі:
Сервис орталығының мөрі:

Жоспарлы техникалық қызмет көрсету туралы белгі

Ағымдағы техникалық қызмет көрсету күні:
Ағымдағы техникалық қызмет көрсету сәтіндегі жүріп өткен қашықтық;
Келесі техникалық қызмет көрсету сәтіндегі жүріп өткен қашықтық;
Сервис орталығының өкілі:
Сервис орталығының мөрі:

Жоспарлы техникалық қызмет көрсету туралы белгі

Ағымдағы техникалық қызмет көрсету күні:
Ағымдағы техникалық қызмет көрсету сәтіндегі жүріп өткен қашықтық;
Келесі техникалық қызмет көрсету сәтіндегі жүріп өткен қашықтық;
Сервис орталығының өкілі:
Сервис орталығының мөрі:

Жоспарлы техникалық қызмет көрсету туралы белгі

Ағымдағы техникалық қызмет көрсету күні:
Ағымдағы техникалық қызмет көрсету сәтіндегі жүріп өткен қашықтық;
Келесі техникалық қызмет көрсету сәтіндегі жүріп өткен қашықтық;
Сервис орталығының өкілі:
Сервис орталығының мөрі:

Жоспарлы техникалық қызмет көрсетуден өту туралы куәлік

Бірінші техникалық қызмет көрсетуден қайсысының бұрын орын алатынына қарай 10 000 км жол жүргеннен немесе 12 ай өткеннен кейін өту қажет. Өрі қарай қайсысының бұрын орын алатынына қарай әр 15 000 км жол жүргеннен кейін немесе пайдаланудың әр 12 айы сайын техникалық байқаудан және қызмет көрсетуден өту үшін Naval ресми сервис орталығына уақытылы бару қажет.

Жоспарлы техникалық қызмет көрсету туралы белгі

Ағымдағы техникалық қызмет көрсету күні:
Ағымдағы техникалық қызмет көрсету сәтіндегі жүріп өткен қашықтық;
Келесі техникалық қызмет көрсету сәтіндегі жүріп өткен қашықтық;
Сервис орталығының өкілі:
Сервис орталығының мөрі:

Жоспарлы техникалық қызмет көрсету туралы белгі

Ағымдағы техникалық қызмет көрсету күні:
Ағымдағы техникалық қызмет көрсету сәтіндегі жүріп өткен қашықтық;
Келесі техникалық қызмет көрсету сәтіндегі жүріп өткен қашықтық;
Сервис орталығының өкілі:
Сервис орталығының мөрі:

Жоспарлы техникалық қызмет көрсету туралы белгі

Ағымдағы техникалық қызмет көрсету күні:
Ағымдағы техникалық қызмет көрсету сәтіндегі жүріп өткен қашықтық;
Келесі техникалық қызмет көрсету сәтіндегі жүріп өткен қашықтық;
Сервис орталығының өкілі:
Сервис орталығының мөрі:

Жоспарлы техникалық қызмет көрсету туралы белгі

Ағымдағы техникалық қызмет көрсету күні:
Ағымдағы техникалық қызмет көрсету сәтіндегі жүріп өткен қашықтық;
Келесі техникалық қызмет көрсету сәтіндегі жүріп өткен қашықтық;
Сервис орталығының өкілі:
Сервис орталығының мөрі:

Жоспарлы техникалық қызмет көрсету туралы белгі

Ағымдағы техникалық қызмет көрсету күні:
Ағымдағы техникалық қызмет көрсету сәтіндегі жүріп өткен қашықтық;
Келесі техникалық қызмет көрсету сәтіндегі жүріп өткен қашықтық;
Сервис орталығының өкілі:
Сервис орталығының мөрі:

Жоспарлы техникалық қызмет көрсету туралы белгі

Ағымдағы техникалық қызмет көрсету күні:
Ағымдағы техникалық қызмет көрсету сәтіндегі жүріп өткен қашықтық;
Келесі техникалық қызмет көрсету сәтіндегі жүріп өткен қашықтық;
Сервис орталығының өкілі:
Сервис орталығының мөрі:

Жоспарлы техникалық қызмет көрсету туралы белгі

Ағымдағы техникалық қызмет көрсету күні:
Ағымдағы техникалық қызмет көрсету сәтіндегі жүріп өткен қашықтық;
Келесі техникалық қызмет көрсету сәтіндегі жүріп өткен қашықтық;
Сервис орталығының өкілі:
Сервис орталығының мөрі:

Жоспарлы техникалық қызмет көрсету туралы белгі

Ағымдағы техникалық қызмет көрсету күні:
Ағымдағы техникалық қызмет көрсету сәтіндегі жүріп өткен қашықтық;
Келесі техникалық қызмет көрсету сәтіндегі жүріп өткен қашықтық;
Сервис орталығының өкілі:
Сервис орталығының мөрі:

11

Кепілді техникалық қызмет көрсету

Жалпы ережелер	234
Жаңа автокөлікке кепілдік	236
Кепілдік міндеттемелер жайлы ақпарат	237
Шанаққа және лак-бояу жабынына қолданылатын коррозияға қарсы кепілдік	240
Шанақты тексеру	241
Қосалқы бөлшектерге берілетін кепілдік	244
Кепілді техникалық қызмет көрсетудің шарттары	245
Автокөлік иесінің міндеттері	248
Автокөлік туралы ақпараты бар тіркеу картасы	251
Көлік иесінің ауысқанын тіркеу картасы	255
Одометрді ауыстыру картасы	259
Сату алдындағы дайындық	260

1. Әрбір жаңа автокөлік иесіне берілмес бұрын Naval компаниясы анықтаған тәртіпке сәйкес сатылымға дейінгі дайындық пен тексеруден өтеді.
2. Сатушы ұйым сізге автокөлікті сатар алдында нұсқаулықта міндетті түрде белгіленетін, сату алдындағы дайындық бойынша жұмыстар кешенін өткізуге міндетті.
3. Автокөлігіңіздің ұзаққа жарамдылығы толығымен нұсқаулықта көрсетілген уақытылы қызмет көрсетуге байланысты.
4. Naval компаниясы сатқан барлық жаңа автокөліктер мен қосалқы бөлшектерге кепілдік режимі қолданылады. Кепілдік клиентке алдын ала белгіленген шектеулер (атап айтқанда, аумақтық шектеулер, мерзімдер мен жүрілген жол бойынша шектеулер) аясында Naval ақаулы деп таныған автокөліктің элементтерін тегін жөндеуге немесе ауыстыруға (қосалқы бөлшектер мен жұмыстарды қоса алғанда) құқық береді.
5. Кепілдікке өтпелі коррозияға кепілдік пен лак-бояу жабынына кепілдік кіреді. Лак-бояу жабынына кепілдік ақауларды жою үшін және шаңақ элементтерінің ішкі жағынан сыртына бағытталған коррозиядан сақтау үшін шаңақ жабынының лак-бояуын жартылай немесе толықтай қалпына келтіруді қамтиды. Бұл кепілдік түрлерін қолдану үшін арнайы шарттар белгіленеді.
6. Клиент қолдану шарттарын және кепілді қызмет көрсету құқығын растау мүмкіндігін сақтаған жағдайда, өкілетті дилерлер клиент автокөлігіне кепілді қызмет көрсетуді қамтамасыз етуге міндетті (көлік тұрған жерде жөндеуді / тиісті елдерде және тиісті сервис орталықтары үшін эвакуациялауды қоса алғанда).
7. Егер анықталған ақаулық зауыттық кемшілікке байланысты туындаса (автокөлікті өндірген кезде сапасыз материалдарды қолдану немесе өндіріс технологиясын бұзу), кепілдік ресми дилерден сатып алынған әрбір автокөліктің бөліктері мен бөлшектеріне қолданылады. Кепілдік режиміне жататын автокөлікті пайдалану нәтижесінде анықталған немесе туындаған барлық ақауларды Naval компаниясының ресми дилері жояды.
8. Ресми дилердің мерзімді техникалық қызмет көрсетуі кепілдік берудің міндетті талабы болып табылады және Naval компаниясы анықтап, осы нұсқаулықта көрсетілген талаптарға сәйкес орындалуы керек.
9. Naval компаниясы қауіпсіздікті қамтамасыз ету үшін автокөліктерді қайтарып алу науқанын жүргізу, шығарылған автокөліктердің құрылымы мен спецификацияларына өзгерістер енгізу немесе сатылған автокөліктерге өзгерістер енгізу құқығын өзіне қалдырады.

10. Ресми дилер автокөлік иесінен жоспарлы техникалық байқаудан өткенін растайтын құжаттарды, оның ішінде түпнұсқа қосалқы бөлшектерді сатып алғанын растайтын құжаттарды талап етуге құқылы.

Ескерту

Ақаулы автокөлікті пайдалануға қатаң тыйым салынады!

Naval компаниясы ұсынатын кепілдік міндеттемелері өкілетті Дилерден сатып алған әрбір автокөлікке қолданылады. Кепілдік мерзімі автокөліктің бірінші сатып алушыға сатылған сәтінен бастап есептеледі және 5 жылды немесе 150 000 км жүрілген жолды (қайсысының бұрын орын алатынына қарай) құрайды: Автокөлік тиісінше қолданылған жағдайда төмендегі әр бөлімде көрсетілген мерзім немесе жүріп өткен қашықтық ішінде зауыттық ақау (автокөлікті өндіру кезінде сапасыз материалдарды қолдану немесе өндіру технологиясын бұзу) салдарынан жарамсыздық себептері туындаса, Naval компаниясының кез келген өкілетті Дилері осы бөлімде келісілген автокөліктің жарамсыз бөліктерін жөндеуге немесе ауыстыруға міндетті. Жөндеу немесе ауыстыру әдісін Дилер анықтайды. Кепілдік бойынша ауыстырылған бөлшектер және тораптар дайындаушы зауыттың меншігіне айналады. Кепілдік мерзім түрінде белгіленсе, кепілдік кезеңі автокөлікті бірінші иесіне берген күннен бастап есептеледі. Автокөлікті бірінші иесіне беру күні осы сервис кітапшасында келтірілген автокөлікті тіркеу картасында көрсетіледі. Кепілдік жүріп өткен қашықтық түрінде белгілеген кезде жүріп өткен қашықтық сапа бойынша жүгіну күніндегі одометр көрсеткіштері бойынша анықталады.

NAVAL автокөлігінің қызмет ету мерзімі 6 жылды құрайды.

Кепілдік шеңберінде:

- > Кепілдік бойынша ауыстырылған бөлшектер мен агрегаттарға кепілдік негізгі кепілдіктің мерзімін ұзартпайды.
- > Қосалқы бөлшектер мен тораптарға кепілдік тек осы кепілдіктің соңына дейін ғана қамтамасыз етіледі.
- > Одометр істен шықса, шағым-талап берген күні жүріп өткен қашықтықты анықтау мүмкін болмаса, жүріп өткен қашықтық жеке бастың, отбасылық, үй шаруасы қажеттіліктері және кәсіпкерлік қызметті жүзеге асырумен байланысты емес басқа да қажеттіліктер үшін сатып алынған автокөліктерге айына 4000 км есебінен анықталады, ал кәсіпкерлік қызметті жүзеге асыру үшін сатып алынған автокөліктер үшін айына 10 000 км есебінен анықталады.
- > Одометр істен шыққан кезде, автокөлік иесі одометрді ауыстыру үшін Naval компаниясының сервис орталығына хабарласуы тиіс. Naval компаниясының өкілетті дилері осы нұсқаулықта берілген «Одометрді ауыстыру картасына» белгі қойып, мөрін қоюы керек.

Жаңа автокөліктерге кепілдіктер келесі жағдайларда қолданылмайды:

- > автокөліктің қалыпты жұмысын қамтамасыз ету үшін қажетті техникалық қызмет көрсету жұмыстары және автокөліктің қалыпты жұмыс істеуі, реттелуі және жетілдірілуі үшін қажетті шығын бөлшектерін ауыстыру;
- > бөлшектерді ауыстыру өндірістік ақаудың салдары болмаса, автокөлікті пайдалануға, жүріп өткен жолына, географиялық және климаттық жағдайларға байланысты табиғи тозған бөлшектерді ауыстыру;
- > автокөліктің қалыпты жұмысымен байланысты діріл мен шу;
- > бөлшектердің қалыпты тозуына байланысты бояуының оңуы, сыртқы түрінің өзгеруі немесе деформациясы сияқты ақаулар;
- > автокөліктің бағдарламалық құралының жаңартылуы (модернизациясы);
- > ұқыпсыздық немесе пайдалану нұсқаулығында және борттық компьютерде берілген нұсқауларды сақтамау;
- > клиент келтірген зақымданулар: бөгде заттардың болуы, бөлшектеу әрекеттері, қалыптан тыс пайдалану (мысалы, уақытша болса да, шамадан тыс жүктеме салу, жарыстарға қатысу), жұмыс сұйықтықтарын, қосалқы бөлшектерді немесе аксессуарларды, талаптарға сәйкес келмейтін немесе сапасыз шығын материалдарын не болмаса отынды пайдаланудан, сондай-ақ Naval ұсынбаған қоспалар мен тұнбаларды пайдаланудан туындаған ақаулар;
- > майлау жүйесінде қалдықтардың пайда болуы және майдың майлау қасиеттерінің нашарлауы салдарынан туындаған қозғалтқыш ақаулары: қозғалтқыштың жиі іске қосылуы мен тоқтауы, қозғалтқыштың ұзақ бос жүрісі, қысқа қашықтыққа жол жүру, қозғалтқышты жылыту бойынша нұсқауларды сақтамау, әртүрлі майларды араластыру және т. б., сондай-ақ соның салдарынан болған ақаулар;
- > автокөліктің бақылау жүйелерінің дилердің өкілетті сервис орталығына бару қажеттілігі туралы нұсқауларына қарамастан, клиенттің автокөлікті өкілетті дилерге жөндеу үшін уақытылы ұсынбауы немесе мүлдем ұсынбауы салдарынан туындаған зақымдар;
- > автокөлік қуатын немесе түрін өзгерту салдарынан пайда болған зақымдар;
- > оське түсетін жүктеменің рұқсат етілген мөндерін, сүйретілетін жүктің максималды массасын асыру салдарынан пайда болған ақаулар;
- > сыртқы әсердің нәтижесінен туындаған ақаулар;
- > қышқылдардың немесе сілтілердің, өнеркәсіптік немесе химиялық шығарындылардың, ауаның қышқылмен немесе сілтімен ластануының, өсімдік шырынының, құстардың саңғырығы мен жануарлардың нәжістерінің, ағаш шайырының, тұздардың (соның ішінде

жол тұзының), көктайғаққа қарсы реагенттердің, қиыршық тастардың, тастардың, металл бөлшектердің немесе басқа заттардың әсерінен туындаған ақаулар;

- > автокөліктерді такси, жеткізу қызметі, оқу көлігі ретінде, коммерциялық жалдау/көлікті жалдау және т. б. мақсатта пайдалану нәтижесінде пайда болған ақаулар;
- > түпнұсқа емес аксессуарлар мен бөлшектерді пайдаланудың нәтижесінде пайда болған ақаулар;
- > табиғи құбылыстардан, бұршақтан, су тасқынынан, найзағайдан, дауылдан немесе басқа атмосфералық құбылыстардан болған зақымдар, сондай-ақ жол-көлік оқиғаларынан, өрттен және ұрлау әрекеттерінен болған зақымдар;
- > біліксіз жөндеу немесе техникалық қызмет көрсету, сапасыз күтім мен сақтау салдары;
- > автокөліктің жүріп өткен жолды көрсететін есептеуіші көрсеткіштерінің өзгертілуіне немесе автокөліктің жүріп өткен жолын нақты анықтау мүмкіндігінің жоқтығына байланысты жағдайлар;
- > кепілдікте арнайы көзделмеген кез келген басқа шығын, атап айтқанда, автокөліктің тоқтап қалуына (пайдалану мүмкіндігінің болмауына) байланысты шығындар және өзге де қаржылық шығындар.

Кепілдіктің табиғи тозған бөлшектерге қатысты қолданылуы

- > Туындаған ақаулықтың салдары болып табылатын жағдайларды (бөлшек өндірісінде сапасыз материалдардың қолданылуы немесе өндіріс технологиясының бұзылуы) қоспағанда, оқиға автокөлікті пайдалану барысында жүрілген жолға, географиялық немесе климаттық жағдайларға байланысты бөлшектің қалыпты тозуы салдарынан туындаса, табиғи тозған бөлшектерді ауыстыруға кепілдік қолданылмайды.
- > Егер табиғи тозуға бейім бөлшек бірнеше элементтен тұрса, бұл элементтердің барлығы табиғи тозуға бейім бөлшектер болып саналады.

Тез тозатын бөлшектерге кепілдік

Автокөліктің бірқатар бөлшектеріне, тораптарына, механизмдеріне қатысты Haval компаниясының шектеулі кепілдік міндеттемелерінің режимі белгіленеді:

Уақыт/жүріп өткен қашықтық (қайсысының ертерек болатынына байланысты)	Спецификация:
1 ай/1000 км	Әйнектазартқыш щеткалары
2 ай/3000 км	Шамдар (қолданылмайтын жағдайлар: жарықдиодты көмескі жарығы бар құрылғылар, ксенон шамдары), әйнектер
6 ай/5000 км	Қашықтан басқару пультіне арналған қуат элементтері, май сүзгісі, отын сүзгісі, ілініс бөлшектері, оталдыру білтелері, тежегіш қыспақтары, үйкелістік жапсырмалар, тежегіш дискілері және реле (басқару блогын қоспағанда)
12 ай/20 000 км	Аккумулятор батареялары (тиісті пайдаланылған және штаттан тыс жабдық болмаған кезде)
24 ай/50000 км.	Автокөліктің барлық хромдалған бөлшектері, сондай-ақ жылтыр металдандырылған жабыны (әртүрлі әдістермен жағылған) бар бөлшектер
Кепілдік мыналарға қолданылмайды	Барлық сақтандырғыштар, шиналар, аспа және пайдаланылған газдарды шығару жүйесінің элементтерінің коррозиясы

Лак-бояу жабынына берілетін кепілдік

Егер беттің зақымдануы зауыттық ақаулардан (сапасыз материалдарды пайдалану немесе өндіріс технологиясын бұзу) туындаған болса, лак-бояу жабынына берілетін кепілдік автокөлік шанағының барлық боялған бөліктеріне (түбі мен пайдаланылған газды шығару жүйесін қоспағанда) қолданылады. Көлік иесі Пайдалану нұсқаулығында айтылған автокөлікке күтім жасау бойынша ұсыныстарды сақтаған жағдайда, бояуға кепілдік мерзімі 5 жылды немесе 150 000 км жүрілген жолды (қайсысының бұрын орын алатынына қарай) құрайды.

Өтпелі коррозияға қарсы кепілдік

Тұтас коррозияға қарсы кепілдік, егер тұтас коррозия сапасыз материалдарды пайдалану немесе өндіріс технологиясын бұзу салдарынан туындаса, барлық металл панельдерге қолданылады. Өтпелі коррозияға қарсы кепілдік мерзімі жүріп өткен жолына қарамастан, 6 жылды құрайды.

Ресми дилерлердің сервис орталықтарына барған кезде шанақты жыл сайын тексеру өтпелі коррозияға қарсы кепілдік міндеттемелерін орындаудың міндетті шарты болып табылады. Бұл ретте дилер пайдалану нұсқаулығында тиісті жазбалар жасауы тиіс. Автокөлікті тексеру барысында дилерлік желінің мамандары шанақтың күйін және тиісті жұмыстарды орындау қажеттігін анықтайды. Олар көлік иесіне сыртқы әсерден (сызаттар, жарықтар және бояудың жарықшақтары) туындаған, коррозияның болашақ ошағына айналуы мүмкін анықталған ақаулар

туралы хабарлайды және Сервис кітапшасына тиісті жазбалар енгізеді.

Өтпелі коррозияға қарсы кепілдік құқығын сақтау үшін Автокөлік иесі тексеруден кейін 3 апта ішінде түпнұсқа бөлшектер мен материалдарды пайдалана отырып, НАVAL белгілеген технологияға сәйкес өз есебінен жөндеу жұмыстарын жүргізу үшін ресми дилердің шанақты жөндеу мамандарына жүгінуі керек.

Егер осы нұсқаулар орындалмаса, Автокөлік иесі өтпелі коррозияға қарсы кепілдік құқығын жоғалтады.

Ескертпе

«Өтпелі коррозия» термині шанақта материалдың немесе өндірістің бастапқы ақауына байланысты қорғаныш жабынының астында шанақ металының коррозиясы нәтижесінде пайда болған шанақтағы өтпелі саңылаудың барын білдіреді. «Шанақ» анықтамасына дөңгелек дискілері мен жылтыратылған сәндік бөлшектер, бамперлер, молдингтер және топсалар сияқты бөліктер кіргізілмеген.

Графикалық кескін барлық модельдерге қолданылады

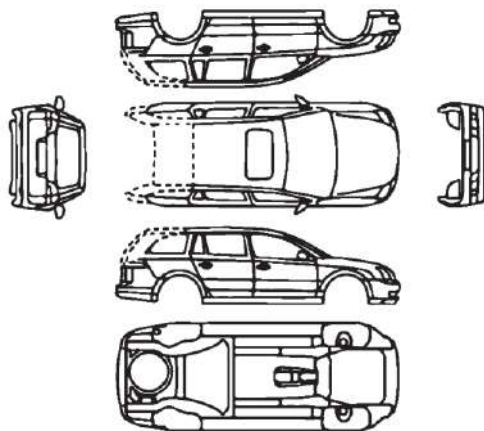

Қарап тексеру нәтижесінің белгілері, сәйкес таңба қолданылады

- құм, тас қиыршықтары
- майысқан, дөңес жер
- ✚ сызат
- шанақ зақымданған
- # лак-бояу жабыны зақымданған
- ▶ автокөліктің түбі зақымдалған

Шанақтың жыл сайынғы тексерісі

Автокөліктің жалпы күйі

- өте жақсы
 - жақсы
 - қанағаттанарлық
 - нашар
- Бұрын анықталған зақымдар түзетілді
- иә
 - жоқ

Пікір

Күні

Одометр көрсеткіштері, км

сервис орталығының мөрі мен қолы

Графикалық кескін барлық модельдерге қолданылады

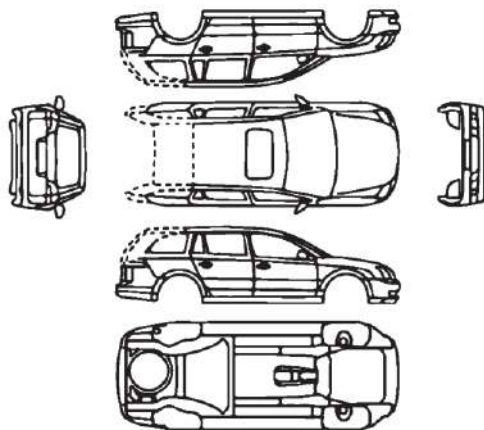

Қарап тексеру нәтижесінің белгілері, сәйкес таңба қолданылады

- құм, тас қиыршықтары
- майысқан, дөңес жер
- ✚ сызат
- шанақ зақымданған
- # лак-бояу жабыны зақымданған
- ▶ автокөліктің түбі зақымдалған

Шанақтың жыл сайынғы тексерісі

Автокөліктің жалпы күйі

- өте жақсы
 - жақсы
 - қанағаттанарлық
 - нашар
- Бұрын анықталған зақымдар түзетілді
- иә
 - жоқ

Пікір

Күні

Одометр көрсеткіштері, км

сервис орталығының мөрі мен қолы

Графикалық кескін барлық модельдерге қолданылады

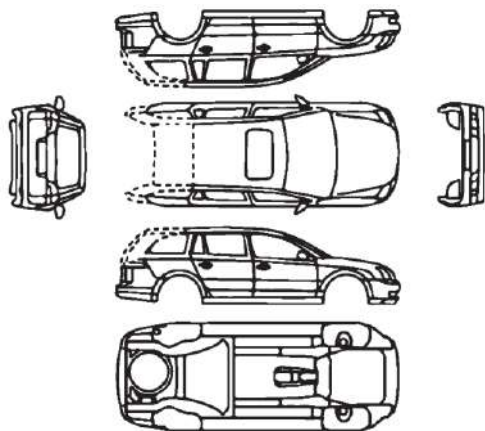

Қарап тексеру нәтижесінің белгілері, сәйкес таңба қолданылады

- құм, тас қиыршықтары ■ шанақ зақымданған
- майысқан, дөңес жер # лак-бояу жабыны зақымданған
- + сызат ► автокөліктің түбі зақымдалған

Шанақтың жыл сайынғы тексерісі

Автокөліктің жалпы күйі

- өте жақсы жақсы
 - қанағаттанарлық нашар
- Бұрын анықталған зақымдар түзетілді
- иә жоқ

Пікір

Күні

Одометр көрсеткіштері, км

сервис орталығының мөрі мен қолы

Графикалық кескін барлық модельдерге қолданылады

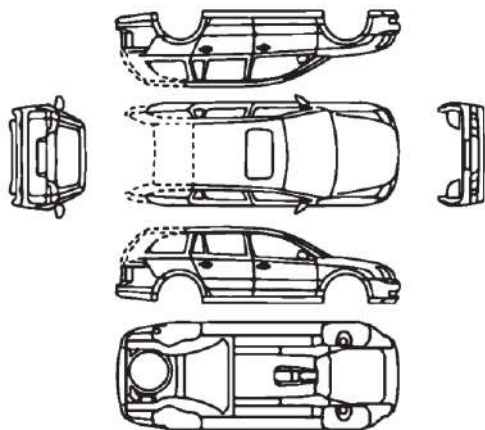

Қарап тексеру нәтижесінің белгілері, сәйкес таңба қолданылады

- құм, тас қиыршықтары ■ шанақ зақымданған
- майысқан, дөңес жер # лак-бояу жабыны зақымданған
- + сызат ► автокөліктің түбі зақымдалған

Шанақтың жыл сайынғы тексерісі

Автокөліктің жалпы күйі

- өте жақсы жақсы
 - қанағаттанарлық нашар
- Бұрын анықталған зақымдар түзетілді
- иә жоқ

Пікір

Күні

Одометр көрсеткіштері, км

сервис орталығының мөрі мен қолы

Графикалық кескін барлық модельдерге қолданылады

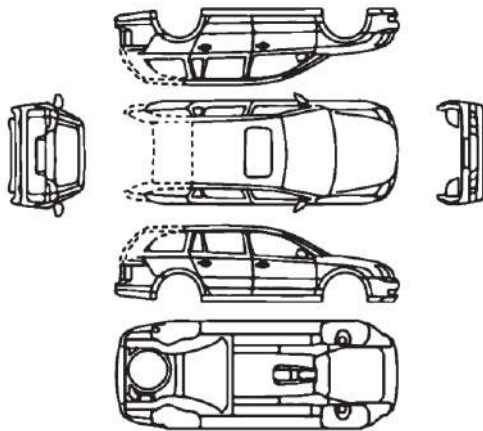

Қарап тексеру нәтижесінің белгілері, сәйкес таңба қолданылады

- құм, тас қиыршықтары
- майысқан, дөңес жер
- ✚ сызат
- шанақ зақымданған
- # лак-бояу жабыны зақымданған
- ▶ автокөліктің түбі зақымдалған

Шанақтың жыл сайынғы тексерісі

Автокөліктің жалпы күйі

- өте жақсы
 - жақсы
 - қанағаттанарлық
 - нашар
- Бұрын анықталған зақымдар түзетілді
- иә
 - жоқ

Пікір

Күні

Одометр көрсеткіштері, км

сервис орталығының мөрі мен қолы

Графикалық кескін барлық модельдерге қолданылады

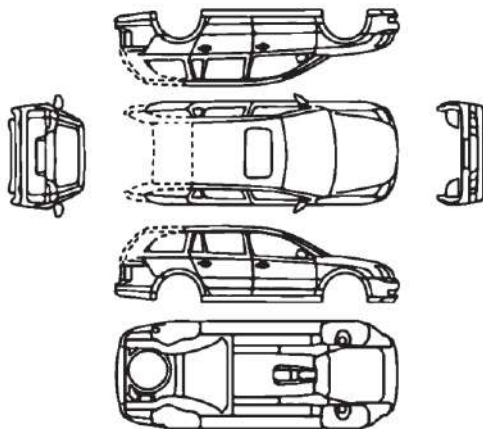

Қарап тексеру нәтижесінің белгілері, сәйкес таңба қолданылады

- құм, тас қиыршықтары
- майысқан, дөңес жер
- ✚ сызат
- шанақ зақымданған
- # лак-бояу жабыны зақымданған
- ▶ автокөліктің түбі зақымдалған

Шанақтың жыл сайынғы тексерісі

Автокөліктің жалпы күйі

- өте жақсы
 - жақсы
 - қанағаттанарлық
 - нашар
- Бұрын анықталған зақымдар түзетілді
- иә
 - жоқ

Пікір

Күні

Одометр көрсеткіштері, км

сервис орталығының мөрі мен қолы

Түпнұсқа қосалқы бөлшектер

Түпнұсқа қосалқы бөлшектер – бұл сапа тексерісінен өткен, тікелей ұсынылатын немесе Naval компаниясы бекіткен қосалқы бөлшектер. Тек түпнұсқа қосалқы бөлшектерді пайдалану қауіпсіздік мақсатында қатаң міндетті болып табылады және автокөліктің жалпы пайдалану шығындарын азайтуға көмектеседі.

Кепілдік тек түпнұсқа қосалқы бөлшектерге қолданылады.

Түпнұсқа қосалқы бөлшектерге берілетін кепілдік мерзімі

Ақаулардың болмауына және автокөліктерге орнатылатын немесе ресми дилерлер сатқан барлық түпнұсқа қосалқы бөлшектердің жарамдылығына кепілдік беріледі.

Автокөліктерге орнатылатын немесе ресми дилерлер орнатпай сатып алушыларға сатылған барлық жаңа түпнұсқа қосалқы бөлшектер олар орнатылған күнінен бастап немесе сатылған күннен бастап есептелетін 12 айлық (тез тозатын бөлшектерден басқа) кепілдікпен қамтамасыз етіледі (жүрілген жолға шектеу қойылмайды).

Бұл ретте, егер түпнұсқа қосалқы бөлшек автокөлікке берілген кепілдік аясында ауыстырылса, онда ауыстырылған қосалқы бөлшек үшін кепілдік мерзімі автокөлікке берілген кепілдік мерзімімен бір уақытта аяқталады. Егер түпнұсқа қосалқы бөлшек түпнұсқа қосалқы бөлшекке берілген кепілдік аясында ауыстырылса, онда оның кепілдік мерзімі ауыстырылған түпнұсқа қосалқы бөлшекке берілген кепілдік мерзімімен бір уақытта аяқталады.

Келесіге назар аударыңыз:

1. Автокөліктерді пайдалану кезеңінде оларға техникалық қызмет көрсету, сондай-ақ төмендегі әрекеттерді орындау, автокөлікке тиісінше күтім жасамау, апаттар, тозу, сыртқы және өзге де факторлардың әсері салдарынан туындайтын ақауларды жою, төменде көрсетілген бөлшектерді жөндеу және ауыстыру кепілдік міндеттемелерге кірмейді және автокөлік иелері үшін ақылы түрде жүргізіледі:
 - > отын жүйесін тазарту;
 - > ілінісу механизмін реттеу;
 - > дөңгелектерді орнату бұрыштарын реттеу;
 - > қозғалтқыштың компьютерлік диагностикасы;
 - > шиналарды ауыстыру жұмыстарын жүргізу;
 - > дөңгелектерді теңгеру;
 - > фаралар жарығының бағытын реттеу; сондай-ақ төмендегілер кепілдік міндеттемелерге кірмейді және автокөлік иелері үшін ақылы түрде жүргізіледі: шығыс материалдарын, қалыпты пайдалану кезінде пайдаланылатын немесе тозатын және бұзылатын басқа элементтерді ауыстыру, жөндеу немесе қалпына келтіру, оның ішінде:
 - > сүзгілер;
 - > оталдыру және қыздыру білтелері;
 - > бүріккіш форсункалар;
 - > балқығыш сақтандырғыштар;
 - > жетек белдіктері;
 - > шамдар және олардың функциясын атқаратын элементтер;
 - > электрқозғалтқыштардың, генераторлардың, стартердің щеткалы тораптары;
 - > тежегіш қыспақтары;
 - > майлар;
 - > салқындату сұйықтығы;
 - > ілінісу мен тежегіш гидрожетегінің сұйықтығы;
 - > консистенттік жағармайлар;
 - > электролит;
 - > салқындатқыш агент;
 - > әйнектер мен фара жуғышқа арналған сұйықтық;
 - > отын;
 - > әртүрлі типті төсемдер (цилиндрлер блогы бастиегінің төсемінен басқа);
 - > әйнектер;
 - > салон қаптамасы мен ішкі әрлеу;
 - > гальвандық жабыны бар бөлшектер;
 - > амортизаторлар;
 - > серіппелер;
 - > орындықтар;
 - > дөңгелек дискілері, шиналар;
 - > әйнектазартқыш щеткалары;

Кепілді техникалық қызмет көрсетудің шарттары

- > тежегіш қосылыстар немесе қалыптар, барабандар, дискілер;
- > жетекші және қысқыш ілініс дискілері;
- > резеңке бөлшектер: құбырлар, белдіктер, тығыздағыштар, келте құбырлар, тұрақтандырыш төлкелер, сайлентблоктар, тығыздамалар, манжеттер, тозаңдықтар және т. б.

2. Арнайы мақсаттағы автокөліктерге кепілді техникалық қызмет көрсетілмейді.

Өндірушінің кепілдігі көлік құралдарының келесі санаттарына таралмайды:

- > Арнайы мақсаттағы автокөліктер;
- > Такси ретінде, жарыстарда, сынақтарда немесе жүргізуді үйрету үшін пайдаланылатын немесе жалға алу үшін пайдаланылатын көлік құралы;
- > Өндірушінің рұқсатынсыз түрлендірілген және өзгертілген және көлік құралының түрін мақұлдау сертификатына (КҚТМС) сәйкес келмейтін көлік құралы;
- > Заңды тұлғаға тиесілі және жалпыға ортақ пайдаланылатын жолдардан тыс пайдаланылатын көлік құралы.

Автокөлік иесі осы нұсқаулықта, сервистік кітапшада, шартта және өзге де құжаттарда көзделген міндеттерді тиісінше орындаған жағдайда автокөліктерге кепілдікті қызмет көрсетіледі.

Көлік құралын жеткізу бойынша шығыстар автокөлікке эвакуатордың жету мүмкіндігі болмаған жағдайда, атап айтқанда,

автокөлік жолының және/немесе қатты жабыны бар жолдың болмауына байланысты, сондай-ақ т/ж көлігімен жеткізу, су кедергісінен өткізіп жеткізу (паром), әуе жолымен жеткізу және өткіштігі жоғары арнайы техникамен жеткізу тікелей Көлік иесі (сенім білдірілген тұлғасы) тарапынан жеткізу бойынша қызметтерді орындаушыға төленеді.

Автокөлік иесінің міндеттері:

1. Осы нұсқаулықта көрсетілген автокөлікті пайдалану және оған техникалық қызмет көрсету бойынша ұсыныстарды орындау.
2. Кепілдікті жөндеуді орындау үшін автокөлікті ресми дилерге жеткізу.
3. Жаңа автокөлікті алған кезде бояу, сыртқы және ішкі әрлеу ақауларының жоқтығын тексеру. Егер зақым анықталса, бұл туралы автокөлікті сататын дилерге хабарлау.
4. Осы нұсқаулықтың «Техникалық қызмет көрсету» бөлімінде сипатталған талаптарға сәйкес автокөлікке техникалық қызмет көрсету. Дилерге қажет болған жағдайда, автокөлікке техникалық қызмет көрсетілгені туралы жазбаларды сақтау. Қосалқы бөлшектерге кепілдік оларды орнатуға тиісті құжаттар болған кезде ғана қолданылады.
5. Пайдалану нұсқаулығында көрсетілген барлық ұсыныстарды мұқият орындау.

6. Автокөлікті үнемі жуып, шанақты жылтыратқышпен өңдеу.
 7. Шанақта жол тұзының, құмның, асфальттың, гудронның, ағаш шайырының және лак-бояу жабынына зақым келтіруі мүмкін басқа да заттардың қалдықтары табылған жағдайда оларды дереу алып тастап, уақытылы және өз есебінен шанақтың лак-бояу жабынының жоғарыда аталған кез келген зақымын жою.
 8. Автокөлік иесі ауысқан жағдайда, сондай-ақ автокөлік және (немесе) оның иесі туралы ақпарат өзгерген кезде осы нұсқаулықта келтірілген Көлік иесінің ауысқанын тіркеу карточкасында көрсетілген ақпаратты тіркеу үшін дереу Naval компаниясының өкілетті дилеріне хабарласыңыз.
- > Техникалық қызмет көрсетуден өту автокөлікті сенімді әрі уайымсыз пайдалануыңызға мүмкіндік береді.

Техникалық қызмет көрсету кезінде құрамдас бөлшектердің күйін бағалауға және қажетті профилактикалық жөндеуін жүзеге асыруға және сол арқылы ықтимал ауыр күрделі мәселелердің алдын алуға болады. Бұл Сізге автокөлікке қызмет көрсету орталығына келесі жоспарлы сапарға дейін автокөлікті сенімді пайдалануға мүмкіндік береді.

- > Техникалық қызмет көрсету автокөлікті пайдалану шығындарын азайтуға мүмкіндік береді.
- > Техникалық қызмет көрсету автокөліктің қызмет ету мерзімін ұзартуға мүмкіндік береді.

Техникалық қызмет көрсетуді жүргізу қажеттілігі

Техникалық қызмет көрсету автокөлігіңіздің ағымдағы күйін диагностикалауға мүмкіндік береді.

Жұмыс барысында автокөліктің барлық бөлшектері тозатыны сөзсіз.

Автокөлік жүргізу қауіпсіздігіне кепілдік беру үшін жоспарлы техникалық қызмет көрсетуден уақытылы өтіп, тиісті түрде техникалық қызмет көрсетуді және жөндеуді жүзеге асыру қажет. Бұл Сіздің автокөлігіңізге пайдалану сипаттамаларын барынша ұзақ сақтауға мүмкіндік береді.

Тежегіш қыспақтары, шиналар, сондай-ақ автокөліктің кейбір басқа бөлшектері жұмыс кезінде тозып, пайдалану қасиеттерін жоғалтады.

Тозу шегіне жеткен бөлшектер мен құрамдас бөліктерді одан әрі пайдалану ақаулардың туындауына себеп болып, тіпті жол-көлік апатына әкелуі мүмкін. Сондықтан жоспарлы техникалық қызмет көрсетуден уақытылы өту қажет.

- > Техникалық қызмет көрсету автокөлікті жөндеуге қатысты мәселелерді азайтуға мүмкіндік береді.

Күнделікті тексеріс және күтім

Автокөлікті күнде пайдаланған кезде оның иесі автокөлікті тексеріп, оған күтім жасауы тиіс. Автокөлікті тексеру және оған күтім жасау ауқымын және жиілігін автокөлік жүріп өткен жол мен пайдалану уақыты негізінде, сондай-ақ оның қозғалыс кезіндегі жағдайын бағалау арқылы көлік иесі анықтайды. Автокөлікпен ұзақ жолға шығар алдында, сондай-ақ автокөлікті жуу немесе отын құю кезінде оны тексеруге және күтім жасауға кеңес беріледі.

Автокөлікті техникалық тексерістен өткізуге дайындық кезіндегі қауіпсіздік шаралары және тексеріс жүргізілетін орынға қойылатын талаптар:

- > Жүргіншілердің немесе автокөліктің қозғалысына кедергі келтіретін жерлерде тексеру жүргізуге тыйым салынады.
- > Көлбеу жерлерде тексеруді жүргізбеңіз, себебі автокөлік орнынан қозғалып кетіп, жарақат алу қаупі туындайды.
- > Жарақаттанып қалмау үшін, тексеруді деңгелектер толығымен айналып болғаннан кейін және автокөлікті тұрақ тежегішіне қойғаннан кейін ғана бастаңыз.

Автокөліктің мотор бөлімін тексеру кезіндегі қауіпсіздік шаралары:

- > Қозғалтқыш оталып тұрғанда байқауды жүргізуге болмайды — бұл өте қауіпті.
- > Оталдыру жүйесі қосылып тұрғанда тексеру жүргізуге тыйым салынады — бұның салдарынан жарақаттануыңыз мүмкін.

- > Күйіп қалмас үшін қозғалтқыш өше салысымен бірден газ шығаратын түтік пен радиаторға қол тигізбеңіз.
- > Өрт шықпауы үшін мотор бөліміне бөгде заттарды, әсіресе қағазды, матаны және басқа да тез тұтанатын материалдарды салуға тыйым салынады.
- > Ақаулар туындамауы үшін құбыршектер мен сымдарды ажыратуға тыйым салынады.

Тексеру нысандары мен тексеріс тәртібі

1. Капотты (қозғалтқыш бөлімін) ашыңыз
 - > тежегіш сұйықтығының деңгейі,
 - > қозғалтқыштағы майдың деңгейі,
 - > салқындату сұйықтығының деңгейі,
 - > жуу сұйықтығының деңгейі.
2. Автокөліктің перифериясы
 - > шиналардағы қысым,
 - > шиналардың жарықтары, зақымдары,
 - > шина протекторының тереңдігі, шамадан тыс тозу,
 - > жарықтандыру аспаптарының ластануы, зақымдалуы.
3. Жүргізушінің орнында
 - > тұрақ тежегішінің жұмыс істеуі,
 - > қозғалтқыш жұмысы,
 - > тежегіш педалінің жұмысы,
 - > жуу сұйықтығының берілуі,

- > әйнектазартқыштардың жұмысы,
- > жарықтандыру жүйесі мен бұрылыс көрсеткіштерінің жұмысы.

4. Қозғалыс кезінде

- > тежеу жүйесінің жұмысы,
- > қозғалтқыштың төмен жылдамдықтағы және үдеу кезіндегі жұмысы,
- > алдыңғы күні анықталған ақауларды тексеру.

Naval компаниясының сервис орталығының мөрімен куәландыруы тиіс.

Автокөлікке жоспарлы техникалық қызмет көрсету

Көлік құралын жеткізу бойынша шығыстарды, соның ішінде автокөлікке эвакуатордың жақындап келу мүмкіндігі болмаған жағдайда, Көлік иесі (сенім білдірген тұлғасы) жеткізу бойынша қызметтерді орындаушыға тікелей төлейді.

Автокөлік иесі автокөлікке жоспарлы техникалық қызмет көрсетуді осы нұсқаулықта келтірілген «Жоспарлы техникалық қызмет көрсету кестесінде» көрсетілген мерзімдерге және көлемге сәйкес қатаң жүргізуі керек.

Күтпеген залал туындамауы үшін, сондай-ақ жоспарлы техникалық қызмет көрсетуден өту үшін автокөлікке кепілді қызмет көрсету мүмкіндігін сақтау мақсатында тек Naval компаниясының сервис орталықтарына хабарласыңыз.

Жоспарлы техникалық қызмет көрсетуден кейін Naval компаниясының сервис орталығының қызметкерлері техникалық қызмет көрсету талонына тиісті белгілер қойып, оларды



Бірінші данасы дилерде сақталады

Көлік иесі туралы ақпарат
Көлік иесінің ТАӨ/компанияның атауы:
Жеке куәлік нөмірі/компанияның сәйкестендіру коды:
Стационарлық телефон:
Мобильді телефон:
Электрондық пошта:
Пошта индексі:
Толық мекенжайы:

Автокөлік туралы ақпарат
Моделі:
Сәйкестендіру нөмірі (VIN-код):
Қозғалтқыш нөмірі/электрқозғалтқыш моделі:
Түсі:
Жинақтамасы:
Шығу күні:
Автокөлік берілген күн:

Дилердің қолы	Көлік иесінің қолы
Қолы/мөрі:	Қолы/мөрі:
Күні:	Күні:





Екінші данасы Нұсқаулықта қалады

Көлік иесі туралы ақпарат
Көлік иесінің ТАӨ/компанияның атауы:
Жеке куәлік нөмірі/компанияның сәйкестендіру коды:
Стационарлық телефон:
Мобильді телефон:
Электрондық пошта:
Пошта индексі:
Толық мекенжайы:

Автокөлік туралы ақпарат
Моделі:
Сәйкестендіру нөмірі (VIN-код):
Қозғалтқыш нөмірі/электрқозғалтқыш моделі:
Түсі:
Жинақтамасы:
Шығу күні:
Автокөлік берілген күн:

Дилердің қолы	Көлік иесінің қолы
Қолы/мөрі:	Қолы/мөрі:
Күні:	Күні:





Бірінші данасы сервис орталығында қалады

Көлік иесі туралы ақпарат
Көлік иесінің ТАӨ/компанияның атауы:
Жеке куәлік нөмірі/компанияның сәйкестендіру коды:
Стационарлық телефон:
Мобильді телефон:
Электрондық пошта:
Пошта индексі:
Толық мекенжайы:

Автокөлік туралы ақпарат
Моделі:
Сәйкестендіру нөмірі (VIN-код):
Қозғалтқыш нөмірі/электрқозғалтқыш моделі:
Түсі:
Тіркеу белгісі:
Жүрген жолы:
<input type="checkbox"/> Көлік иесінің ауысуы <input type="checkbox"/> Мекенжайының ауысуы <input type="checkbox"/> Қосымша беру

Дилердің қолы	Сервис орталығы өкілінің қолы:
Көліктің бұрынғы көлік иесінің қолы:	Сервис орталығының мөрі:
Көліктің жаңа иесінің қолы:	
Күні:	Күні:





Екінші данасы Нұсқаулықта қалады

Көлік иесі туралы ақпарат
Көлік иесінің ТАӨ/компанияның атауы:
Жеке куәлік нөмірі/компанияның сәйкестендіру коды:
Стационарлық телефон:
Мобильді телефон:
Электрондық пошта:
Пошта индексі:
Толық мекенжайы:

Автокөлік туралы ақпарат
Моделі:
Сәйкестендіру нөмірі (VIN-код):
Қозғалтқыш нөмірі/электрқозғалтқыш моделі:
Түсі:
Тіркеу белгісі:
Жүрген жолы:
<input type="checkbox"/> Көлік иесінің ауысуы <input type="checkbox"/> Мекенжайының ауысуы <input type="checkbox"/> Қосымша беру

Дилердің қолы	Сервис орталығы өкілінің қолы:
Көліктің бұрынғы көлік иесінің қолы:	Сервис орталығының мөрі:
Көліктің жаңа иесінің қолы:	
Күні:	Күні:





Одометрді ауыстыру картасы

Одометр істен шықса, оны ауыстыру үшін дереу өкілетті сервис орталығына хабарласыңыз.

Одометрді ауыстыру туралы жазба	
Ауыстырылған күні:	
Ескі одометрдің көрсеткіштері (км):	
Жаңа одометрдің көрсеткіштері (км):	
Сервис орталығының атауы:	
Сервис орталығының мөрі:	Қосымша ақпарат:

Одометрді ауыстыру туралы жазба	
Ауыстырылған күні:	
Ескі одометрдің көрсеткіштері (км):	
Жаңа одометрдің көрсеткіштері (км):	
Сервис орталығының атауы:	
Сервис орталығының мөрі:	Қосымша ақпарат:

Одометрді ауыстыру туралы жазба	
Ауыстырылған күні:	
Ескі одометрдің көрсеткіштері (км):	
Жаңа одометрдің көрсеткіштері (км):	
Сервис орталығының атауы:	
Сервис орталығының мөрі:	Қосымша ақпарат:

Автокөлікті иесіне бермей тұрып
сатылымға дейінгі дайындық жүргізілді

Naval компаниясының ресми дилерінің
мері мен қолы

12

Кепілдіктен кейін қызмет көрсету бойынша сервистік қолдау бағдарламасы

Кепілдіктен кейін қызмет көрсету бойынша сервистік қолдау бағдарламасы.....	262
---	-----

Кепілдіктен кейін қызмет көрсету бойынша сервистік қолдау бағдарламасы

«Naval» компаниясы HAVAL автокөлігіңізге сіздің тарапыңыздан қосымша шығын шығармастан кепілдіктен кейін қызмет көрсету бойынша Сервистік қолдау бағдарламасы түріндегі қосымша артықшылық ұсынады. Сіздің HAVAL автокөлігіңізге кепілдіктен кейін қызмет көрсету бойынша сервистік қолдау бағдарламасы автокөлікті жөндеу және/немесе компоненттері мен агрегаттарын ауыстыру жұмыстарын қамтиды (Пайдалану нұсқаулығында көрсетілген жаңа автокөлікке кепілдіктің айтылған шектеулерін есепке алғанда) және негізгі кепілдік аяқталғаннан бастап қайсысының бұрын орын алатынына байланысты 24 ай ішінде немесе 150 000 км жүріп өткенге дейін жарамды болады. Осы бағдарламаны ұсыну кепілдікті ұзарту болып табылмайды.

Осы сервистік қолдау бағдарламасын кез келген HAVAL ресми дилерлік орталығында пайдалана аласыз.

Кепілдіктен кейін қызмет көрсету бойынша сервистік қолдау бағдарламасының қамтуы:

Қозғалтқыш	Турбоайдауыш/турбокомпрессор, дроссельді жапқыш, кіргізу коллекторы, шығару коллекторы, салқындату жүйесінің помпасы, қозғалтқыштың май сорғысы, клапандар, цилиндрлер блогы, цилиндрлер блогының басы, клапандар қақпағы, май табандығы, сермер, поршеньдер.
Трансмиссия	Беріліс қорабының ауыстырып қосу механизмі, артқы белдік, үлестіру қорабының корпусы, артқы жетекті қосу муфтасы, тегершіктер, біліктер, механикалық берілістерді ауыстыру қорабы, автоматты берілістерді ауыстыру қорабы, жетек біліктері, карданды білік.
Руль	Руль бағаны, руль рейкасы.
Қауіпсіздік жүйесі	Қауіпсіздік жастықтары, қауіпсіздік белбеулерінің алдын ала кергіштері.
Басқару блоктары	Қозғалтқышты басқару блогы (ECU), трансмиссияны басқару блогы (TCU), мультимедианы басқару блогы (HUT), толық жетекті басқару модулі (TOD), кілтсіз кіруді басқару модулі (PEPS), шанақ контроллері (BCM), автокөліктер арасындағы байланысты басқару блогы (T-box), алдыңғы камераны басқару блогы (IFC), аспаптар тақтасы.
Тежеу жүйесі	Суппорттар, тежегіш цилиндрлері, вакуумдық күшейткіш.

13

Техникалық деректер

Автокөліктің сәйкестендіру нөмірі	262
Қозғалтқыш нөмірі	263
Автокөлік параметрлері.....	264
Динамикалық параметрлер	265
Шасси параметрлері.....	266
Майлар мен сұйықтықтардың параметрлері	267

Автокөліктің сәйкестендіру нөмірі

Автокөліктің сәйкестендіру нөмірі (VIN) — келесі жерлерге басылатын бірегей сәйкестендіру коды:

- > аспаптар тақтасының сол жақ үстіңгі бөлігі;



0B53A774DA80

- > оң жақ лонжеронның алдыңғы бөлігі;

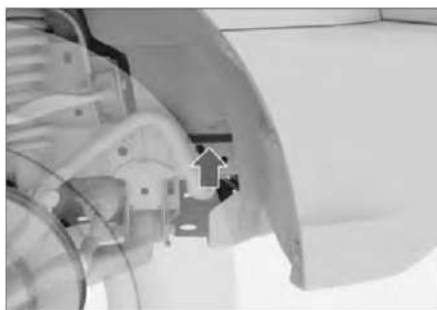

33E0BE4ABFE7

- > автокөлік деректері көрсетілген тақтайшада.



5767912959C5

i Пайдалы ақпарат

Автокөліктің сәйкестендіру нөмірі туралы ақпаратты автокөліктің диагностикалық ағытпасына диагностикалық тестерді жалғау арқылы электрондық басқару блогынан оқуға болады.

GW4C20B қозғалтқыш нөмірі

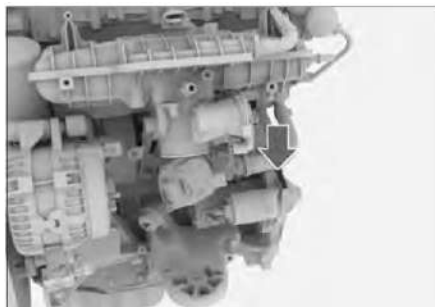

7F2CCAB8CA2A

Қозғалтқыш нөмірі суретте көрсетілгендей стартердің үстіңгі жағындағы цилиндрлер блогына басылған.

i Пайдалы ақпарат

Пайдаланылған газдарды шығару жағынан ыңғайлы болуы үшін цилиндр басының қақпағында қозғалтқыштың моделі мен нөмірі көрсетілген жапсырма да бар.

GW4D20M қозғалтқыш нөмірі



1C2D527E4E7E

Қозғалтқыш нөмірі суретте көрсетілгендей қозғалтқыштың цилиндрлер блогының үстіңгі бөлігінде көрсетіледі.

i Пайдалы ақпарат

Ыңғайлылық үшін үлестіру тегершіктерінің қақпағында да қозғалтқыштың моделі мен нөмірі көрсетілген жапсырма бар.

Автокөліктің габариттік өлшемдері, массасы, отын шығыны, экологиялық класы, максималды жылдамдығы және басқа да негізгі параметрлері автокөліктің ілеспе құжаттарында көрсетіледі.



Назар аударыңыз

Осы нұсқаулықта көрсетілген барлық параметрлер, арнайы белгіленгендерінен немесе бөлек тізімделгендерінен өзге, стандарт жинақтамасы бар модельдерге жатады. Арнайы жабдықтары бар автокөліктердің және басқа елдерге арналып шығарылған автокөліктердің кейбір параметрлерінде көрсетілгендерден айырмашылық болуы мүмкін. Автокөлікпен бірге жеткізілетін құжаттарда көрсетілген параметрлерге сүйенген жөн.

GW4C20B қозғалтқышы

Параметр	Деректер
Қозғалтқыш түрі	Турбоүрлегіші бар бензин қозғалтқышы
Максималды пайдалы қуаты/айналымдар (кВт/айн/мин)	147/4400-5500
Максималды айналдыру сәті, Н м (мин-1)	380/1800-3600
Ең жоғары еңсерілетін өр [%]	50

 Пайдалы ақпарат

Модельге байланысты бұл автокөлік артқы немесе толық жетекті болуы мүмкін. Автокөліктің нақты конфигурациясын қараңыз.

Шиналардың техникалық сипаттамалары

Параметр		Деректер
Стандартты шиналардың спецификациялары		245/65R17 111H 245/60R18109H
Қосалқы шинаның спецификациялары		245/65R17111H 245/60R18109H
Шиналардағы қысым		Алдыңғы сол жақ есіктің құлпының астында орналасқан шиналардағы қысым көрсетілген жапсырманы қараңыз
Сырғытпайтын шынжырлар	Спецификация	T130 TPU сырғытпайтын полиуретан шынжырын пайдалануға кеңес беріледі
	Орнату орны	Артқы дөңгелектер

Дөңгелек параметрлері

Параметр		Деректер	
Динамикалық теңгеру параметрлері	Бір жақты қарсы салмақ [г]		≤ 8
	Екі жақты қарсы салмақтардың қосындысы [г]		≤ 15
Дөңгелектердің орнатылу бұрыштары	Алдыңғы дөңгелектер	Шүберіннің бойлық көлбеулігі	3.6°±30' (ауытқу ≤30')
		Алдыңғы дөңгелектердің орнату бұрышы	11.34'±30' (ауытқу ≤30')
		Алдыңғы дөңгелектердің түйісу бұрышы	5° ± 5' (ауытқу ≤2')
	Артқы дөңгелектер	Артқы дөңгелектердің орнату бұрышы	0° ± 30' (ауытқу ≤30')
		Артқы дөңгелектердің түйісу бұрышы	0° ± 30' (бүйірлік ауытқу ≤30')

Тежеу құрылғысының параметрлері

Параметр		Деректер
Тежегіш педалі	Еркін жүріс [мм]	5-9
Алдыңғы тежегіш қыспақтары (үйкелетін материал)	Жол берілетін минималды қалыңдық [мм]	2
Артқы тежегіш қыспақтары (үйкелетін материал)	Жол берілетін минималды қалыңдық [мм]	2
Алдыңғы тежегіш дискісі	Жол берілетін минималды қалыңдық [мм]	29
Артқы тежегіш дискісі	Жол берілетін минималды қалыңдық [мм]	20

GW4C20B мотор майы

Қозғалтқыштың жұмысқа қабілеттілігі мен ұзақ мерзімділігін қамтамасыз ету үшін өндіруші зауыт тарапынан ұсынылған түпнұсқа майды пайдалануға кеңес беріледі. Егер сіздің аймағыңызда түпнұсқа мотор майы қолжетімсіз болса, API (Америкалық мұнай институты) стандарты бойынша күлінің мөлшері төмен немесе орташа толықтай синтетикалық майды (сапа класы + тұтқырлық класы) таңдау үшін төмендегі кестені пайдалануыңызға болады.

Параметр	Деректер	
Қоршаған орта температурасы	-30 °C-тан жоғары	-30 °C-тан төмен
Сапа дәрежесі	SN және жоғары	SN және жоғары
Тұтқырлық дәрежесі	5W-30	0W-30

Егер сіз ACEA (Еуропалық автокөлік өндірушілерінің қауымдастығы) стандартының майын қолдансаңыз, біз келесі майларды пайдалануды ұсынамыз:

- > Егер өңіріңіздегі ауа температурасы -30 °C-тан жоғары болса, толықтай синтетикалық C2 5W-30 мотор майын пайдалану қажет.
- > Егер өңіріңіздегі ауа температурасы -30 °C-тан жоғары болса, толықтай синтетикалық C2 0W-30 мотор майын пайдалану қажет.

GW4D20M мотор майы

Қозғалтқыштың жұмысқа қабілеттілігі мен ұзақ мерзімділігін қамтамасыз ету үшін өндіруші зауыт тарапынан ұсынылған түпнұсқа майды пайдалануға кеңес беріледі.

Егер өңіріңіздегі ауа температурасы -25 °C-тан жоғары болса, толықтай синтетикалық C3 5W-30 типті мотор майын пайдалану қажет.

Егер автокөлікті пайдалану аймағының температуралары одан да төмен болса, толықтай синтетикалық C3 0W-30 мотор майын пайдалану қажет.

Мотор майының көлемі

Қозғалтқыш моделі	Көлемі (л) (анықтамалық мәні)
GW4C20B	5,0 ± 0,1 (тек майды ауыстырған жағдайда)
	5,5 ± 0,1 (майды және май сүзгісін ауыстырған жағдайда)
GW4D20M	5,4 ± 0,1 (тек майды ауыстырған жағдайда)
	5,7 ± 0,1 (майды және май сүзгісін ауыстырған жағдайда)

Басқа майлар мен сұйықтықтар

Майлау материалдары мен техникалық сұйықтықтардың түрлері	Спецификация	Көлемі (л) (анықтамалық мәні)
Алдыңғы бас редуктордың майы	DUAL9 FE 75W-90 немесе SINOPEC GL-5 75W-90	1,05±0,05
Артқы бас редуктордың майы	DUAL9 FE 75W-90 немесе SINOPEC GL-5 75W-90	2,4±0,1

Майлар мен сұйықтықтардың параметрлері

Майлау материалдары мен техникалық сұйықтықтардың түрлері	Спецификация	Көлемі (л) (анықтамалық мәні)
Үлестіру қорабына арналған май	Dexron III	1,5±0,05
Тежегіш сұйықтығы	DOT4 синтетикалық тежегіш сұйықтығы	1±0,1
Руль гидрокүшейткішінің сұйықтығы	FLUIDE DA немесе PSF300	1,1±0,1

Майлау материалдары мен техникалық сұйықтықтардың түрлері	Спецификация	Көлемі (л) (анықтамалық мәні)
Салқындату сұйықтығы (қозғалтқыштың салқындату жүйесі)	Этиленгликоль-35 (аязды климаты бар аймақтар шегінен тыс) Этиленгликоль-45 (аязды климаты бар аймақтар үшін)	7,8±0,5 (GW4C20B модельді автокөлік) 9±0,5 (GW4D20M модельді автокөлік)
Алдыңғы әйнекжуғыш	--	3±0,2

f Пайдалы ақпарат

Жоғарыда келтірілген сандық мәндер есептік мәндер болып табылады. Нақты мәндерде өнімге, жабдыққа және климатқа байланысты мардымсыз айырмашылық болуы мүмкін.